

Krüger&Matz

CAR RECEIVER

KM2003

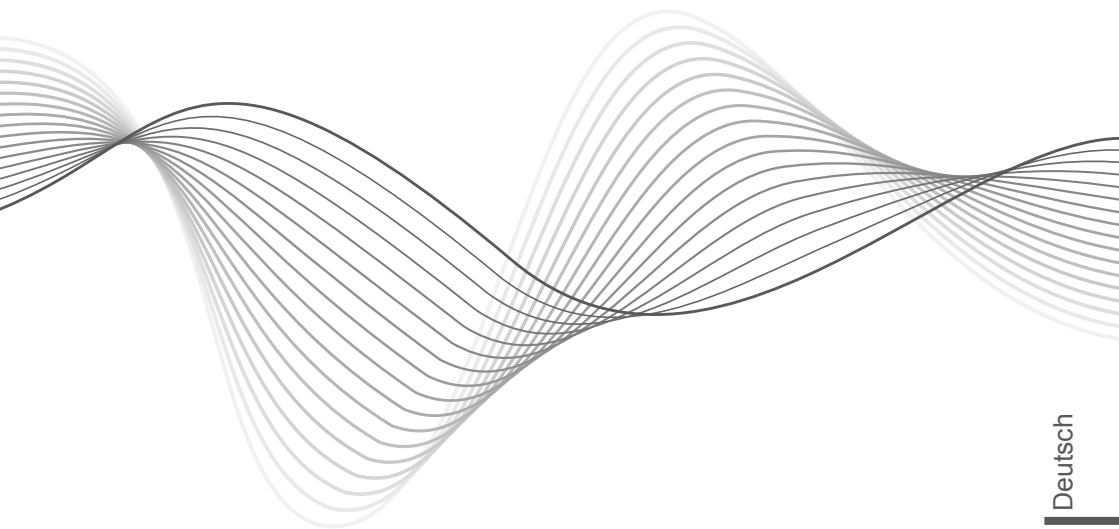

BEDIENUNGSANLEITUNG
OWNER'S MANUAL
INSTRUKCJA OBSŁUGI
MANUAL DE UTILIZARE

Deutsch

English

Polski

Română

INHALT

Beschreibung der Funktionstasten	4
Schaltplan	5
Bedienung des Touchscreen	6
MicroSD/USB Funktionen	8
AUX IN Funktionen	9
AV IN Menü	10
Lenkradbedienung Einstellungsmenü	10
EQ Einstellungsmenü	12
Einstellungsmenü	12
GPS Einstellungsmenü	16
Bluetooth-Funktionen	18
TV Bedienung	18
Fernbedienung	22
Technische Daten	24

1. Beschreibung der Funktionstasten

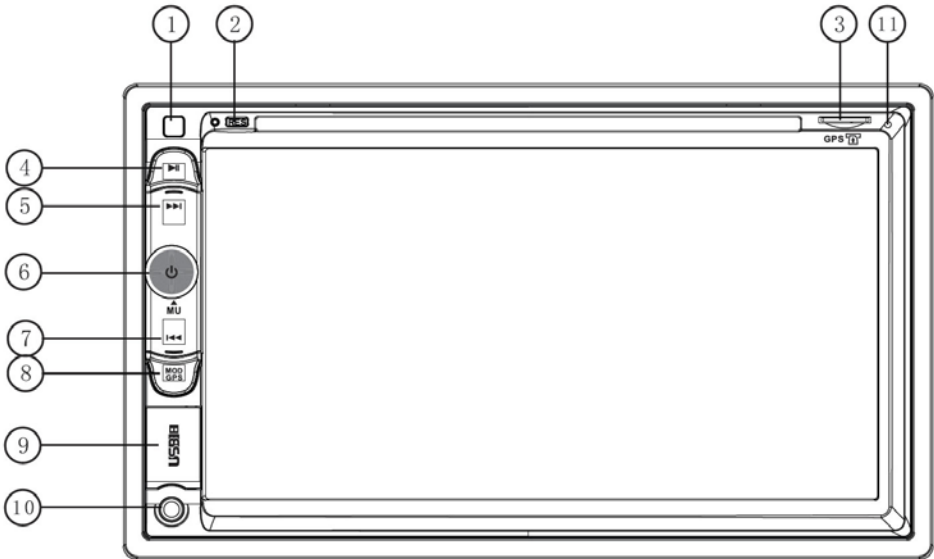

Deutsch

1. IR Sensor
2. Reset
3. GPS Karte Steckplatz
4. Pause
5. Nächste
6. Einschalten (kurz drücken) / Ausschalten (Lang drücken); Lautstärke Links und rechts einstellen, Ton aus (kurz drücken), Bluetooth antworten (kurz drücken) / Beenden (Lang drücken)
7. Vorherige
8. Taste Modus
9. USB Steckplatz
10. AUX Eingang
11. Mikrofon

2. Schaltplan

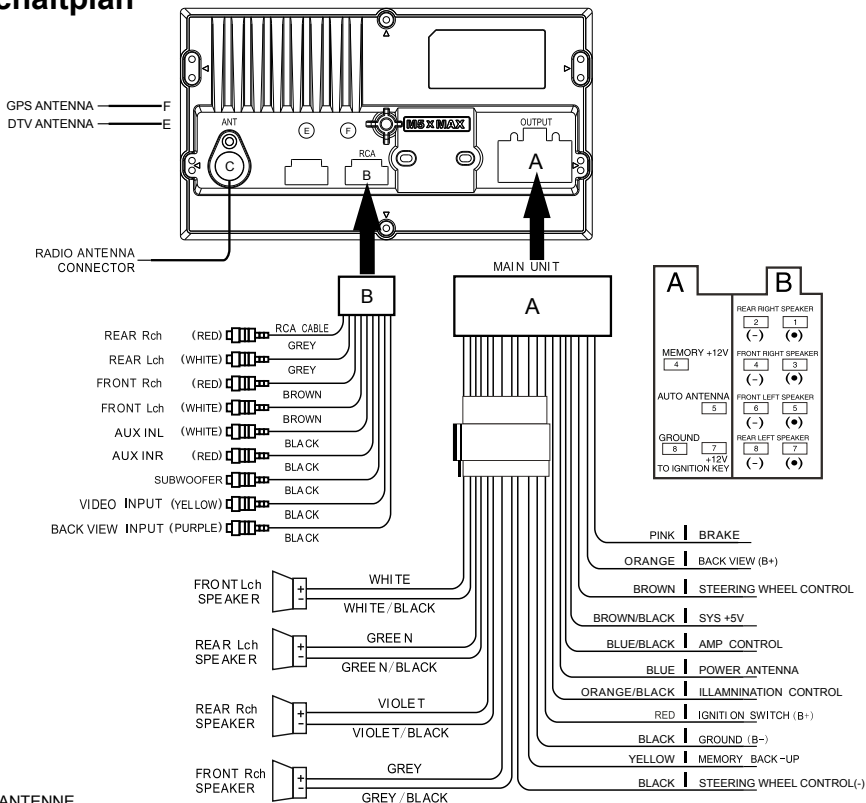

F - GPS ANTENNE
 E - DVBT-ANTENNE

RADIO ANTENNA CONNECTOR – RADIO-ANTENNENANSCHLUSS

B.T. ANTENNA – BLUETOOTH - ANTENNE

REAR – HINTEN

FRONT – VORNE

RCA – Anschluss Stecker B:

RCA CABLE GREY Rear Rch/Lch – AUSGANG CINCH KABEL HINTEN; GRAU (roter Stecker rechts; weißer Stecker links)

RCA CABLE BROWN Front Rch/Lch – AUSGANG CINCH KABEL VORNE; GRAU (roter Stecker rechts; weißer Stecker links)

AUX IN L/R BLACK – AUX EINGANG SCHWARZ (roter Stecker rechts; weißer Stecker links)

VIDEO INPUT BLACK – VIDEOEINGANG (Schwarzes Kabel, Gelber Stecker)

BACK VIEW INPUT BLACK – VIDEOEINGANG für Rückfahrkamera (Schwarzes Kabel, Violetter Stecker)

MAIN UNIT – HAUPTGERÄT Anschluss Stecker A:

FRONT Lch SPEAKER „+“, WHITE – LAUTSPRECHER VORNE LINKS „+“, weißes Kabel

FRONT Lch SPEAKER „-“, WHITE/BLACK – LAUTSPRECHER VORNE LINKS „-“, schwarz/weiß Kabel

REAR Lch SPEAKER „+“, GREEN – LAUTSPRECHER HINTEN LINKS „+“, grünes Kabel

REAR Lch SPEAKER „-“, GREEN/BLACK – LAUTSPRECHER HINTEN LINKS „-“, grün/schwarz Kabel

REAR Rch SPEAKER „+“, VIOLET – LAUTSPRECHER HINTEN LINKS „+“, violettes Kabel

REAR Rch SPEAKER „-“, VIOLET/BLACK – LAUTSPRECHER HINTEN LINKS „-“, violett/ schwarz Kabel

FRONT Rch SPEAKER „+“, GREY – LAUTSPRECHER VORNE RECHTS „+“, graues Kabel

FRONT Rch SPEAKER „-“, GREY/BLACK – LAUTSPRECHER VORNE RECHTS „-“, grau/schwarz Kabel

BRAKE PINK – BREMSE rosafarbenes Kabel

BACK VIEW B+ ORANGE – STROMVERSORGUNG RÜCKFAHRTKAMERA (B+) orangefarbenes Kabel

STEERING WHEEL CONTROL BROWN – LENKRADBEDIENUNG (+) braunes Kabel

SYS +5V BROWN/BLACK – SYSTEM +5V braun/schwarzes Kabel

AMP CONTROL BLUE/BLACK – AMP-KONTROLLE blau/schwarzes Kabel

POWER ANTENNA. BLUE – STROMVERSORGUNG ANTENNE, blaues Kabel

ILLUMINATION CONTROL ORANGE/BLACK – BELEUCHTUNGSKONTROLLE orangefarbenes / schwarzes Kabel

IGNITION SWITCH (B+); RED – ZÜNDSCHLÜSSEL (B+); rotes Kabel

GROUND, BLACK (B-) – MASSEANSCHLUSS (B-), schwarzes Kabel

MEMORY BACKUP, YELLOW – STROMVERSORGUNG SPEICHER, gelbes Kabel (an + Anschließen)

STEERING WHEEL CONTROL (-) BLACK – LENKRADBEDIENUNG (-) schwarzes Kabel

3. Bedienung des Touchscreen

1. Beschreibung der Symbole des Hauptmenüs



Beschreibung der Funktionstasten



RADIO Funktion



USB Funktion



microSD Karte Funktion



Equalizer Einstellung



GPS Funktion



Front AUX Eingang



Rückwärtiger AV Eingang



Einstellung



IPOD Funktion



Bluetooth Funktion



TV Funktion



RGB Einstellung



Lenkradbedienung
Einstellung



Standby Funktion

2. Radiomenü

2.1 Berühren Sie das Symbol [Radio] im Hauptmenü zum Aufruf des Radiomenü. Aktuelle Frequenz und Wellenbereich werden angezeigt.

2.2 Berühren Sie das Symbol [BAND] zur Auswahl des Wellenbereichs FM Band oder AM Band. FM Band, FM1, FM2, FM3
AM Band, AM1, AM2

2.3 Es gibt 6 Stationsspeicher (P1 ~ P6) für jeden Wellenbereich zum speichern der oft benutzten Radiosender.

2.4 Durch berühren der zugehörigen Stationstaste wird der gespeicherte Sender aufgerufen.

2.5 Zum speichern eines Radiosenders in den Stationsspeicher gehen Sie folgendermaßen vor:

2.5.1 Suchen Sie den gewünschten Radiosender.

2.5.2 Wählen Sie einen Stationsspeicher für diesen Wellenbereich. Drücken und halten Sie die Taste für 2 Sekunden gedrückt, der Sender wurde gespeichert und die Frequenz des Radiosenders wird angezeigt.

2.6 Methode um Radiosender zu suchen:

2.6.1 Stationsspeicher: Kurzes drücken auf die angezeigte Frequenz einer Stationstaste.













2.6.2 Manuelle Suche: Berühren Sie kurz das Symbol "<" oder ">" im Radiomenü um einen Sender zu suchen.

2.6.3 Automatische Suche: Drücken und halten des Symbols "<" oder ">" im Radiomenü für automatische Sendersuche.

2.6.4 Automatische Speicherung: Drücken und halten Sie das Symbol [SCAN] für 2 Sekunden. Das Radio sucht automatisch nach Sendern und speichert diese in den Stationsspeichern.



Beschreibung der Funktionstasten

 MUTE	Ton aus	 SCAN	Automatische Speicherung
 EQ	Equalizer Einstellungen	 LOUD	Loudness
	Kurzes drücken für Schritt vorwärts. Drücken und halten für Frequenzsuche aufwärts		Seiten blättern
	Kurzes drücken für Schritt rückwärts. Drücken und halten für Frequenzsuche abwärts		Lokal / Entfernt
 BAND	AM / FM Wellenbereich	 PTY	Programmtyp
 ST	Stereo	 TA	Verkehrsdurchsage
		 AF	Alternative Frequenzen

3. RGB Menü

3.1 Berühren Sie das Symbol [RGB] im Hauptmenü für das Menü RGB Einstellungen. Sie können die Hintergrundbeleuchtungsfarbe der Tasten gemäß Ihren Wünschen einstellen.

3.2 Im Modus Benutzereinstellung [CUSTOM] können Sie die drei Farben Rot, Gelb, Blau manuell einstellen.

3.3 Berühren Sie im Menü das Symbol "<" oder ">" um nach links oder rechts zu gehen und den gewünschten Modus auszuwählen.



4. microSD/USB Funktionen

4.1 microSD/USB Menü

Die Funktionen für microSD Karte oder USB-Speicher sind die gleichen. Stellen Sie sicher dass microSD / USB Speicher korrekt am Gerät eingesteckt ist. Das Gerät untersucht automatisch den Speicherinhalt und zeigt das entsprechende Funktionsmenü ([SD] oder [USB]). Es werden alle Dateien die sich auf dem microSD/ USB Speicher befinden angezeigt. Gewünschte Datei auswählen und die Wiedergabe starten.

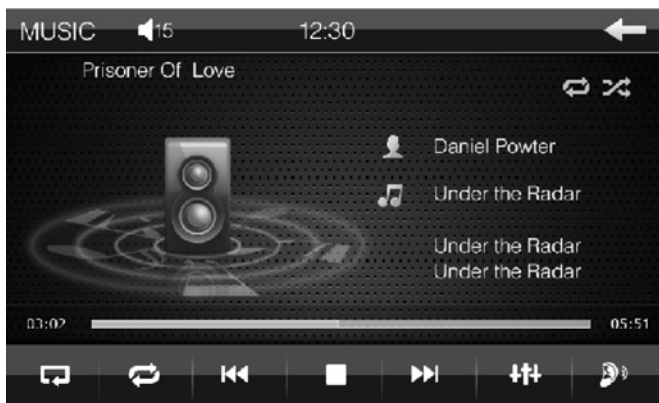

Zufällige Reihenfolge



Wiederholung



Vorherige Melodie



Wiedergabe/Pause



Nächste Melodie





Equalizer



Loudness

4.2 microSD/USB Ordnermenü

4.2.1 Berühren Sie das Symbol  im Multimedia Wiedergabemenü für die Rückkehr zum Ordnermenü.

4.2.2 Berühren Sie das Symbol  im Multimedia Ordnermenü für MP3 Menü.

4.2.3 Berühren Sie das Symbol  im Multimedia Ordnermenü für MP4 Menü.

4.2.4 Berühren Sie das Symbol  im Multimedia Ordnermenü für Bildmenü.

5. AUX IN Funktionen

5.1 Berühren Sie das Symbol [AUX] im Hauptmenü für Front AUX In Modus. Wiedergabe des Audiosignals vom Front AUX Eingang.

5.2 Berühren Sie das Symbol [LOUD] im Menü um Loudness ein- oder auszuschalten.

5.3 Berühren Sie das Symbol [MUTE] im Menü um den Ton ein- oder auszuschalten.



6. AV IN Menü

6.1 Berühren Sie das Symbol [AV IN] im Hauptmenü für rückseitigen AV Eingangsmodus. Wiedergabe des Audio- und Videosignals vom rückseitigen AV Eingang.

6.2 Berühren Sie das Symbol [LOUD] im Menü um Loudness ein- oder auszuschalten.

6.3 Berühren Sie das Symbol [MUTE] im Menü um den Ton ein- oder auszuschalten.



7. Lenkradbedienung Einstellungsmenü

7.1 Lenkradbedienung Einstellungsmenü

7.1.1 Berühren Sie das Symbol [LENKRAD] Im Hauptmenü für das Lenkradbedienung Einstellungsmenü.

7.1.2 Folgende Funktionen können eingestellt werden: Lautstärke +/-, Vorherige Melodie, Nächste Melodie, Modus, Ein/Aus, Ton Aus, Kanal+/-, Antworten, Beenden, Reset, Bestätigen.

7.1.3 Wählen Sie die Taste, die eingestellt werden soll und berühren Sie die Taste im Lenkradbedienung Einstellungsmenü, die Einstellung der Taste wird Lenkradbedienung Einstellungsmenü angezeigt werden, dann die entsprechende Taste gemäß dem Lenkrad Menü Einstellen. Danach die anderen Funktionstasten nach den oben beschriebenen Schritten einstellen. Nach beenden der Einstellung drücken Sie dann die Taste [BESTÄTIGEN], um die Einstellung zu beenden.

7.1.4 Um alle Tasteneinstellungen für die Lenkradbedienung zu löschen, drücken Sie die Taste [Reset].

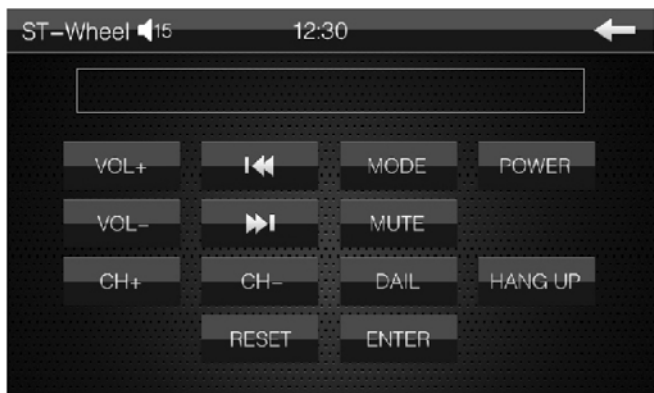

7.2 Lenkradverkabelung

Zunächst einmal müssen Sie die Lenkradimpedanz ob niedrig oder hoch feststellen: Mit einem Multimeter messen Sie den Widerstand der Steuerleitung, rote Messleitung an das Lenkradfernbedienungskabel ansetzen und schwarze Messleitung an die Masse. Dann auf jede Taste am Lenkrad drücken, wenn der Widerstand unter 12 k ist, dann ist die Impedanz des Lenkrades niedrig, wenn der Widerstand größer als 12 k ist, dann ist die Impedanz des Lenkrades hoch.

7.2.1 Niedrigimpedanzanschluss

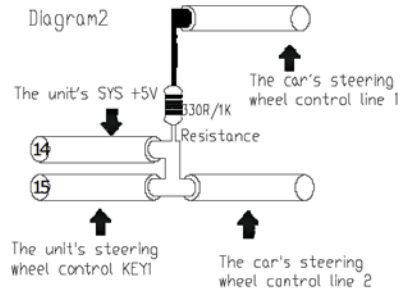
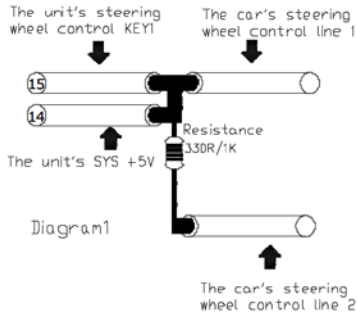

7.2.2 Hochimpedanzanschluss

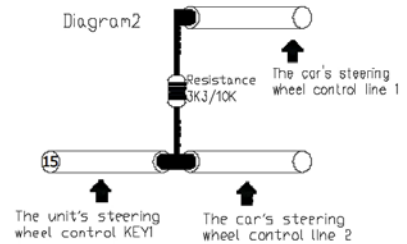
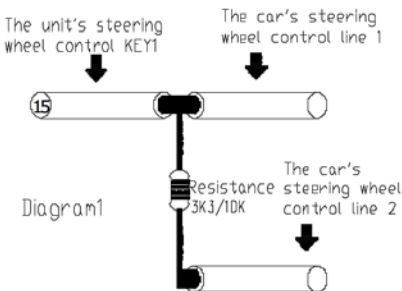

8. EQ Einstellungsmenü

8.1 Berühren Sie das Symbol [EQ] im Hauptmenü für das folgende EQ Einstellungsmenü:

8.2 Berühren Sie das Symbol [LOUD] im Menü um Loudness ein- oder auszuschalten.

8.3 Berühren Sie das Symbol [SUB] im Menü um den Subwoofer ein- oder auszuschalten.

8.4 Berühren Sie die zugehörigen Regler zur Einstellung von Lautstärke, Höhen, Bass.

8.5 Berühren Sie die Symbole [left, right, up, down] zur Einstellung von Ballance rechts links und Fader Vorne, Hinten.

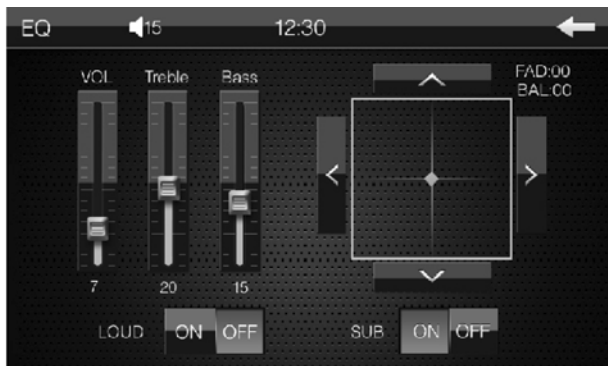

9. Einstellungsmenü

Berühren Sie das Symbol [EINSTELLUNGEN] im Hauptmenü um das Einstellungsmenü aufzurufen, mit folgenden Einstellungsoptionen:

AUDIO Audioeinstellungen

DATE Zeiteinstellungen

DEFAULT Werkseinstellungen

GENERAL Allgemeine Einstellungen

SYSTEM Systemeinstellungen

9.1 Audioeinstellungen

Berühren Sie das Symbol [AUDIO] im Einstellungsmenü zum Aufruf des Audioeinstellungsmenü, mit folgenden Einstellungsoptionen:

[SUB] Subwoofer Ausgangseinstellungen

Berühren Sie das Symbol [SUB] zur Auswahl [Ein/Aus] des Subwoofer-Ausgangs.

[MBP] Mittlere Balance Position Einstellung

Berühren Sie das Symbol [MBP] zur Auswahl des MBP Status[MBP_L/MBP_R/Aus].

[Loud] Loudness-Taste

Berühren Sie das Symbol [Loud] zur Auswahl von Loudness[Ein/Aus].

[EQ] Einstellungen für EQ

Berühren Sie das Symbol [EQ] zur Auswahl von Pop→Rock→Classic→Jazz→Aus.

[CAMERA VOL] Einstellungen für die Lautstärke der rückseitigen Kamera

Berühren Sie das Symbol [CAMERA VOL] zur Auswahl von Kameralautstärke [Ein/Aus].

[DUAL ZONE] Dual Zone Einstellung

Mit Navigationsfunktion zur Auswahl von Dual-Zone [Ein/Aus] .



9.2 Zeiteinstellung

Berühren Sie das Symbol [DATE] im Einstellungs Menü zum Aufruf des Zeiteinstellungs Menüs, mit folgenden Einstellungsoptionen:

[Time Mode] Zeitformat einstellen

Berühren Sie das Symbol [Time Mode] zur Auswahl [12 Stunden] oder [24 Stunden] Format.

[Set Time] Uhrzeit einstellen

Berühren Sie das Symbol [Set Time], danach rufen Sie das Untermenü [Time Setting] auf.

Berühren Sie das Symbol [Aufwärts/Abwärts] zur Einstellung der Stunden und Minuten, danach berühren Sie das Symbol [Return] zur Bestätigung der Einstellung und verlassen des Menüs Uhrzeit einstellen.

[Set Date] Datum einstellen

Berühren Sie das Symbol [Set Date]. Berühren Sie das Symbol [Aufwärts/Abwärts] zur Einstellung von Jahr, Monat und Tag, danach berühren Sie das Symbol [Return] zur Bestätigung der Einstellung und verlassen des Menüs Datum einstellen.



9.3 Werkseinstellungen

Berühren Sie das Symbol [DEFAULT] im Einstellungsmenü, das Passwortmenü erscheint, das Passwort ist:888 888. Das Menü Werkseinstellungen erscheint, mit folgenden Einstellungsoptionen:

[RADIO AREA] Radio Zone einstellen

Berühren Sie das Symbol [RADIO AREA], berühren Sie das Symbol [Aufwärts/Abwärts] zur Auswahl von Europa → USA 1 □ Nordamerika □ → USA 2 □ Südamerika □ → Japan → Russland.

[DEFAULT SET] Werkseinstellungen

Berühren Sie das Symbol [DEFAULT SET], es erscheint ein Warnfester (Rückkehr zu den Werkseinstellungen:). Für die Rückkehr zu den Werkseinstellungen wählen Sie [Yes], anderenfalls wählen Sie [No].

[Touch Calibrate] Kalibrierung des Touchscreen

Berühren Sie das Symbol [Touch Calibrate], es erscheint ein Warnfester (Touchscreen Kalibrieren?). Für die Kalibrierung des Touchscreen wählen Sie [Yes], anderenfalls wählen Sie [No].

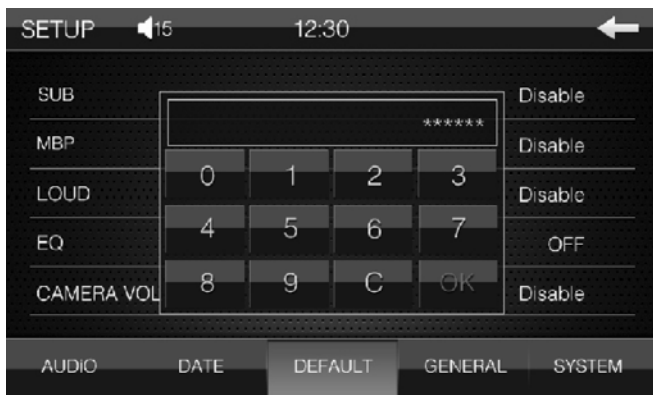

9.4 Allgemeine Einstellungen

Berühren Sie das Symbol [GENERAL] für das Menü Allgemeine Einstellungen mit folgenden Einstellungsoptionen:

[BEEP] Piepton

Berühren Sie das Symbol [BEEP] zum Einstellen Piepton [Ein/Aus].

[DISABLE_VIDEO] Video ausschalten

Berühren Sie das Symbol [DISABLE_VIDEO] zum Einstellen Video[Ein/Aus].

[CAMERA] Einstellungen für die rückseitige Kamera

Berühren Sie das Symbol [CAMERA] und wählen Kamerabild [Normal / Gespiegelt].

[PIC_SET] Display Einstellungen

Berühren Sie das Symbol [PIC_SET] für das Bildeinstellungsmenü □ Berühren Sie das Symbol [Aufwärts/Abwärts] zur Einstellung von Helligkeit, Kontrast und Farbsättigung. Nach beenden der Einstellungen, berühren Sie das Symbol [RETURN] zum bestätigen der Einstellungen und verlassen des Menüs.



9.5 Systemeinstellungen

Berühren Sie das Symbol [SYSTEM] im Einstellungsmenü für Systemeinstellungen mit folgenden Einstellungsoptionen.

[Language] Spracheinstellung

Berühren Sie das Symbol [Language] zur Auswahl der verschiedenen Sprachen.

[MCU Update] MCU Aktualisieren

Berühren Sie das Symbol [MCU Update], es erscheint ein Warnfester (MCU Aktualisieren?). um MCU zu aktualisieren wählen Sie [Yes], anderenfalls wählen Sie [No].

(Hinweis: Aktualisierung kann durchgeführt werden durch einstecken eines USB/microSD Speichers mit der MCU Aktualisierung)

[MP5 Update] MP5 Aktualisieren

Berühren Sie das Symbol [MP5 Update], es erscheint ein Warnfester (MP5 Aktualisieren?). um MP5 zu aktualisieren wählen Sie [Yes], anderenfalls wählen Sie [No].

(Hinweis: Aktualisierung kann durchgeführt werden durch einstecken eines USB/microSD Speichers mit der MP5 Aktualisierung)

[TFT Update] TFT Aktualisieren

Berühren Sie das Symbol [TFT Update] es erscheint ein Warnfester (TFT Aktualisieren?). um TFT zu aktualisieren wählen Sie [Yes], anderenfalls wählen Sie [No].

(Hinweis: Aktualisierung kann durchgeführt werden durch einstecken eines USB/microSD Speichers mit der TFT Aktualisierung)

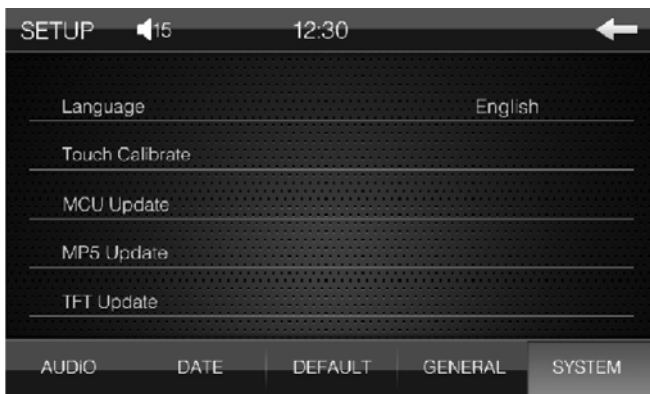

10. GPS Einstellungsmenü

10.1 Berühren Sie das Symbol [GPS] am Gerät zum Aufruf des Navigation Hauptmenüs.

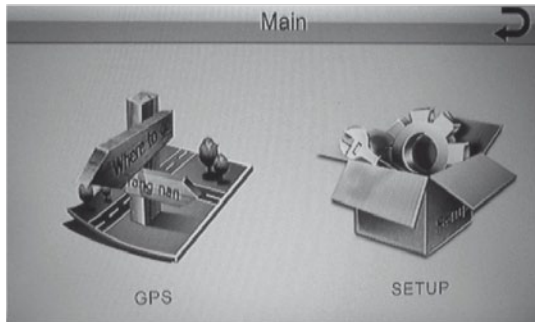

10.2 Berühren Sie das Symbol [Einstellen] zum Aufruf des Navigation Einstellungsmenüs.

10.2.1 Berühren Sie das Symbol [GPS EINSTELLEN] zum Einstellen des Navigationspfades. Berühren Sie das Symbol "Speicherkarte" für das Untermenü Karte und suchen die Navigation Aktivierungsdatei (exe. Format);

Berühren Sie das Symbol [AUTO RUN GPS], das Navigationsprogramm läuft automatisch. Nach Auswahl der Navigation Aktivierungsdatei, berühren Sie das Symbol [OK] um den Navigationspfad zu bestätigen.

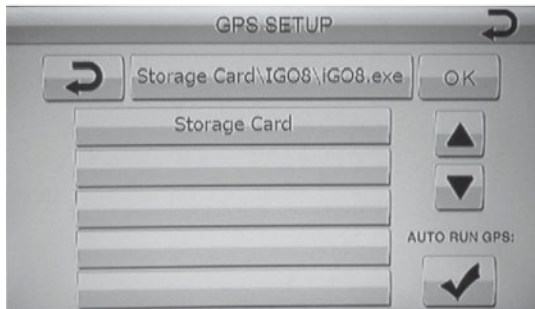

10.2.2 Berühren Sie das Symbol [LANGUAGE] zur Auswahl der Sprache im Navigationsmenü.



10.2.3 Berühren Sie das Symbol [CALIBRATION] für das Kalibrierungs-Menü.
Kalibrierung Zurücksetzen, wenn das Navigations-Verfahren Versatz oder schwer zu berühren ist.

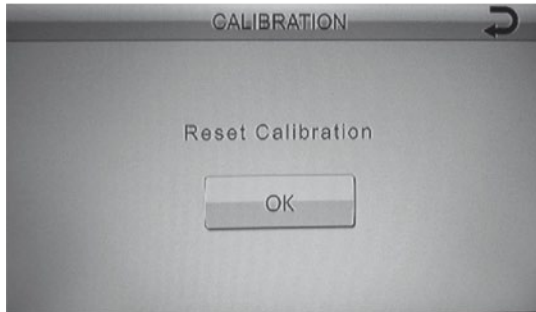

10.2.4 Berühren Sie das Symbol [GPS MONITOR] zum Aufruf des Navigationsmonitor
Anzeige von Stellzeit, Sat-Betrag, sichtbare Satelliten Betrag, Längen- und Breitengrad, Höhe,
GMT-Datum, GMT-Zeit, aktueller Combo.

Berühren Sie das Symbol [EXPORT DATA] um die aktuellen Navigationsinformationen auf mi-
croSD Karte zu exportieren.

10.2.5 Berühren Sie das Symbol [VERSION] um die Navigationssystem Versionsinformation
anzuzeigen.

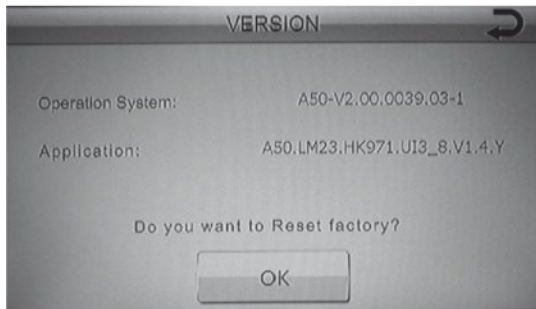

11. Bluetooth-Funktionen

11.1 Berühren Sie das Symbol [BT] im Hauptmenü zum Aufruf des Bluetooth-Menüs.

11.2 Im Bluetooth Menü suchen Sie nach Bluetooth Geräte (z.B. Mobiltelefon) und koppeln Sie beide Geräte. Das Passwort für die Kopplung ist: 0000.

11.3 Nach erfolgreicher Kopplung können Sie direkt Anrufe betätigen/entgegennehmen.

11.4 Berühren Sie das Symbol [] für die Wiedergabe der Musik aus dem Mobiltelefon.

11.5 Berühren Sie das Symbol [] zum Anzeigen der Anrufliste.



Gespräch entgegennehmen/
betätigen



Löschen



Bluetooth
Tastatur



Bluetooth
Anrufliste



Bluetooth
Musik

12. TV Bedienung

12.1 Sendersuche

12.1.1 Land einstellen

Sie können die Ländereinstellung fürs Menü auswählen. Voreingestellt ist England.

a) Installationsmenü aufrufen

b) Drücken Sie die Taste [OK] / [RECHTS] zur Anzeige der verfügbaren Länder.

c) Mit den Tasten [AUFWÄRTS] / [ABWÄRTS] wählen Sie das gewünschte Land und drücken die Taste [OK] zur Bestätigung (Siehe Abbildung 1.2)

12.1.2 Automatische Suche

a) Verwenden Sie die Taste [AUFWÄRTS]/[ABWÄRTS], um die automatische Suche Auszuwählen und drücken Sie die Taste [OK] um das Menü aufzurufen, Warten Sie, während der Empfänger nach Sendern sucht, dieses kann ein paar Minuten dauern.

b) Während der automatischen Suche zeigt ein Streifen die Suche Fortschrittsanzeige an, während der Suche, drücken Sie die Taste [OK] zum Anhalten der Suche; mit den Tasten [AUFWÄRTS]/[ABWÄRTS] wählen Sie die Taste speichern und verlassen das Menü.

c) Falls der Suchlauf erfolgreich abgeschlossen ist, und kein Sender gefunden wurde, drücken Sie die Taste [EXIT], um die Option zu beenden und starten wenn nötig einen neuen Suchvorgang mit anderem Parameter.

d) Nach beenden der automatischen Suche wird auf der linken Seite die Programmtabelle angezeigt, wählen Sie bitte speichern und verlassen das Menü.

12.1.3 Manuelle Suche

- Drücken Sie die Taste [OK] und mit den Tasten [AUFWÄRTS]/[ABWÄRTS] Manuelle Auswählen und drücken Sie die Taste [OK] um das Menü aufzurufen.
- Verwenden Sie Tasten [AUFWÄRTS]/[ABWÄRTS], um Kanal und Frequenz zu wählen, drücken Sie die Taste [OK] zum auswählen, nun können Sie mit den Tasten [AUFWÄRTS]/[ABWÄRTS] Kanal und Frequenz ändern. (Siehe Abbildung 1.3)
- Verwenden Sie die Tasten [AUFWÄRTS]/[ABWÄRTS], um die Suche-Taste auszuwählen, drücken Sie die Taste [OK], um die Suche zu beginnen.
- Wenn Sie den Kanalsuchlauf beendet haben, drücken Sie die Taste [OK] um automatisch die Änderungen zu speichern und das Programm Anzuzeigen.

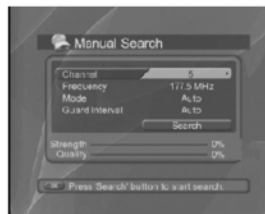
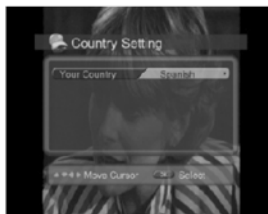

12.2 Allgemeine Bedienung

Dieses Kapitel beschreibt die Funktionen wie Kanalumschaltung, die Lautstärkeregelung und grundlegende Funktionen zum betrachten der Programme.

12.2.1 Programme umschalten

Drücken Sie die Taste [AUFWÄRTS]/[ABWÄRTS] für das nächste Programm.

Mit der numerischen Tastatur geben Sie die Nummer des gewünschten Programms ein.

Sie können zwischen den Programmen umschalten mit Hilfe der Kanalliste oder Programmführer.

12.2.2 Lautstärkekontrolle

Drücken Sie die Taste [RECHTS] um die Lautstärke zu erhöhen, die Taste [LINKS] um die Lautstärke zu verringern.

12.2.3 Programm Information

Sie können die Programm Informationen sehen während Sie ein Programm sehen durch drücken der Taste [INFO]. Drücken Sie die Taste [EXIT], um die Programminformationen auszublenden; die Menüinformation zeigt die aktuelle Programmnummer und Namen, die aktuelle Uhrzeit, Signalstärke und Signalqualität und die aktuelle Frequenz. (Siehe Abbildung 2.1)

12.2.4 Untertitel

Sie können die Sprache für den Untertitel wählen, wenn das Programm Untertitelinformationen liefert.

- Drücken Sie die Taste [SUB].
- Wählen Sie die gewünschte Untertitelsprache mit den Tasten [AUFWÄRTS]/[ABWÄRTS] und drücken Sie die Taste [OK]. (siehe Abbildung 2.2).
- Die Untertitel werden in der gewählten Sprache angezeigt werden.
- Wenn Sie im Auswahlmönü Untertitel AUS wählen, werden keine Untertitel angezeigt.
- Drücken Sie erneut die Taste [SUB] / [EXIT], um die Untertitel auszublenden.

12.3 EPG (Elektronischer Programmführer)

Der Programmführer zeigt Programminformationen über jedes Programm, basierend auf Datum und Uhrzeit. (siehe Abbildung 3.1)

12.3.1 Programmführer Informationen

- Drücken Sie die Taste [EPG], um die Programmführer Informationsseiten anzuzeigen. Drücken Sie die rote Taste, um zur Anzeige Sender, Daten und Programme zu wechseln.
- Bewegen Sie zum vorherigen oder nächsten Programm innerhalb der gleichen Spalte mit den Tasten [AUFWÄRTS]/[ABWÄRTS].
- Bewegen Sie zu einem anderen gewünschten Kanal mit den Tasten [AUFWÄRTS]/[ABWÄRTS] in der Spalte Kanäle.
- Drücken Sie die Taste [RECHTS] oder [LINKS], um Datum des gewünschten Programms einzustellen.
- Wählen Sie das gewünschte Programm und drücken Sie die Taste [OK]. Dann können Sie das Programm betrachten, wenn es gesendet wird, oder Sie können es behalten, als zukünftiges Programm.

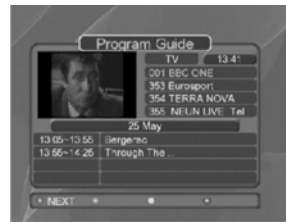

12.4 Benutzereinstellungen

12.4.1 Einstellung der Sprache

- Drücken Sie die Taste [[AUFWÄRTS] / [ABWÄRTS]], um Spracheinstellung auszuwählen. (Siehe Abbildung 4.1)
- Drücken Sie die Taste [OK] / [RECHTS], um Liste der verfügbaren Sprachen anzuzeigen.
- Drücken Sie die Taste [ABWÄRTS], zur Auswahl der gewünschten Sprache, drücken Sie die Taste [OK], um zu bestätigen und zu beenden.

12.4.2 A/V Kontrolle

- Drücken Sie die Menütaste, um Benutzereinstellungen zu wählen.
- Mit den Tasten [AUFWÄRTS] / [ABWÄRTS] die A/V-Steuerung auswählen, drücken Sie die Taste [OK], um die Optionen anzuzeigen.
- Mit den Tasten [AUFWÄRTS] / [ABWÄRTS], Option auszuwählen, und dann können Sie Audio-Ausgang / Bildschirmformat / Display-Format auswählen, drücken Sie die Taste [OK], um zu bestätigen, drücken Sie die Taste [EXIT], um das Menü zu beenden.

12.4.3 Persönlicher Stil

- Drücken Sie die Menütaste, um Benutzereinstellungen zu wählen;
- Mit den Tasten [AUFWÄRTS] / [ABWÄRTS], andere Einstellungen auswählen, drücken Sie die Taste [OK], um die Optionen anzuzeigen.
- Mit den Tasten [AUFWÄRTS] / [ABWÄRTS]-, um OSD-Anzeige Uhrzeit, Menü Transparenz und Farbe einzustellen, drücken Sie die [OK] zum bestätigen der Einstellung, drücken Sie die Taste [EXIT], um das Menü zu verlassen.

12.5 Systemeinstellungen

- Sie können die Situation und den Signal-Status sehen.
- Drücken Sie die Taste [MENU], um das Hauptmenü aufzurufen.
- Drücken Sie die Taste [ABWÄRTS], um System-Menü auszuwählen, drücken Sie die Taste [OK] um das Menü aufzurufen.

12.5.1 Anzeige System Situation

- Im System-Parameter-Menü; drücken Sie die Taste [LINKS] / [RECHTS] um das System-Menü auszuwählen, drücken Sie die Taste [OK] um das System-Menü aufzurufen.
- Drücken Sie die Taste [AUFWÄRTS] / [ABWÄRTS] um System Situation zu wählen.
- Drücken Sie die Taste [OK], um zu bestätigen, der Bildschirm zeigt den aktuellen System-Status (Siehe Abbildung 5.1)

12.5.2 Anzeige Signalstatus

- In Menü-System Mit den Tasten [AUFWÄRTS] / [ABWÄRTS] Signal-Status wählen.
- Drücken Sie die Taste [OK], um in das Signal Statusanzeige Menü aufzurufen.
- Die erste Zeile zeigt die Signalstärke, und die zweite Zeile zeigt die Signalqualität an. (Siehe Abbildung 5.2)



12.6 Senderliste

12.6.1 Sender bearbeiten

- Sender Menüliste aufrufen.
- Drücken Sie die Taste [AUFWÄRTS] / [ABWÄRTS] um im Menü Bearbeiten einen Sender auszuwählen, mit der [OK]-Taste bestätigen um den Sender zu bearbeiten.
- Gelbe Taste löschen, die blaue Taste Bearbeiten, die zugehörigen Funktionstasten entsprechenden Farben löschen / bearbeiten.

12.6.2 Favoritliste bearbeiten

- Favoritenlisten Menü. aufrufen
- Drücken Sie die Taste [AUFWÄRTS] / [ABWÄRTS], um die bevorzugten Sender im Menü auswählen, verwenden Sie die [OK]-Taste, um den Sender in der Favoritliste aufzunehmen.
- Um Ihre Liebessender-Liste zu bearbeiten, mit den Tasten [AUFWÄRTS] / [ABWÄRTS] den Sender auswählen, drücken Sie die rote Taste, um die Sender in die Favoritenliste hinzuzufügen. Sie können mit der grünen Taste, Sender sortieren, mit der blauen Taste, Sender entfernen.
- Verwenden Sie die Taste [LINKS] / [RECHTS], um TV- oder Favoritenliste auszuwählen, drücken Sie EXIT um das Menü zu beenden.

12.6.3 Favoritenlisten bearbeiten

Wenn Sie einige Sender zu den Favoriten hinzugefügt haben, dann verlassen Sie das aktuelle Menü, drücken Sie Taste Menü und [OK]. Mit den Tasten [LINKS] / [RECHTS], RADIO / TV oder Liebessender-Liste auswählen, in der Liste der Favorit-Programme und TV-Sender mit den Tasten [AUFWÄRTS] / [ABWÄRTS] und [OK], Sender zum betrachten auswählen.

12.6.4 Umschalten TV / RADIO

Im DVB-T Modus, nach drücken der Taste [OK] ist die Senderliste zu sehen, drücken Sie die Taste [TV] / [RADIO], zum umschalten in den Betrachtungsmodus. In diesem Modus wird durch drücken der Taste TV / R- zwischen TV- oder Radio-Modus hin- und herschaltet.

13. Fernbedienung

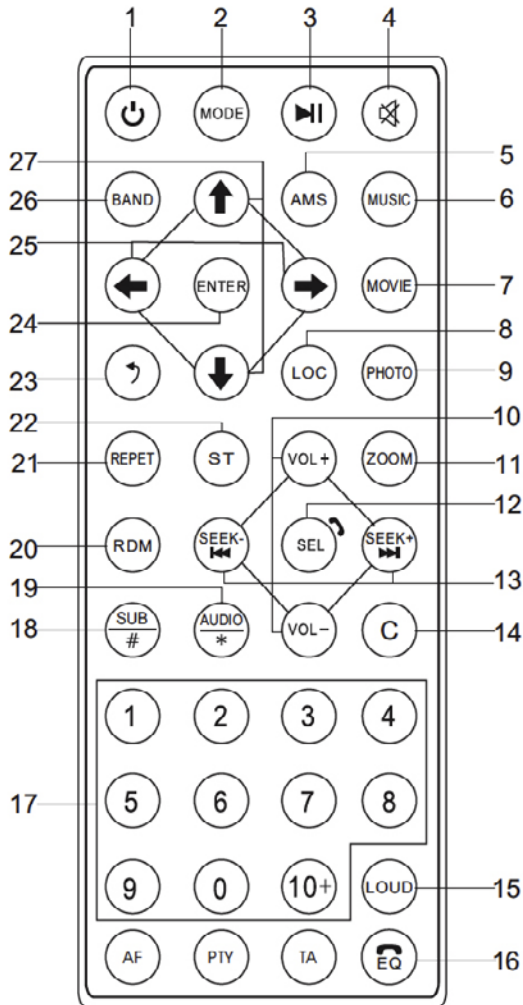

1. Taste Ein/Aus
2. Taste Modus
3. Taste Wiedergabe/ Pause
4. Taste Ton aus
5. Taste AMS (Im Radiomodus kurzes drücken zum kurzen anhören der gespeicherten Radiosender. Drücken und halten für automatische Senderspeicherung in den Stationstasten.)
6. Taste MUSIK (Im USB/microSD Modus, kurzes drücken zum aufrufen des Menüs des MP3 Ordners.)
7. Taste FILM (Im USB/microSD Modus, kurzes drücken zum aufrufen des Menüs des Film Ordners.)
8. Taste Lokal (Im Radiomodus kurzes drücken zum umschalten zwischen lokalen und entfernten Radiosendern)
9. Taste FOTO (Im USB/microSD Modus, kurzes drücken zum aufrufen des Menüs des Bild Ordners.)
10. Taste Lautstärke Erhöhen/ Verringern

11. Taste Zoom (Zum vergrößern der Bilder, der Vergrößerungsfaktor ist 2→4→1/2→1/3→1/4→AUS)
12. Taste Auswählen (Eine Multifunktionstaste zum Einstellen von Lautstärke, Höhen/ Bass/ Balance / Fader)
13. Taste Suchen Aufwärts / Abwärts (Im Radiomodus drücken und halten der Taste [Suchen aufwärts] oder [Suchen abwärts] zur automatischen Suche der Radiosender aufwärts oder abwärts. Kurzes drücken für manuelle Suche der Radiosender. Im Audio- und Video-Wiedergabemodus, drücken und halten der Taste [Suchen aufwärts] oder [Suchen abwärts] für schnellen Vorlauf oder Rücklauf. Kurzes drücken dieser Tasten für nächste/vorherige Melodie.)
14. Taste Zurück.
15. Taste Loudness
16. Taste EQ Button (Verändern des EQ Effekt)
17. Zahlentasten
18. Taste SUB/# Button (Subwoofer)
19. Taste Audio (Im Videomodus Auswählen der verschiedenen Audiosprachen des Videos)
20. Taste RDM (Im USB / microSD Modus zufällige Reihenfolge der Wiedergabe)
21. Taste Wiederholung (Im USB / microSD Modus, Wiederholung des aktuellen Videos)
22. Taste Stereo (Im Radiomodus, umschalten zwischen Stereo und Mono Modus)
23. Taste Zurück
24. Taste Enter (Zum Bestätigen der Auswahl von Menüoptionen)
25. Taste Links/Rechts (Bewegen im Menü nach links oder rechts)
26. Taste Wellenbereich (Im Radiomodus, wechseln zwischen dem AM und FM Band; Im TV Modus, wechseln des Videostandards)
27. Taste Aufwärts / Abwärts (Bewegen im Menü aufwärts und abwärts)

Hiermit erklärt die Firma Lechpol dass sich das Gerät KM2003 im Einklang mit den grundlegenden Anforderungen und anderen relevanten Bestimmungen der Richtlinie 1999/5/EG befindet. Konformitätserklärung zum Download auf www.lechpol.eu

Deutsch



Korrekte Entsorgung dieses Produkts (Elektromüll)

(Anzuwenden in den Ländern der Europäischen Union und anderen europäischen Ländern mit einem separaten Sammelsystem)

Die Kennzeichnung auf dem Produkt bzw. auf der dazugehörigen Literatur gibt an, dass es nach seiner Lebensdauer nicht zusammen mit dem normalen Haushaltsmüll entsorgt werden darf. Entsorgen Sie dieses Gerät bitte getrennt von anderen Abfällen, um der Umwelt bzw. der menschlichen Gesundheit nicht durch unkontrollierte Müllbeseitigung zu schaden. Recyceln Sie das Gerät, um die nachhaltige Wiederverwertung von stofflichen Ressourcen zu fördern

Private Nutzer sollten den Händler, bei dem das Produkt gekauft wurde, oder die zuständigen Behörden kontaktieren, um in Erfahrung zu bringen, wie sie das Gerät auf umweltfreundliche Weise recyceln können

Gewerbliche Nutzer sollten sich an Ihren Lieferanten wenden und die Bedingungen des Verkaufsvertrags konsultieren. Dieses Produkt darf nicht zusammen mit anderem Gewerbemüll entsorgt werden

Made in China für Lechpol Electronics Bv Nijverheidsweg 15, 4311RT BRUINISSE-HOLLAND, The Netherlands



14. Technische Daten

Installationsdaten	
Spannungsversorgung	12V (DC)
Stromverbrauch	MAX 15A
Massesystem	Batterie negativ
Bildschirmgröße	6,95" TFT Display
Bildschirmauflösung	800*480 Pixel
Installationsabmessungen	178mm(D)*150mm(W)*100(H)mm
Gewicht	2KG
Radio	
Radio Empfangsbereich	FM:87.5-108MHZ AM:522-1620KHZ
Stationsspeicher	AM12 / FM18
Sendersuche	Automatisch/Manuel
SNR (Rauschabstand)	AM≥43dB FM≥53dB
Antennenimpedanz	75Ω
Stereotrennung	≥25dB
Verzerrung	≤0.8%
Rauschbegrenzte Empfindlichkeit	AM:30dBuV FM:12dBuV
Frequenzgang	40Hz-12.5KHz
AUX Eingang	
Verzerrung	≤0.5%
Frequenzgang	20Hz-20KHz
Audioeingangsspegel	500mv
Audio	
Audioausgangsimpedanz	10KΩ
Audioausgangspegel	1600mv-2400mv
Audioeinstellungen	Bass 100Hz +/-7dB Höhen 10KHz +/-7dB
Audioausgang	4-Kanal
Extra Bassausgang	1-Kanal
Video	
Videoeingangspegel	1.0±0.2V
Videoeingangsimpedanz	75Ω
Videoausgangsimpedanz	75Ω
Videoausgangspegel	1.0±0.2V
Videostandard	AUTO/PAL/NTSC
Videoeingang	1-Kanal
Multimediaformate	USB/microSD/MP3/MP4/AVI/DIVX/WMA/RMVB/MKV/ PMP/FLV/M2TS/MPG/BMP/JPEG/GIF/PNG/FLAC/ APE /AAC
Umgebungstemperatur und Feuchtigkeit	
Betriebstemperatur	-20C - +60C
Lagertemperatur	-20C - +70C
Betriebsfeuchtigkeit	45% - 80%RH

Die Spezifikationen können ohne Ankündigung geändert werden.

ITEM

<i>Description of front panel buttons</i>	26
<i>Wiring diagram</i>	27
<i>Operation of touch screen</i>	28
<i>Operation of microSD/USB function</i>	30
<i>AUX menu</i>	31
<i>AV IN menu</i>	32
<i>Steering wheel setting menu</i>	32
<i>EQ setting menu</i>	34
<i>Setting menu</i>	34
<i>GPS setup instruction</i>	38
<i>Bluetooth instructions</i>	40
<i>Instruction for the TV operation</i>	41
<i>Description of the remote control functional buttons</i>	44
<i>Product specification</i>	46

1. Description of front panel buttons

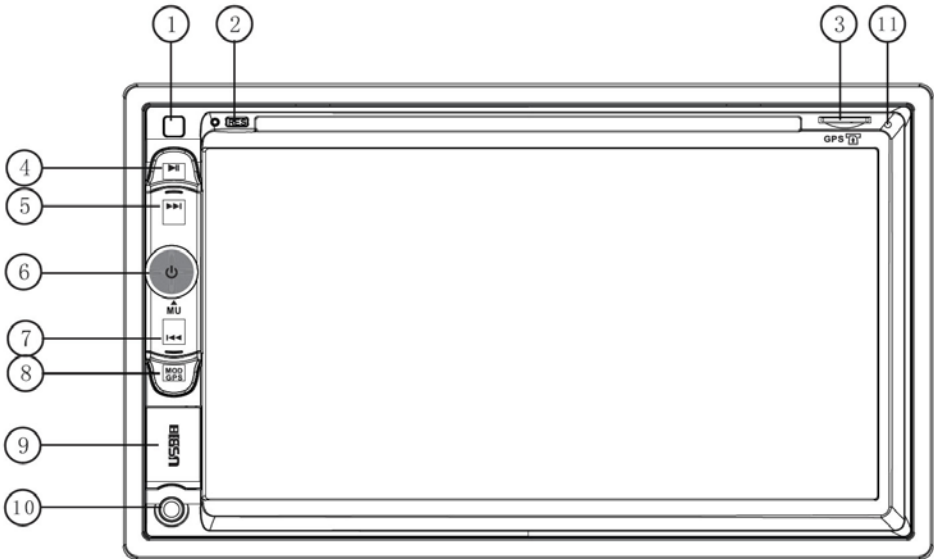

1. IR sensor
2. Reset
3. GPS map card slot
4. Pause button
5. Next
6. Power on (short press) / Power off (long press); Left and right adjustment volume; mute (short press); Bluetooth answer (short press) / hang (long press) .
7. Previous
8. Mode switch (Short press)/Quick access to navigation mode (long press)
9. USB slot
10. AUX input
11. Microphone

2. Wiring diagram

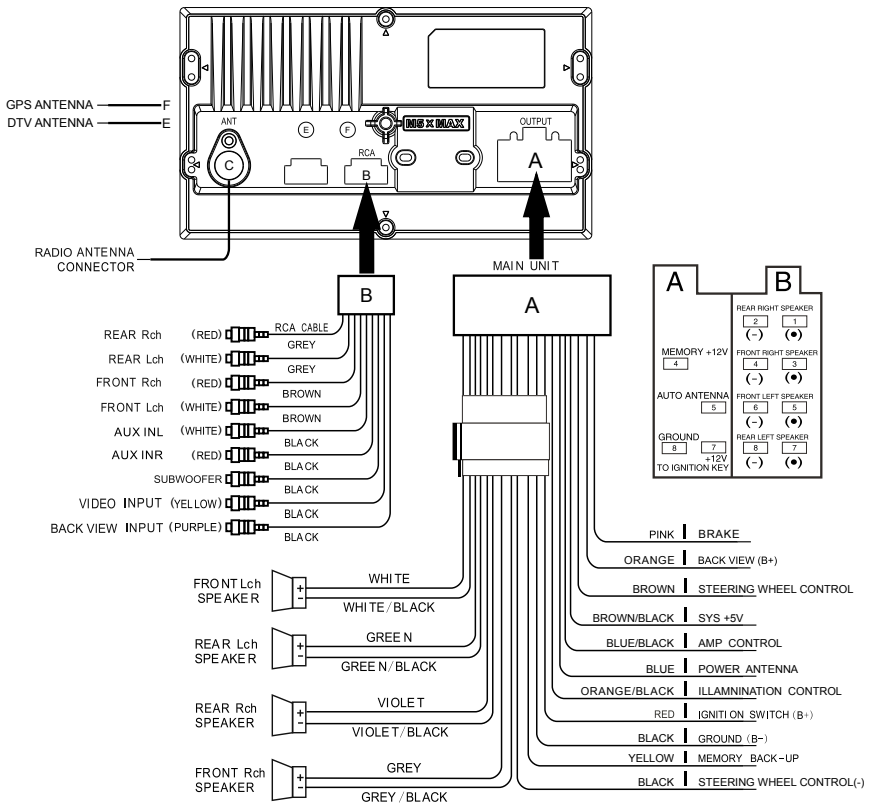

3. Operation of touch screen

1. Description of Main Menu Icons



Description of Functional Buttons



RADIO function



USB function



microSD card function



Equalizer setting



GPS function



Front AUX input



Rear AV input



Setup



IPOD function



Bluetooth function



TV function



RGB setting



Steering wheel setting















Standby function

2. Radio Menu

- 2.1 Touch [Radio] icon of main menu and go to the [Radio] menu. It will display the current band and frequency.
- 2.2 Touch [BAND] to select between FM bands and AM bands.
FM bands: FM1, FM2, FM3
AM bands: AM1, AM2
- 2.3 There are 6 preset memories (P1 ~ P6) for each band to store the radio station frequencies which are frequently used.
- 2.4 It will switch directly to the stored radio station by touching corresponding preset memory.
- 2.5 If you want to change or set a radio station into any preset memory, please follow the steps below:
 - 2.5.1 Search for your desired radio station.
 - 2.5.2 Select one of preset memories of this band. Press and hold it for 2 seconds, the desired radio station will be stored in this preset memory number. And its radio station frequency will be displayed.
- 2.6 Method of searching radio stations:
 - 2.6.1 Preset Memory Searching: Briefly press the radio station frequency that already stored in the storage unit (preset number).
 - 2.6.2 Manual Searching: Briefly touch "<" or ">" of radio menu to search for your desired station.
 - 2.6.3 Auto Seek: Press and hold the "<" or ">" icon of radio menu to search automatically for your desired station.
 - 2.6.4 Auto Store | Preset Scan: Press and hold [SCAN] icon for 2 seconds, it will search automatically for the radio station frequencies. Once it has searched any radio station frequency, it will store that into those preset memory numbers.



Description of Function Icons

 MUTE	Mute	 SCAN	Automatic Store / Preset Scan
 EQ	Equalizer setting	 LOUD	Loudness
	Briefly press it to step forward. Press and hold it to high send frequency scanning		Turn pages
	Briefly press it to step backward. Press and hold it to low-end frequency scanning		Local / Distance
 BAND	AM / FM Band Switching	 PTY	Program Type
 ST	Stereo	 TA	Traffic Announcement
		 AF	Frequency replacement table switching

3. RGB Menu

3.1 Briefly touch [RGB] icon of main menu and go to the RGB setting menu , and then you can adjust backlight color of the button according to your own demand.

3.2 In custom mode, customers can adjust the RGB three primary colors by manual adjustment.

3.3 Briefly touch the "<" or ">" icon in the menu, to turn left or right and select each mode.

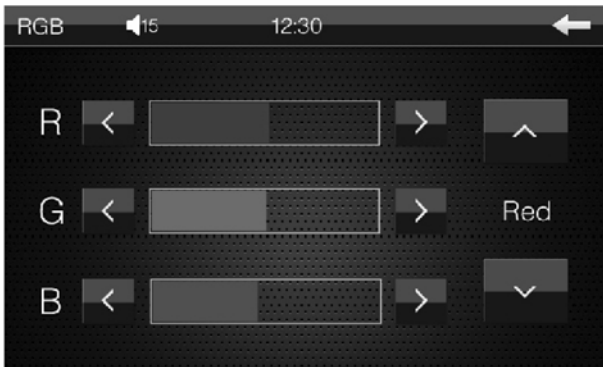

4. Operation of microSD/USB function

4.1 microSD/USB Menu

Operation of both microSD Card and USB drive are the same. Make sure the microSD / USB drive is correctly inserted to the headset unit. Then the headset unit will scan automatically for the microSD/USB drive content and go to the corresponding function menu ([SD] or [USB]). It will show all the files of microSD/USB drive. Select and play the desired file.

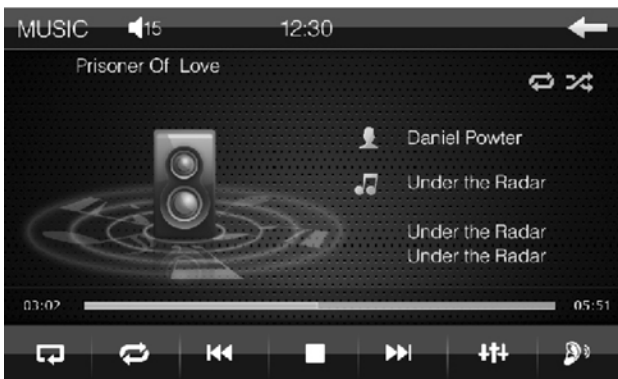

English



Random Play



Repeat



Previous Track



Play/Pause



Next Track







Equalizer



Loudness

4.2 microSD/USB Directory menu

- 4.2.1 Touch the icon  on the multimedia playback menu, to return to the multimedia directory menu.
- 4.2.2 Touch the icon  on the multimedia directory menu, to go into the MP3 list menu
- 4.2.3 Touch the icon  on the multimedia directory menu, to go into the MP4 list menu
- 4.2.4 Touch the icon  on the multimedia directory, to go into the picture list menu.

5. AUX menu

- 5.1 Touch the [AUX] icon of main menu to go to the Front AUX mode. It will play the from AUX input for audio signal.
- 5.2 Touch [LOUD] icon on the menu, you can turn on or off (he loud).
- 5.3 Touch [MUTE] icon on the menu, you can turn on or off the sound.



6. AV IN menu

- 6.1 Touch the [AV IN] icon of main menu to go to the Rear AV mode. It will play the rear AV input for both audio and video signal.
- 6.2 Touch [LOUD] icon on the menu, you can turn on or off the loud.
- 6.3 Touch [MUTE] icon on the menu, you can turn on or off the sound.



7. Steering wheel setting menu

7.1 Steering wheel Setting menu

7.1.1 Touch [steering wheel] icon of main menu and go to the steering wheel setting menu.

7.1.2 The following function can be set: Volume +/-, Previous track, Next track, Mode, Power, Mute, Channel+/-, Answer, Hang up, Reset, Confirm.

7.1.3 Input the button that to set up in the remote control of the steering wheel, and touch the button to set up in the remote control of the steering wheel, the setting of the button will be shown on the setting interface of the steering wheel, then set up the corresponding button according to setting menu on the steering wheel, then setup other buttons according to the above steps, when finish setting up the set of buttons, then press the [confirm] button to complete the setting.

7.1.4 If you want to cancel the function settings of the button on the steering wheel. Touch [Reset] icon to clean the value of all the buttons.

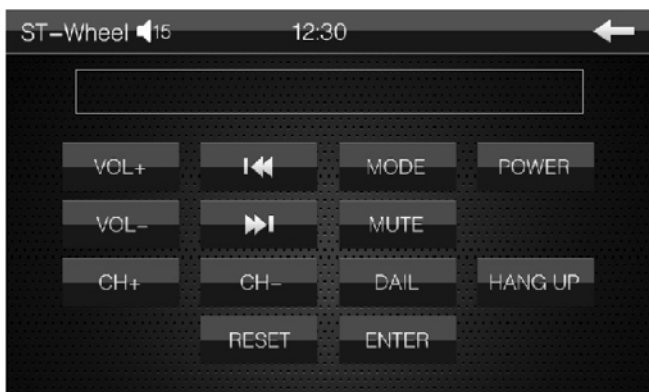

7.2 Steering wheel wiring

First of all you need to judge the impedance of steering wheel is low or high: Using a multimeter to transfer to resistance scale, then connected the red pen to the car steering wheel control line, connected the black pen to the steering control line of the ground. Then click each key on the steering wheel. If the resistance are below 12k ,then the impedance of steering wheel is low, if the resistance higher than 12k, then the impedance of steering wheel is high.

7.2.1 Low-impedance connection

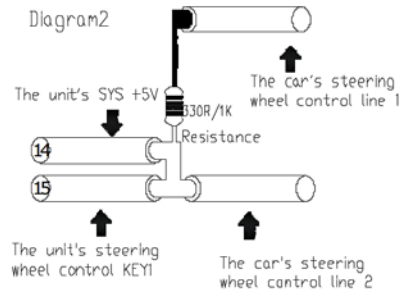
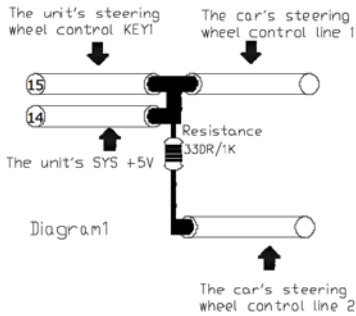

7.2.2 High-impedance connection

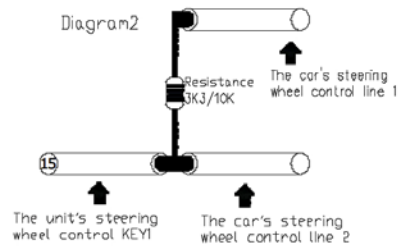
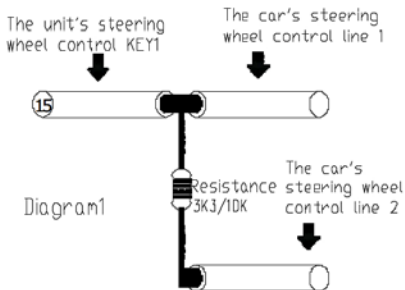

8. EQ setting menu

8.1 Touch the [EQ] icon of main menu to go to the EQ Setting menu,

8.2 Touch [LOUD] icon on the menu, you can turn on or off the loud.

8.3 Touch [SUB] icon on the menu, you can turn on or off the subwoofer.

8.4 Touch the relevant progress bar can corresponding control volume, All, bass.

8.5 Touch [left, right, up, down] icons, can corresponding control balance and anterior-posterior balance.

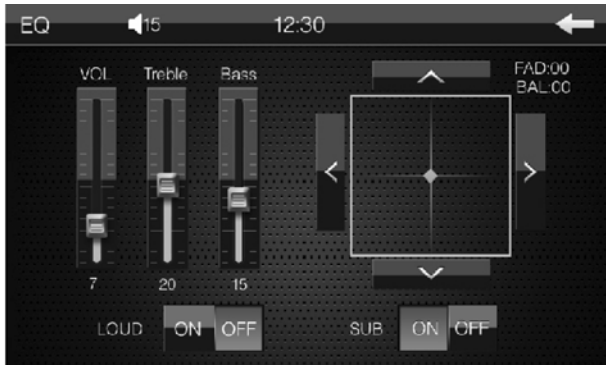

9. Setting menu

Touch [SETTING] icon of main menu to go to the [Setting] menu and you can find the following options:

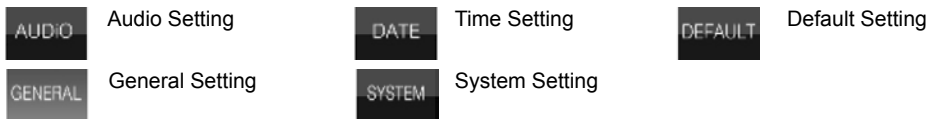

9.1 Audio Setting

Touch the [AUDIO] icon of Setting menu to go to the [Audio Setting] menu, and you can find the following settings:

[SUB] Subwoofer Output Setting

Touch the [SUB] icon to select [Disable/Enable] state for Subwoofer Output.

[MBP] Mid Balance Position Setting

Touch the [MBP] option to select [MBP_L/MBP_R/Disable] state for MBP

[Loud] Loudness Switching

Touch the [Loud] option to select [Disable/Enable] state for Loudness.

[EQ] Setting for EQ

Touch the [EQ] option to select Pop~Rock~>Classic~Jazz~Off mode.

[CAMERA VOL] Setting for rear CCD camera volume

Touch the [CAMERA VOL] option to select [Disable/Enable] state for rear CCD camera volume.

[DUAL ZONE] Dual Zone Switching

With navigation feature to select [Disable / Enable] state for dual-zone.



9.2 Time Setting

Touch [DATE] icon of Setting menu to go to the [Time Setting] menu and you can find the following settings.

[Time Mode] Time Mode Setting

Touch the [Time Mode] option to select [12Hour] or [24Hour] mode.

[SetTime] Time Setting

Touch the [SetTime] option, then go to the submenu of [Time Setting]. Touch the [Up/Down] icon to select hour and minute, and then touch the [Return] button to confirm and quit the [SetTime].

[Set Date] Date Setting

Touch the [Set Date] option, then go to the submenu of [SetDate]. Touch the [Up/Down] icon to choose the year, month, and date that needed to set, after finishing setting, touch [return] to confirm and exit settings.



9.3 Default Setting

Touch [DEFAULT] icon of Setting menu, the password menu popup and the password is: 888 888, then to go to the [Default Setting] menu and you can find the following settings.

[RADIO AREA] Radio Area Setting

Touch the [RADIOAREA] option, then go to the submenu of Radio Area. You can touch the [Up/Down] icon to select: Europe -> USA1 (North America) -> USA2 (South America) -> Japan -> Russia.

[DEFAULTSET] Default Setting

Touch [DEFAULT SET] option, prompt box (reminding you whether restore default Settings menu or not) will popup , if needed to restore default setting, choose the [Yes] , otherwise choose [No] .

[Touch Calibrate] Touch Calibrate

Touch [Touch Calibrate] icon , prompt box (reminding you whether enter touch calibrate procedure or not) will popup, if needed to touch calibrate, choose the [Yes] ,otherwise choose [No].

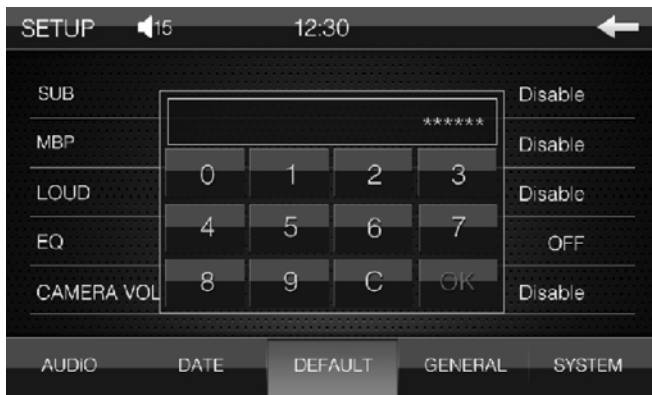

9.4 General Setting

Touch [GENERAL] icon of Setting menu to go to the [General Setting] menu and you can find the following settings.

[BEEP] Beep Tones

Touch the [BEEP] option to select {Disable/Enable} state for Beep.

[DISABLE_VIDEO] Disable Video

Touch the [DISABLE_VIDEO] option to select [Disable / Enable] state for Disable Video.

[CAMERA] Settings for Rear CCD Camera

Touch the [CAMERA] option, then select [Normal/Mirror] of camera image.

[PIC_SET] Display Adjustment

Touch the [PIC_SET] option into display adjust menu, touch [up/down] icon to choose the brightness, contrast, and hue that needed to set, after finishing setting , touch [return] to confirm and exit settings.



9.5 System Setting

Touch [SYSTEM] icon of Setting menu to go to the [System Setting] menu and you can find the following settings.

[Language] Language Selection

Touch the [Language] option to select different languages.

[MCU Update] MCU Update

Touch [MCU Update] icon , prompt box (reminding you whether enter MCU Update procedure or not) will popup , if needed to update MCU ,choose the [Yes] , otherwise choose [No] (comment: It can be upgraded by inserting USB/microSD card with the MCU upgrade)

[MP5 Update] MP5 Update

Touch [MP5 Update] icon , prompt box (reminding you whether enter MP5 Update procedure or not) will popup , if needed to update MP5 ,choose the [Yes] . otherwise choose [No] (comment: it can be upgraded by inserting USB/microSD card with the MP5 upgrade)

[TFT Update] TFT Update

Touch [TFT Update] icon , prompt box (reminding you whether enter TFT Update procedure or not) will popup , if needed to update TFT, choose the [Yes] otherwise choose [No] (comment: It can be upgraded by inserting USB/microSD card with the TFT upgrade).



10. GPS setup instruction

10.1 Touch [GPS] on the unit to enter navigation main menu

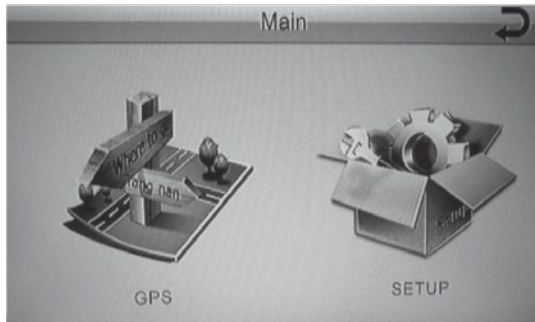

10.2 Touch [SETUP] to enter navigation setup menu.

10.2.1 Touch [GPS SETUP] to enter navigation path setting menu.

Touch "Storage Card" to enter the submenu of the map card . searching navigation activate file (exe. format),

Touch [AUTO RUN GPS] ,the navigation program runs automatically.

After select the navigation activate file, touch [OK] to confirm navigation path.

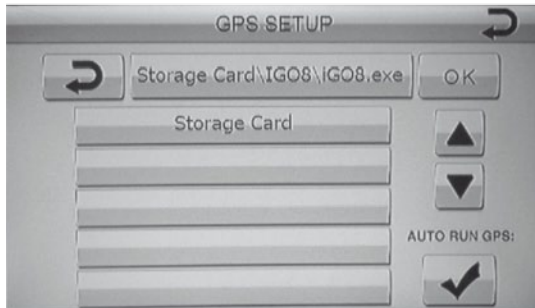

10.2.2 Touch [LANGUAGE] to enter navigation language menu



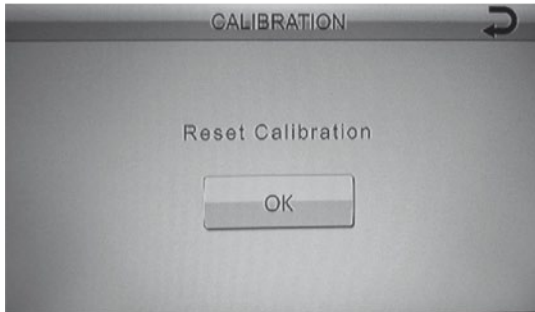

10.2.3 Touch [CALIBRATION] to enter touch calibration menu.
Reset Calibration when navigation procedures offset or hard to touch

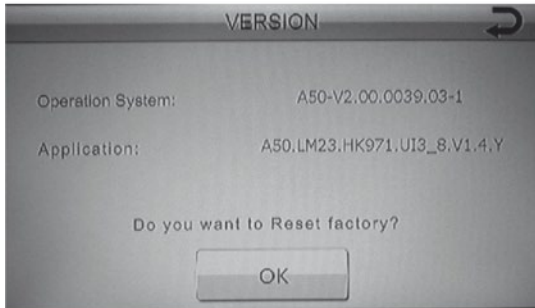

10.2.4 Touch [GPS MONITOR] to enter navigation monitor.
Display positioning time, satellite amount, visible satellite amount, longitude and latitude altitude, UTC date, UTC time, current combo.
Touch [EXPORT DATA] to export current navigation information to microSD card.
2.5 Touch [VERSION] to see the navigation system version information.



11. Bluetooth instructions

- 11.1 Touch [BT] icon of main menu and go to the [Bt] menu;
- 11.2 Enter the Bluetooth menu, and search for Bluetooth devices by using a mobile phone and then paired, the pairing password is: 0000.
- 11.3 After successful pairing, you can make / answer the phone directly;
- 11.4 Briefly touch the [] icon to play music on the phone.
- 11.5 Briefly touch the [] icon to view the call records.



Answer/call button



Backspace

Bluetooth
keyboardBluetooth call
records

Bluetooth music

12. Instruction for the TV operation

12.1 Search channel

12.1.1 country setting

You can set the country for Menu. Default country is England

- Enter to the installation menu.
- Press the [ok] / [RIGHT] button to display the available Country List.
- Select your desired country using the [UP] / [DOWN] button, and press the [OK] button to confirm (Figure 1.2 show)

12.1. 2 Automatic Search

- Use the [UP]/[DOWN] button to select automatic search and press the [OK] button, Into the automatic search interlace, Wait while the receiver searches for the channels, this may take a few minutes,
- in automatic search period, the progress instructed that the strip will have the search progress indication, in search period, if will press the [OK] key operation In pause, press [UP]/[DOWN] button to select Save button and exit
- if search operation is successfully completed, and the channel does not exist press the [EXIT] button to select Exit and try to reset the search operation again if necessary.
- The auto search will complete the program which the automatic demonstration will search in the left side program tabulation, please choose save and exit menu.

12.1.3 Manual Search

- Press me [OK] button and use [UP]/ [DOWN] button to select Manual Search, enter manual search interface.
- You can use [UP] / [DOWN] button to select channel and frequency ,press the [OK] button to enter, you can use [UP] / [DOWN] button to change channel and frequency. (Figure 1. 3 show)
- Use the [UP]/[DOWN] button to select search button, press the [OK] button to search.
- When completing Channel Search, press the [OK] button can automatic to save the changes and display program.

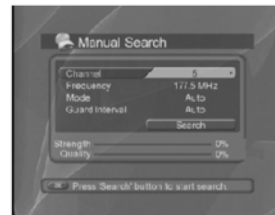
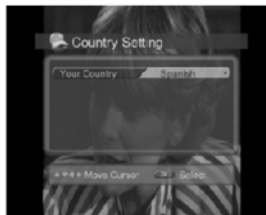

12.2 Basic Operation

This chapter describes functions such as switching channel, volume control, and basic features for watching programs.

12.2.1 Switching Channel

Pressing the [UP] / [DOWN] button may transform to the neighboring channel on panel. Using panel's numeric keyboard to be possible to cut directly to the channel which likes. You can switch channel using the channel list or program guide.

12.2.2 Volume control

Press the [RIGHT] button to high volume, pressing the [LEFT] button to low volume.

12.2.3 Program information

You can view the program information by press the [INFO] button while watching a program. Press the [EXIT] button to hide the I-plate. Information on the menu shows the current channel number and name, the current time, signal strength & signal quality and the current frequency. (Figure 2.1 show)

12.2.4 Subtitle

You can select the language for the subtitle if the program provides subtitle Information

- Press the [SUB] button.
- Select the required subtitle language with [UP] / [DOWN] button and press the [OK] button (Figure 2.2 show)
- The subtitle will be displayed in the selected language
- In the subtitle off the menu choices are not shown subtitles.
- Repeat pressing the [SUB] / [EXIT] button to hide the subtitles.

12.3 EPG (Electric Program Guide)

The Program Guide displays program information about each channel, based on the date and Time. (Figure 3.1 show)

12.3.1 Program Guide information

- Press the [EPG] button to into the program guide information pages Press the Red button switch windows area of channels, dates and programs column window.
- Move to previous or next program within the same programs column windows use [UP]/[DOWN] button.
- Move to another desired channel use [UP]/[DOWN] button In channels column windows.
- Press the [RIGHT] or [LEFT] button to adjust dates of desired programs in dates column window.
- Select your desired program, and press the [OK] button. Then you can watch the program if it on air, or you can reserve it if it is the future program.

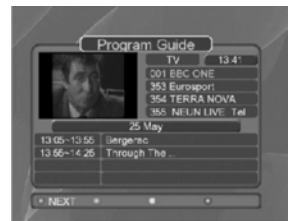

12.4 Preferences setting

12.4.1. Language setting

- Press the [UP] / [DOWN] button to select Language setting.
- Press the [OK] / [RIGHT] button to display the available Language List.
- Press the [DOWN] button that language choice needs, use the [OK] button to confirm and exit.

12.4.2. A/V Control

- Press Menu button to select preferences.
- Use the [UP] / [DOWN] button to select A/V control, press the [OK] button to display option.
- Use the [UP] / [DOWN] button to select ,then you can change Audio output / Screen Ratio / Display format, press the [OK] button to confirm, press the [EXIT] button to exit.

12.4.3. Personal Style

- Press Menu button to select preferences.
- Use the [UP] / [DOWN] button to select other setting, press the [OK] to display option.
- Use the [UP] / [DOWN] button to set OSD display time, menu transparency and color, press the [OK] to revise, press the [EXIT] to exit.

12.5 System Setting

- a) You can see the situation and signal status.
- b) Press the [MENU] button to enter the main menu interface.
- c) Press the [DOWN] button to select system menu, press the [OK] button to enter menu.

12.5.1. Display System Situation

- a) Enter the system parameter menu; press the [LEFT] / [RIGHT] button to select system menu, press the [OK] button to enter system menu.
- b) Press the [UP] / [DOWN] button to select system situation menu.
- c) Press the [OK] button to confirm. The screen will display the current system status.

12.5.2. Display signal status

- a) In the menu system used the [UP] / [DOWN] button to select signal status menu.
- b) Press the [OK] button to into the signal status display menu.
- c) The first line shows the signal strength, and the second line shows the signal quality of the state.



12.6 Channels List

12.6.1. Edit channels

- a) In to the channel menu list.
- b) Press the [UP] / [DOWN] button to select edit menu channel, using the [OK] button to into the edit interface channel.
- c) Yellow button is removed, the blue button is editing. The panel button to lock the corresponding colors / delete / editor.

12.6.2. Edit Favorite Channels List

- a) Enter the favorite channels list menu.
- b) Press the [UP] / [DOWN] button to Select the favorite channels menu, use the [OK] button to into the favorite interface channel.
- c) Then you can edit your favorite channels list, use [UP] / [DOWN] button to select channels, press red button to add the channels into favorite list. You can use green button to sort channels. You can use [UP] / [DOWN] button select channels, and press blue button to remove the channels.
- d) Use the [LEFT] / [RIGHT] button to select TV or favorite list. Press [EXIT] to exit.

13. Description of the remote control functional buttons

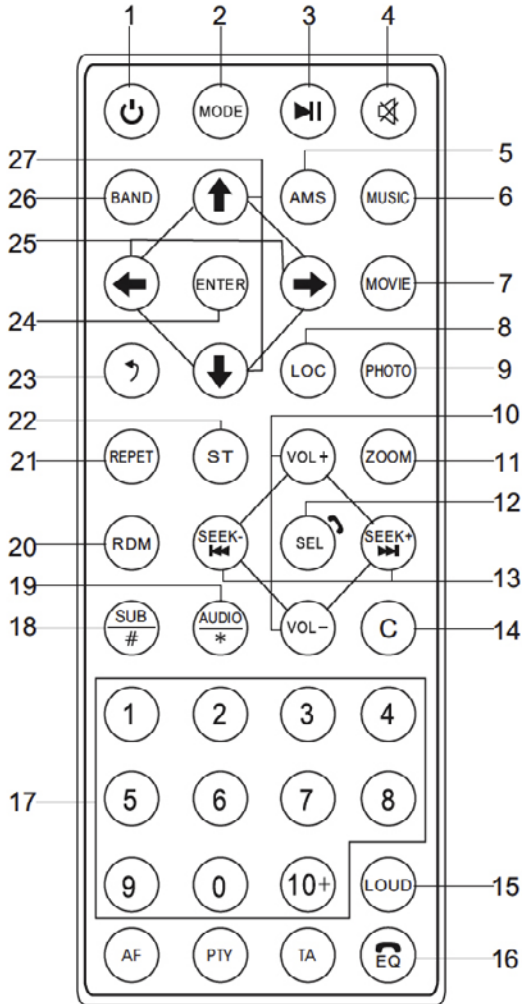

1. Power Button
2. Mode Button
3. Play/Pause Button
4. Mute Button
5. AMS Button (Under radio mode, briefly press it to do the preset scan. Press and hold it to do radio station searching and store automatically into those preset numbers.)
6. MUSIC Button (Under USB/microSD mode, briefly press it to enter the menu of the MP3 directory.)
7. MOVIE Button (Under USB/microSD mode, briefly press it to enter the menu of the movie directory.)
8. Local Button (Under the radio mode, briefly press it can switch between Local and Distance radio stations.)
9. PHOTO Button (Under USB/microSD mode, briefly press it to enter the menu of the Picture directory.)
10. Volume Up / Down Buttons (To adjust the volume up/down.)

11. Zoom Button (To do zoom in images and the level of zooming is 2→4→1 2→1 3→1 4→ OFF.)
12. Select Button (A multi function button to set Volume / Treble / Base / Balance / Fader.)
13. Seek Up / Down Buttons (Under radio mode, press and hold [Seek Up] or [Seek Down] button to auto search the radio station up or down respectively. Briefly press these buttons to manual search radio stations. Under audio and video playback mode, press and hold [Seek Up] or [Seek Down] to fast forward or backward respectively. Briefly press these buttons to change to next / previous track.)
14. Backspace button.
15. Loudness Button.
16. EQ Button (To change the EQ effect.)
17. Numeric Keyboard Buttons.
18. SUB/# Button (Subwoofer button.)
19. Audio Button (Under the video mode, it can select different language audio track of the video.)
20. RDM Button (Under the USB / microSD mode, it is random to play the video track.)
21. REPET Button (Under the USB / microSD mode, it is repeat to play the video track.)
22. ST Button (Under the tuner mode, it can switch between the audio with stereo and mono channel.)
23. Return Button.
24. Enter Button (To confirm the selection of the menu options.)
25. Left / Right Buttons (To browse the menu left and right.)
26. Band Button (Under the radio mode, switch between the AM and FM bands: Under the TV mode, it can switch video standard.)
27. Up / Down Buttons (To browse the menu up and down.)

The Lechpol company declares that product KM2003 is consistent with the essential requirements and other relevant provisions of directive 1999/5/EC. The proper declaration for download from www.lechpol.eu

English



Correct Disposal of This Product (Waste Electrical & Electronic Equipment)

(Applicable in the European Union and other European countries with separate collection systems)

This marking shown on the product or its literature, indicates that it should not be disposed with other household wastes at the end of its working life. To prevent possible harm to the environment or human health from uncontrolled waste disposal, please separate this from other types of wastes and recycle it responsibly to promote the sustainable reuse of material resources.

Household users should contact either the retailer where they purchased this product, or their local government office, for details of where and how they can take this item for environmentally safe recycling. Business users should contact their supplier and check the terms and conditions of the purchase contract. This product should not be mixed with other commercial wastes for disposal.

Made in China for LECHPOL Zbigniew Leszek, Miętne, 1 Garwolińska Street 08-400 Garwolin.



14. Product specification

Installation dimension	
Name	Specification
Working voltage	12V (DC)
Working current	MAX 15A
Ground system	Battery negative
Panel size	6.95" TFT Display
Display resolution	800*480pix
Installation dimension	178mm(D)*150mm(W)*100(H)mm
Weight	2KG
Radio	
Radio reception frequency	FM:87.5-108MHZ AM:522-1620KHZ
Memory space	AM12 / FM18
Search pattern	Automatic/Manual
SNR(Signal to Noise Ratio)	AM≥43dB FM≥53dB
Antenna impedance	75Ω
Stereo separation	≥25dB
Distortion	≤0.8%
Noise-limited sensitivity	AM:30dBuV FM:12dBuV
Frequency response	40Hz-12.5KHz
AUX Input	
Distortion	≤0.5%
Frequency response	20Hz-20KHz
Audio input level	500mv
Audio	
Audio output impedance	10KΩ
Audio output level	1600mv-2400mv
Audio settings	Bass 100Hz +/-7dB Treble 10KHz +/-7dB
Audio output	4-channel
Extra bass output	1-channel
Video	
Video input level	1.0±0.2V
Video input impedance	75Ω
Video output impedance	75Ω
Video output level	1.0±0.2V
Video standard	AUTO/PAL/NTSC
Video input	1-channel
Multimedia formats	USB/microSD/MP3/MP4/AVI/DIVX/WMA/RMVB/MKV/ PMP/FLV/M2TS/MPG/BMP/JPEG/GIF/PNG/FLAC/ APE /AAC
Environmental temperature and humidity	
Operating temperature	-20C - +60C
Storage temperature	-20C - +70C
Operating humidity	45% - 80%RH

Specifications are subject to change without notice.

SPIS TREŚCI

<i>Przedni panel radia</i>	48
<i>Schemat połączeniowy</i>	49
<i>Ekran dotykowy</i>	50
<i>Karta microSD/pamięć USB</i>	52
<i>AUX</i>	53
<i>AV IN</i>	54
<i>Sterowanie z kierownicy</i>	54
<i>Ustawienia equalizera</i>	56
<i>Menu ustawień</i>	56
<i>GPS</i>	60
<i>Bluetooth</i>	62
<i>Tuner DVB-T</i>	63
<i>Pilot zdalnego sterowania</i>	66
<i>Specyfikacja</i>	68

1. Przedni panel radia

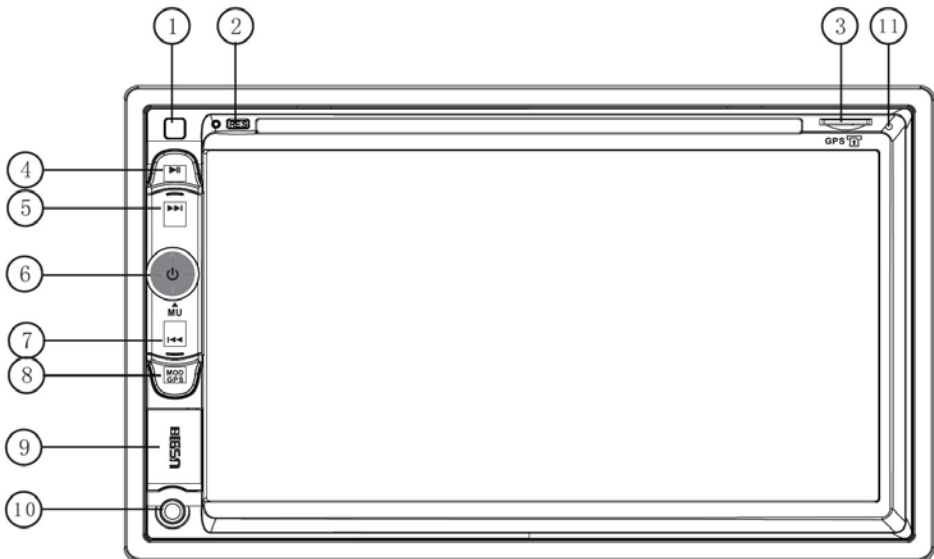

1. Sensor pilota zdalnego sterowania
2. Reset
3. Gniazdo microSD (mapa GPS)
4. Play/Pauza
5. Następny utwór
6. Włączenie (krótkie naciśnięcie)/wyłączenie (dłuższe przytrzymanie przycisku) radia;
Regulacja głośności (lewo/prawo), wyciszenie (krótkie naciśnięcie przycisku),
Odebranie połączenia Bluetooth (krótkie naciśnięcie przycisku) / rozłączanie się
(dłuższe przytrzymanie przycisku)
7. Poprzedni utwór
8. Zmiana trybu odtwarzania
9. Port USB
10. Gniazdo AUX-in
11. Mikrofon

2. Schemat połączeniowy

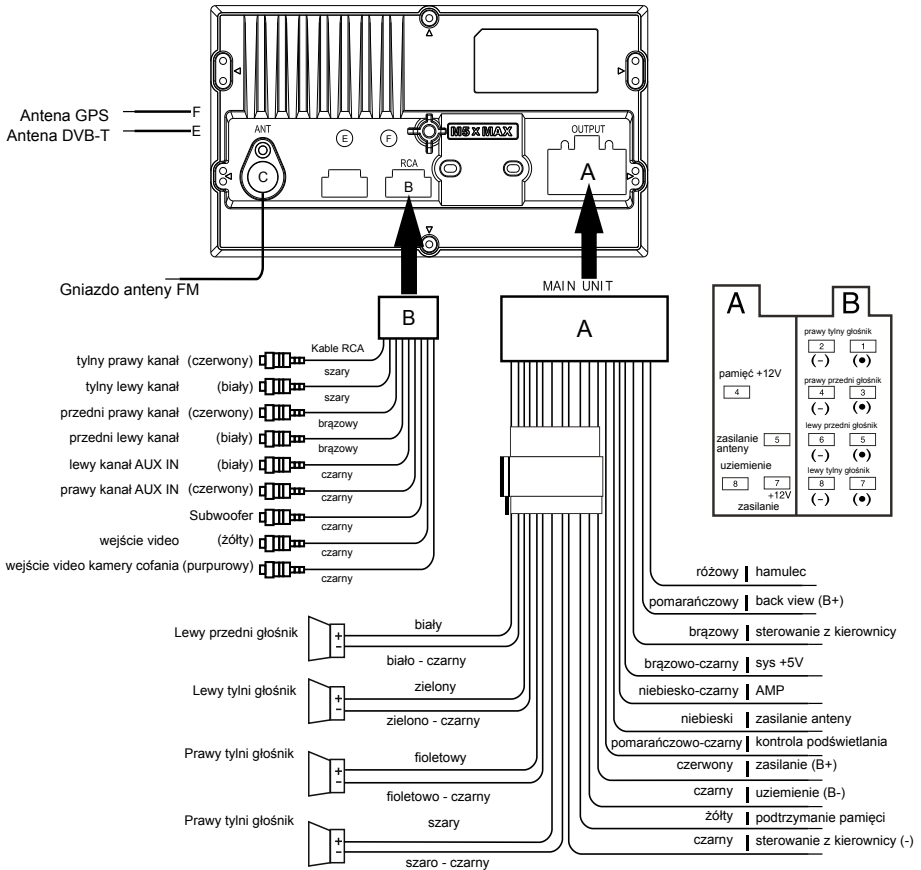

3. Ekran dotykowy

1. Menu główne



Opis przycisków



Radio



USB



microSD



Equalizer



GPS



AUX



AV



Ustawienia



IPOD



Bluetooth



TV



Kolor podświetlania przycisków



Sterowanie z kierownicy



Wyłączenie ekranu

2. Radio

- 2.1 Z menu głównego wybierz ikonę [Radio]. Spowoduje to wyświetlenie się ostatnio używanego pasma i częstotliwość radiowej.
- 2.2 [BAND] wybór trybu pasma FM lub AM.
FM: FM1, FM2, FM3
AM: AM1, AM2
- 2.3 [P1 - P6] Pamięć 6 predefiniowanych kanałów dla każdego z pasma (do przechowywania częstotliwości stacji radiowych).
- 2.4 By zapisać, bądź zmienić stację radiową, należy wykonać następujące czynności:
- 2.4.1 Wyszukaj żądaną stację radiową.
- 2.4.2 Naciśnij i przytrzymaj przez 2 sekundy żądany numer kanału (P1 - P6), pod którym ma zostać zapisana stacja radiowa. Pod numerem kanału po poprawnym jej zapamiętaniu wyświetlona zostanie częstotliwość.
- 2.5 Wyszukiwanie stacji radiowych:
- 2.5.1 Wybierz jedną z wcześniej zapisanych już stacji przyciskając odpowiednio wybrany numer kanału (P1 - P6).
- 2.5.2 Ręczne wyszukiwanie kanałów: naciśnij "<" lub ">" aby wyszukać żądaną stację.
- 2.5.3 Automatyczne wyszukiwanie kanałów: naciśnij i przytrzymaj "<" lub ">", radio automatycznie rozpocznie przeszukiwanie częstotliwości.
- 2.5.4 Automatyczne zapisywanie stacji: Naciśnij i przytrzymaj przez dwie sekundy przycisk [SCAN], radio zacznie automatycznie przeszukiwać częstotliwość. Po odnalezieniu stacji o odpowiednio mocnym sygnałem zapisze ją w pamięci.



Opis przycisków

 MUTE	Wyciszenie	 SCAN	Wyszukiwanie stacji
 EQ	Equalizer	 LOUD	Loudness
 >	Skok o 0,05 MHz do przód (naciśnij i przytrzymaj aby przeszukać zakres wstecz).	 ▶	Następna strona
 <	Skok o 0,05 MHz w tył (naciśnij i przytrzymaj aby przeszukać zakres wstecz).	 ↻	Stacje lokalne
 BAND	Wybór pasma AM / FM	 PTY	Typy programu
 ST	Stereo	 TA	Komunikaty drogowe
		 AF	Częstotliwość alternatywna

3. Zmiana koloru podświetlenia

Funkcja umożliwia zmianę koloru podświetlenia przycisków i wyświetlacza.

3.1 Aby zmienić kolor na inny, w menu głównym wybierz ikonkę [RGB]. Za pomocą strzałek [LEWO] / [PRAWO] wybierz żądany kolor.

3.2 Tryb custom umożliwia ręczne ustawienie koloru przez dostosowanie jego składowych RGB:

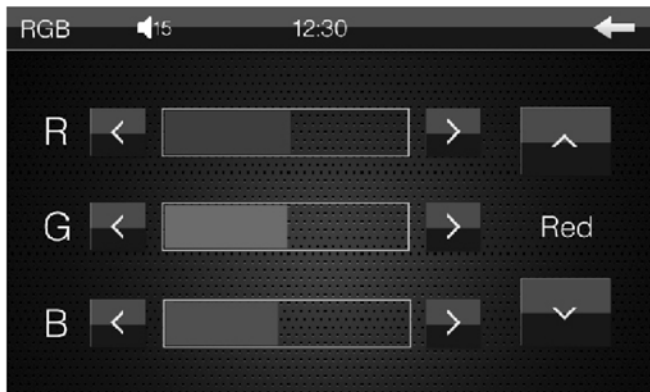

4. Karta microSD / pamięć USB

4.1 microSD/USB

Odtwarzanie danych z karty microSD jest identyczne jak z pamięci USB. Włóż kartę microSD do czytnika kart lub podłącz pamięć USB do portu USB a następnie w menu głównym wybierz odpowiednią ikonę ([SD] dla karty microSD lub [USB] dla pamięci USB). Na ekranie wyświetlona zostanie zawartość podłączonego nośnika danych.

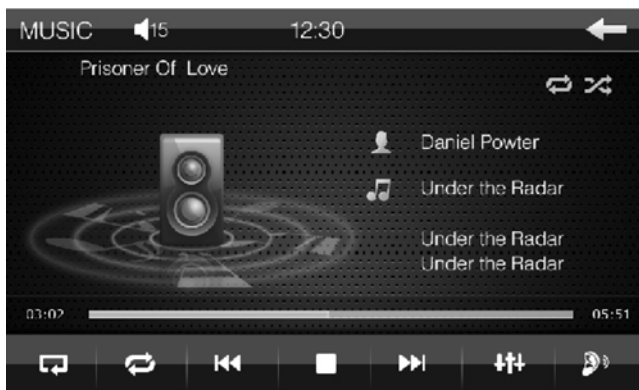

Odtwarzanie losowe



Odtwarzanie w pętli



Poprzedni utwór



Play / Pauza



Następny utwór







Equalizer



Ustawienia głośności

4.2 Zawartość microSD/USB

- 4.2.1 Naciśnij ikonę  aby powrócić do poprzedniego menu.
- 4.2.2 Wybierz  aby wyświetlić listę wszystkich plików MP3 dostępnych na microSD / USB.
- 4.2.3 Wybierz  aby wyświetlić listę wszystkich plików MP4 dostępnych na microSD / USB.
- 4.2.4 Wybierz  aby wyświetlić listę wszystkich zdjęć dostępnych na microSD /USB.

5. AUX

- 5.1 Naciśnij ikonę [AUX] znajdującą się w menu głównym aby przejść do trybu odtwarzania dźwięku z gniazda AUX-IN.
- 5.2 Przycisk [LOUD]: włączanie / wyłączenie podbicie basu.
- 5.3 Przycisk [MUTE]: włączanie / wyłączenie dźwięku.



6. AV IN

- 6.1 Naciśnij ikonę [AV IN] z menu głównego aby przejść do trybu audio-video.
 6.2 Przycisk [LOUD]: włączanie / wyłączenie podbicia basu.
 6.3 Przycisk [MUTE]: włączanie / wyłączenie dźwięku.

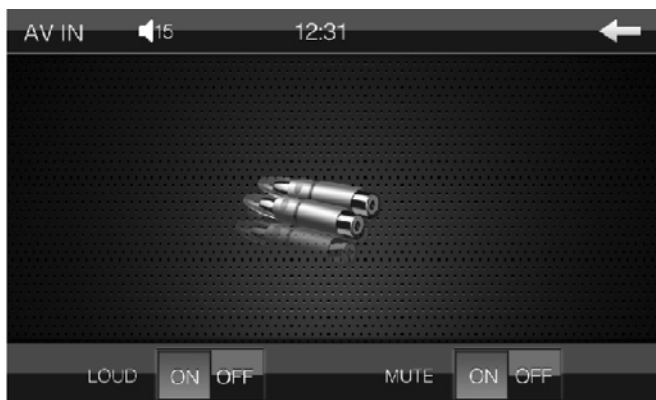

7. Sterowanie z kierownicy

7.1 Menu

- 7.1.1 Wybierz ikonę [steering wheel] z menu głównego aby przejść do ustawień sterowania z kierownicy.
- 7.1.2 W menu tym można zaprogramować klawisze: Vol + / - (regulacja głośności), Next / Prev (poprzedni/następny utwór), Mode (tryb), Power, Mute (wyciszenie), CH +/ CH -, odbierz połączenie, rozłącz.
- 7.1.3 Z ekranu radia wybierz klawisz, który chcesz zaprogramować a następnie naciśnij go, klawisz podświetli się. W następnej kolejności z kierownicy wybierz i naciśnij przycisk, który ma odpowiadać wybranej funkcji radia. Po pomyślnym przypisaniu przycisku przycisk powróci do poprzedniego koloru. W podobny sposób postępuj z pozostałymi przyciskami. Po zakończeniu programowania przycisków aby zatwierdzić dokonane zmiany naciśnij przycisk [confirm]
- 7.1.4 Jeśli chcesz anulować ustawienia funkcji przycisku na kierownicy. Naciśnij przycisk [Reset] a uprzednio zaprogramowane wartości wszystkich przycisków zostaną skasowane.

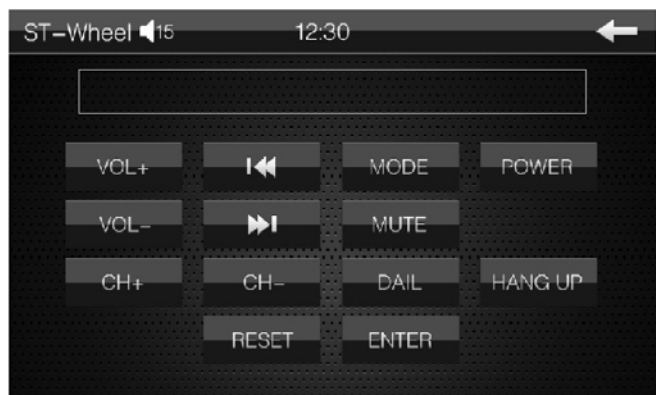

7.2 Schemat połączenia

Przed podłączeniem sterowania z kierownicy, należy sprawdzić jaka jest impedancja w obwodzie. W tym celu należy użyć miernika, jeżeli impedancja jest poniżej 12k Ohm, należy sterowanie podłączyć zgodnie ze schematem niskiej impedancji. Jeżeli powyżej 12k Ohm to należy podłączyć zgodnie ze schematem wysokiej impedancji.

7.2.1 Schemat połączenia (niska impedancja)

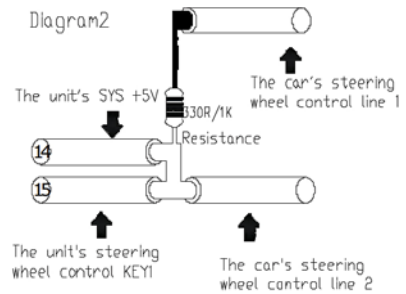
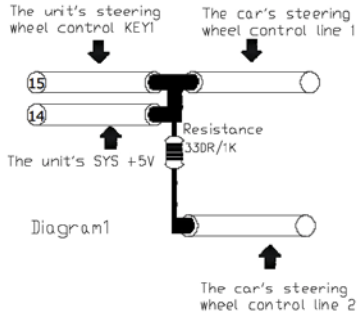

7.2.2 Schemat połączenia (wysoka impedancja)

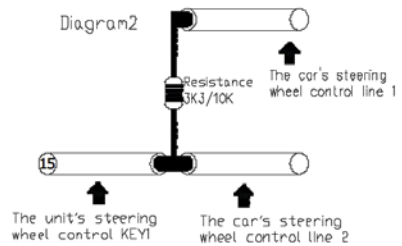
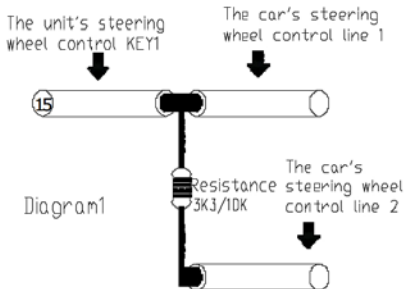

8. Ustawienia equalizera

8.1 Naciśnij przycisk [EQ] znajdujący się w menu głównym aby przejść do ustawień dźwięku.

8.2 [LOUD] włączenie / wyłączenie podbicia basu.

8.3 [SUB] włączenie / wyłączenie subwoofera.

8.4 [VOL], [TREBLE], [BASS] regulacja głośności, sopranu, basu.

8.5 Ikony strzałek [lewo, prawo, góra, dół] odpowiadają za kontrolę regulacji natężenia dźwięku, odpowiedni dla: przód - tył (strzałka w górę / w dół) i lewo - prawo (strzałka w lewo / prawo).



9. Menu ustawień

Aby przejść do ustawień wybierz ikonę [SETTING] w menu głównym. Możliwe są ustawienia:

AUDIO	Ustawienia audio	DATE	Ustawienia daty i czasu	DEFAULT	Ustawienia domyślne
GENERAL	Podstawowe ustawienia	SYSTEM	Ustawienia systemowe		

9.1 Ustawienia audio

[SUB] Konfiguracja wyjścia subwoofera.

Naciśnij ikonę [SUB] by włączyć / wyłączyć sygnał dla wyjścia subwoofera.

[MBP] Ustawienia Mid Balance Position

Ustawienia pozycji odsłuchu: MBP_L / MBP_R / Disable (Lewo / prawo / wyłączone)

[Loud] Loudness

Naciśnij [Loud] by włączyć / wyłączy funkcję podbicia basu.

[EQ] Ustawienia equalizera

Naciśnij przycisk aby wybrać jedną z kilku dostępnych opcji ustawień audio:

Pop->Rock->Classic->Jazz->Off.

[CAMERA VOL] Ustawienia dla kamery CCD

[DUAL ZONE] Dwie strefy dźwięku. Ustaw „Enable„ aby podczas uruchomionej nawigacji pasażerowie tylnych miejsc mieli możliwość słuchania innego źródła dźwięku, np. radia, kart microSD / USB.



9.2 Ustawienia daty i czasu

[Time Mode] Tryb wyświetlania godziny 12 / 24 godziny.

[SetTime] Ustawienia czasu. Naciśnij [Set Time] by przejść do submenu, gdzie za pomocą strzałek [góra / dół] ustawisz godzinę i minutę.

[Set Date] Ustawienia daty. Naciśnij [Set Date] aby przejść do submenu, gdzie za pomocą strzałek [góra / dół] ustawisz dzień, miesiąc, rok.



9.3 Ustawienia domyślne

Aby przejść do ustawień domyślnych, należy podać hasło (domyślne hasło to: 888 888).

[RADIO AREA] Wybór częstotliwości obszaru, naciśnij [Góra / Dół] aby wybrać: Europa -> USA1 (Ameryka Północna) -> USA2 (Ameryka Południowa) -> Japonia -> Rosja.

[DEFAULTSET] Ustawienia domyślne. Aby przywrócić ustawienia domyślne naciśnij przycisk [DEFAULT SET]. Wyświetli się komunikat czy przywrócić domyślne ustawienia menu, wybierz [Yes], by przywrócić w przeciwnym razie wybierz [Nie].

[Touch Calibrate] Kalibracja ekranu.

W przypadku gdy ekran radia działa nieprawidłowo, należy przeprowadzić ponowną kalibrację ekranu. W tym celu wybieramy z menu ikonę [Touch Calibrate] i postępujemy zgodnie z pojawiającymi się instrukcjami.

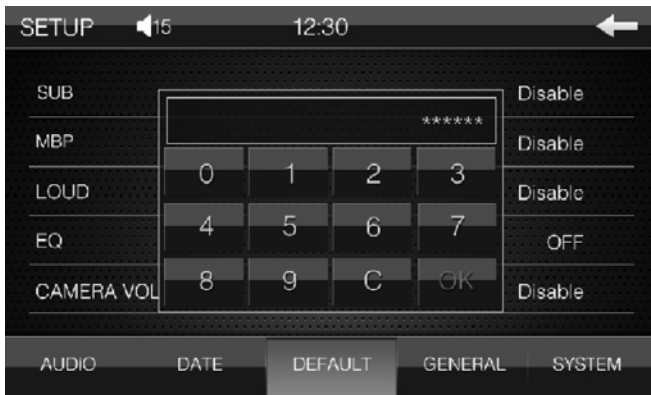

9.4 Ustawienia podstawowe

[BEEP] Ustawienia dźwięku klawiszy [Disable / Enable] (wyłączone / włączone)

[DISABLE_VIDEO] Ustawienia video

[CAMERA] Ustawienia obrazu dla kamery cofania [Normal / Mirror] (normalny / lustrzany)

[PIC_SET] Ustawienia wyświetlacza

Naciśnij [PIC_SET] aby dostosować za pomocą strzałek [GÓRA / DÓŁ] jasność, kontrast i barwę



9.5 Ustawienia systemowe

[Language] Wybór języka

[MCU Update] Aktualizacja MCU

[MP5 Update] Aktualizacja MP5

[TFT Update] Aktualizacja TFT

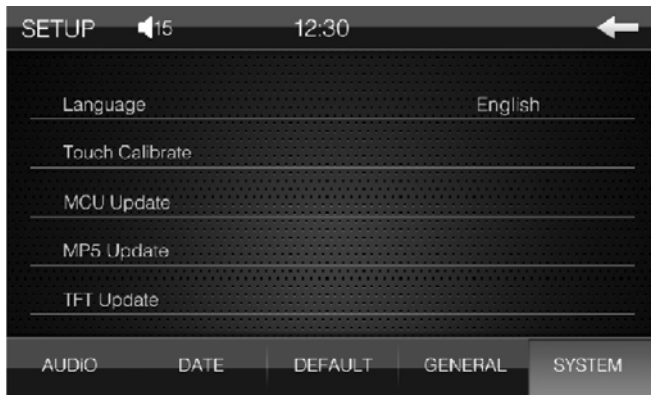

10. GPS

10.1 Na ekranie głównym radia naciśnij przycisk [GPS], aby przejść do systemu nawigacji. Na ekranie ukaże się poniższy interfejs.

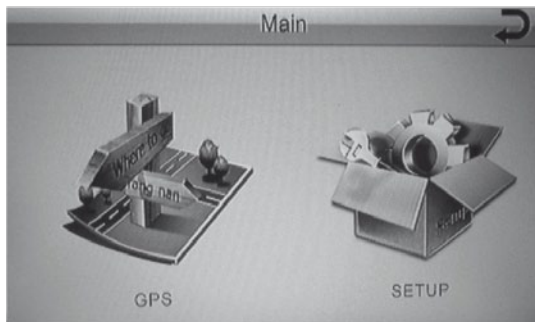

10.2 Przejdź do ustawień naciskając przycisk [SETUP].

10.2.1 Z menu wybierz [GPS SETUP], aby wprowadzić ścieżkę do pliku z mapą nawigacji. Zaznacz [AUTO RUN GPS] jeśli chcesz, aby program uruchomił się automatycznie po wprowadzeniu ścieżki do pliku z mapą i zatwierdzeniu go [OK].

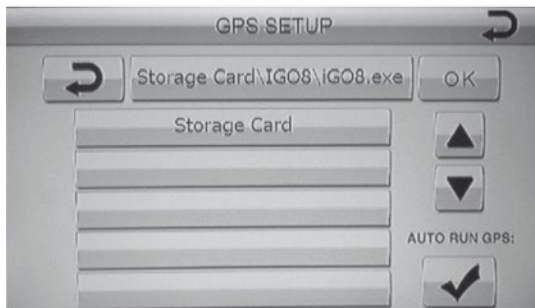

10.2.2 Aby wybrać język przejdź w ustawieniach do [LANGUAGE]



10.2.3 W celu skalibrowania ekranu naciśnij przycisk [CALIBRATION]
Użyj tego polecenia gdy wyświetlacz działa nieprawidłowo.

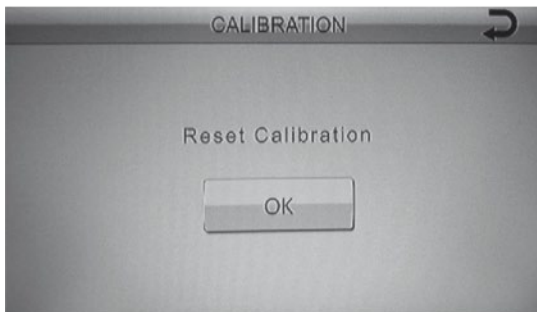

10.2.4 Naciśnij [GPS MONITOR] aby wyświetlić informacje o systemie, długości, szerokości geograficznej, dacie i czasie UTC.

Naciśnij [Data Export] aby wyeksportować bieżące informacje na kartę microSD.

2.5 W celu wyświetlenia informacji o wersji oprogramowania naciśnij przycisk [VERSION].

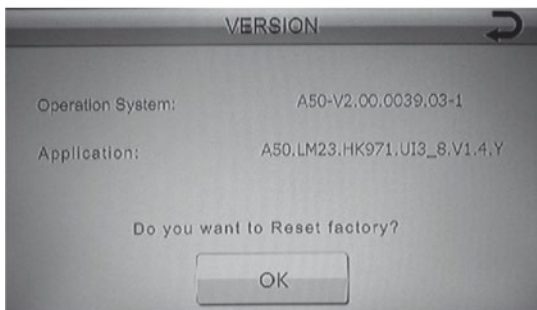



11. Bluetooth

11.1 Aby przejść do trybu Bluetooth naciśnij ikonę [BT] znajdującą się w menu głównym;

11.2 Wejdź do menu Bluetooth -> wyszukiwanie urządzeń Bluetooth za pomocą telefonu komórkowego a następnie połącz się z radiem (hasło parowania: 0000).

11.3 Po udanym sparowaniu, można wykonywać / odbierać połączenia telefoniczne bezpośrednio poprzez radio.

11.4 Naciśnij przycisk [] aby odtworzyć muzykę z telefonu.

11.5 Naciśnij przycisk [] aby wyświetlić historię połączeń telefonicznych.



Połączenie



Kasowanie



Klawiatura
Bluetooth



Historia połączeń



Odtwarzanie muzyki z
podłączonego telefonu

12. Tuner DVB-T

12.1 Wyszukiwanie kanałów

Aby uruchomić tuner DVB-T w menu głównym wybierz ikonę [TV].

1. Ustawienia regionu.

- Naciśnij na dowolne miejsce na ekranie a następnie wybierz opcję [MENU].
- Za pomocą strzałek kierunkowych [PRAWO] / [LEWO] / [GÓRA] / [DÓŁ] przejdź do zakładki „System”, następnie podświetl opcję „Area setting” i naciśnij przycisk [OK].
- Ponownie naciśnij przycisk [OK] i za pomocą strzałek kierunkowych [GÓRA]/[DÓŁ] wybierz żądany kraj. Potwierdź wybór przyciskiem [OK] (Rysunek 1.2).

2. Automatyczne wyszukiwanie

- Naciśnij na dowolne miejsce na ekranie a następnie wybierz opcję [MENU].
- Za pomocą strzałek kierunkowych [PRAWO] / [LEWO] / [GÓRA] / [DÓŁ] przejdź do zakładki „Installation”, następnie podświetl opcję „Automatic search” i naciśnij przycisk [OK].
- Urządzenie automatycznie rozpocznie wyszukiwanie kanałów. W czasie wyszukiwania na ekranie wyświetlony zostanie pasek postępu informujący o aktualnym stanie wyszukiwania. Aby zatrzymać wyszukiwanie, naciśnij przycisk [OK] a następnie za pomocą strzałek kierunkowych [GÓRA]/[DÓŁ] wybierz „Exit”.

3. Ręczne wyszukiwanie kanałów

- Naciśnij na dowolne miejsce na ekranie a następnie wybierz opcję [MENU].
- Za pomocą strzałek kierunkowych [PRAWO] / [LEWO] / [GÓRA] / [DÓŁ] przejdź do zakładki „Installation”, następnie podświetl opcję „Manual search” i naciśnij przycisk [OK].
- Użyj strzałek kierunkowych [GÓRA] / [DÓŁ] aby wybrać kanał / częstotliwość i naciśnij przycisk [OK]. Aby przejść do innego kanału użyj strzałek kierunkowych [GÓRA] / [DÓŁ] (Rysunek 1.3).
- Użyj strzałek kierunkowych [GÓRA] / [DÓŁ] aby wybrać „Search” i naciśnij przycisk [OK].



Rysunek 1.1

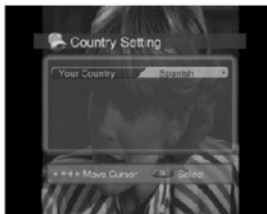

Rysunek 1.2

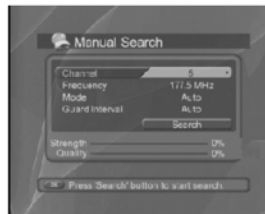

Rysunek 1.3

12.2 Podstawowe operacje

W tym rozdziale opisane są podstawowe ustawienia, takie jak: zmiana kanału, regulacja głośności itp.

1. Zmiana kanału TV.

Aby zmienić kanał na inny naciśnij na dowolne miejsce na ekranie i użyj strzałek kierunkowych [GÓRA] / [DÓŁ] lub wybierz numer kanału z klawiatury numerycznej.

2. Regulacja głośności.

Naciśnij na dowolne miejsce na ekranie a następnie naciśnij przycisk [PRAWY], aby zwiększyć poziom dźwięku lub [LEWY], aby zmniejszyć poziom dźwięku.

3. Informacje o oglądanym kanale.

Aby wyświetlić informacje o aktualnie oglądanym programie naciśnij przycisk [INFO]. Aby zamknąć okno informacyjne naciśnij przycisk [EXIT] (rysunek 2.1).

4. Zmiana języka napisów.

Jeżeli nadawany program umożliwia zmianę napisów to:

- Naciśnij przycisk [SUB].
- Za pomocą przycisków kierunkowych [GÓRA] / [DÓŁ] wybierz żądany język napisów i naciśnij przycisk [OK] (rysunek 2.2).
- Napisy zostaną wyświetlone w wybranym języku.
- Naciśnij sekwencję przycisków [SUB] / [EXIT] aby ukryć napisy.

12.3 EPG (Elektroniczny przewodnik po programach)

Przewodnik po programach wyświetla informacje o programie dla każdego kanału, na podstawie daty i czasu (rysunek 3.1).

- Naciśnij przycisk [EPG], aby wyświetlić przewodnik po programach (aby zmienić widok naciśnij czerwony przycisk).
- Aby przejść do poprzedniego / następnego programu w tej samej kolumnie naciśnij odpowiednio przycisk [GÓRA] lub [DÓŁ].
- Naciśnij strzałkę kierunkową [PRAWO] / [LEWO], aby ustawić datę żądanego programu w kolumnie daty.
- Wybierz żądany kanał a następnie naciśnij przycisk [OK], aby rozpocząć jego oglądanie (jeżeli jest aktualnie nadawany).

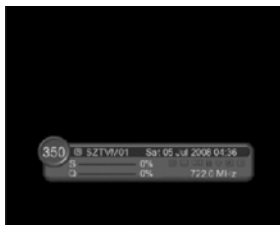

Rysunek 2.1



Rysunek 2.2

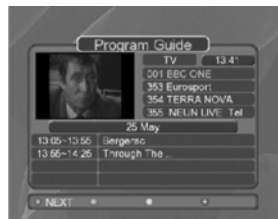

Rysunek 2.3

12.4 Preferencje

1. Ustawienia językowe

- Naciśnij na dowolne miejsce na ekranie a następnie wybierz opcję [MENU].
- Za pomocą strzałek kierunkowych [PRAWO] / [LEWO] / [GÓRA] / [DÓŁ] przejdź do zakładki „Preferences”, następnie podświetl opcję „Language setting” i naciśnij przycisk [OK].
- Naciśnij przycisk [GÓRA] / [DÓŁ] aby wybrać ustawienia języka menu lub ustawienia języka audio a następnie naciśnij przycisk [OK] / [PRAWO], aby wyświetlić listę dostępnych języków.
- Za pomocą przycisków [GÓRA] / [DÓŁ] wybierz żądany język a następnie potwierdź wybór przyciskiem [OK].

2. Audio/Video

- Naciśnij na dowolne miejsce na ekranie a następnie wybierz opcję [MENU].
- Za pomocą strzałek kierunkowych [PRAWO] / [LEWO] / [GÓRA] / [DÓŁ] przejdź do zakładki „Preferences”, następnie podświetl opcję „A/V control” i naciśnij przycisk [OK].
- Za pomocą przycisków [PRAWO] / [LEWO] / [GÓRA] / [DÓŁ] / [OK] zmień wartości wybranych ustawień.

3. Pozostałe ustawienia.

- Naciśnij na dowolne miejsce na ekranie a następnie wybierz opcję [MENU].
- Za pomocą strzałek kierunkowych [PRAWO] / [LEWO] / [GÓRA] / [DÓŁ] przejdź do zakładki „Preferences”, następnie podświetl opcję „Miscellaneous setting” i naciśnij przycisk [OK].
- Za pomocą przycisków [PRAWO] / [LEWO] / [GÓRA] / [DÓŁ] / [OK] zmień wartości wybranych ustawień.

12.5 Informacje systemowe

Umożliwia wyświetlenie informacji systemowych.

- Naciśnij na dowolne miejsce na ekranie a następnie wybierz opcję [MENU].
- Za pomocą strzałek kierunkowych [PRAWO] / [LEWO] / [GÓRA] / [DÓŁ] przejdź do zakładki „System”, następnie podświetl opcję „System status” i naciśnij przycisk [OK].
- Na ekranie wyświetlone zostaną informacje o zainstalowanej wersji systemu, wersji sprzętowej, ostatniej aktualizacji itp.



Rysunek 3.1



Rysunek 3.2



Rysunek 3.3

12.6 Lista kanałów

1. Edycja kanałów.

- Naciśnij na dowolne miejsce na ekranie a następnie wybierz opcję [MENU].
- Za pomocą strzałek kierunkowych [PRAWO] / [LEWO] / [GÓRA] / [DÓŁ] przejdź do zakładki „Channel list”, następnie podświetl opcję „Edit channels” i naciśnij przycisk [OK].
- Na ekranie wyświetlona zostanie lista kanałów oraz kolory przycisków i odpowiadające im funkcje.

2. Edycja listy ulubionych kanałów.

- Naciśnij na dowolne miejsce na ekranie a następnie wybierz opcję [MENU].
- Za pomocą strzałek kierunkowych [PRAWO] / [LEWO] / [GÓRA] / [DÓŁ] przejdź do zakładki „Channel list”, następnie podświetl opcję „Favorite channels” i naciśnij przycisk [OK].
- Na ekranie wyświetlona zostanie lista kanałów oraz lista ulubionych kanałów. Używając odpowiednich kolorowych przycisków (kolory przycisków i odpowiadające im funkcje wyświetlone są w dolnej części ekranu) utwórz listę ulubionych kanałów.

13. Pilot zdalnego sterowania

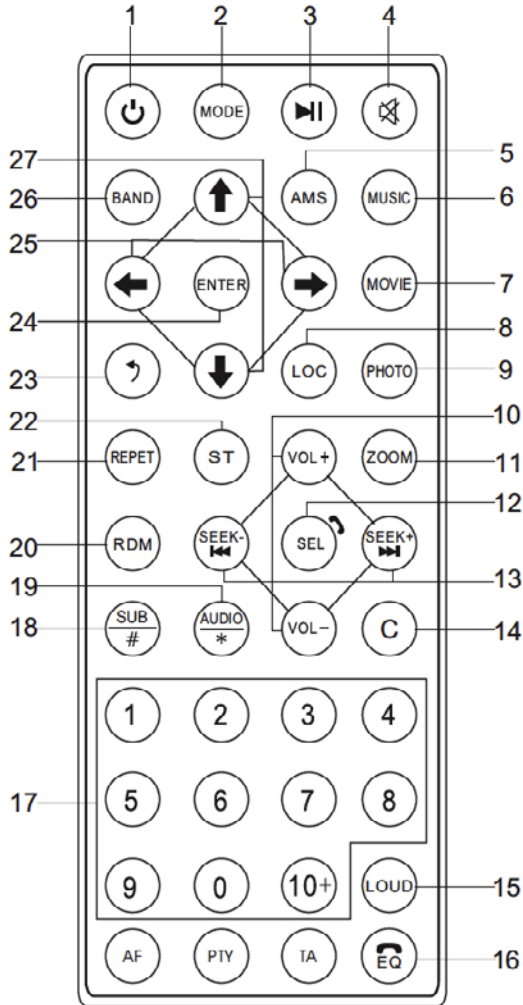

1. (Power): włączenie / wyłączenie radia.
2. (Tryb): zmiana trybu odtwarzania.
3. (Play/pauza): naciśnięcie przycisku podczas odtwarzania muzyki spowoduje zrobienie pauzy, ponowne naciśnięcie ponownie uruchomi odtwarzanie.
4. (Wyciszenie): wyciszenie odtwarzanego dźwięku.
5. (AMS): w trybie radia naciśnięcie i przytrzymanie przycisku spowoduje automatyczne wyszukanie i zapisanie stacji radiowej na danym kanale.
6. (MUSIC): menu mp3 w trybie USB/microSD.
7. (MOVIE): menu filmów w trybie USB/microSD.
8. (LOC): w trybie radia umożliwia wybranie stacji lokalnych/wszystkich.
9. (PHOTO): menu zdjęć w trybie USB/microSD.

10. (Regulacja głośności +/-): naciśnięcie przycisku VOL+ spowoduje zwiększenie poziomu dźwięku, VOL- zmniejszenie poziomu dźwięku.
11. (Zoom): powiększenie obrazu.
12. (Select): przycisk wielofunkcyjny pozwalający ustawić głośność, treble, bass, balans, fader.
13. (Seek up/down): w trybie radia naciśnięcie i przytrzymanie przycisku spowoduje uruchomienie automatycznego wyszukiwania kanałów, krótkie naciśnięcie przycisku umożliwia ręczną zmianę częstotliwości. W trybie odtwarzania naciśnięcie i przytrzymanie przycisku spowoduje przewinięcie odtwarzanego utworu/filmu, krótkie naciśnięcie przycisku spowoduje przejście do kolejnego/poprzedniego utworu.
14. (Backspace)
15. (Loudness)
16. (Equalizer): ustawienia equalizera.
17. (Przyciski numeryczne): umożliwiają wprowadzenie wartości numerycznej np. numeru kanału.
18. (SUB/#): subwoofer.
19. (Audio): umożliwia zmianę języka lektora podczas odtwarzania filmu DVD (jeżeli film umożliwia taką opcję).
20. (RDM): w trybie USB/microSD umożliwia włączenie losowego odtwarzania utworów.
21. (REPET): w trybie USB/microSD umożliwia włączenie odtwarzania utworów w pętli (powtarzanie).
22. (ST): w trybie radia umożliwia zmianę odtwarzania stereo/mono.
23. (RETURN): przycisk powrót.
24. (ENTER): przycisk potwierdzenia.
25. (Lewo/prawo): Nawigowanie po menu lewo/prawo.
26. (Band/system): w trybie radia umożliwia zmianę pasma, w trybie TV umożliwia zmianę standardu kodowania (PAL/NTSC)).
27. (Góra/dół): Nawigowanie po menu góra/dół.

Niniejszym firma Lechpol oświadcza, że urządzenie KM2003 jest zgodne z zasadniczymi wymaganiami oraz innymi stosownymi postanowieniami dyrektywy 1999/5/WE. Właściwa deklaracja do pobrania na stronie www.lechpol.eu

Poland



Prawidłowe usuwanie produktu (zużyty sprzęt elektryczny i elektroniczny)

Oznaczenie umieszczone na produkcie lub w odnoszących się do niego tekstach wskazuje, że po upływie okresu użytkowania, nie należy usuwać go z innymi odpadami pochodzącymi z gospodarstw domowych. Aby uniknąć szkodliwego wpływu na środowisko naturalne i zdrowie ludzi wskutek niekontrolowanego usuwania odpadów, prosimy o oddzielenie produktu od innego typu odpadów oraz odpowiedzialny recykling w celu promowania ponownego użycia zasobów materialnych jako stałej praktyki.

W celu uzyskania informacji na temat miejsca i sposobu bezpiecznego dla środowiska recyklingu tego produktu, użytkownicy w gospodarstwach domowych powinni skontaktować się z punktem sprzedaży detalicznej, w którym dokonali zakupu produktu, lub z organem władz lokalnych.

Użytkownicy w firmach powinni skontaktować się ze swoim dostawcą i sprawdzić warunki umowy zakupu. Produktu nie należy usuwać razem z innymi odpadami komercyjnymi.

Wyprodukowano w CHRL dla LECHPOL Zbigniew Leszek, Miętne ul. Garwolińska 1, 08-400 Garwolin.



14. Specyfikacja

Właściwości ogólne	
Zasilanie	12V (DC)
Pobór prądu	MAX 15A
Uziemienie	Na minusie
Wyświetlacz	6.95" TFT
Rozdzielczość wyświetlacza	800*480pix
Wymiary	178mm(D)*150mm(W)*100(H)mm
Waga	2Kg
Radio	
Radio reception frequency	FM:87.5-108MHz AM:522-1620KHz
Zapis stacji	AM12 / FM18
Tryb wyszukiwania	Automatyczny/Manualny
S/N	AM≥43dB FM≥53dB
Impedancja anteny	75Ω
Separacja stereo	≥25dB
Zniekształcenia	≤0.8%
Czułość	AM:30dBuV FM:12dBuV
Pasma przenoszenia	40Hz-12.5KHz
AUX	
Zniekształcenie	≤0.5%
Pasma przenoszenia	20Hz-20KHz
Poziom wejścia audio	500mv
Audio	
Impedancja wyjściowa audio	10KΩ
Poziom wyjściowy audio	1600mv-2400mv
Ustawienia dźwięku	Bass 100Hz +/-7dB Treble 10KHz +/-7dB
Wyjście audio	4-kanały
Wyjście na subwoofer	1-kanal
Video	
Poziom wejścia wideo	1.0±0.2V
Impedancja wejścia wideo	75Ω
Impedancja wyjścia wideo	75Ω
Poziom wyjścia wideo	1.0±0.2V
Standard video	AUTO/PAL/NTSC
Wejście wideo	1-kanal
Odtwarzane formaty	USB/microSD/MP3/MP4/AVI/DIVX/WMA/RMVB/MKV/ PMP/FLV/M2TS/MPG/BMP/JPEG/GIF/PNG/FLAC/ APE /AAC
Temperatura otoczenia i wilgotność	
Temperatura pracy	-20C - +60C
Temperatura przechowywania	-20C - +70C
Wilgotność pracy	45% - 80%RH

Specyfikacja urządzenia może ulec zmianie bez powiadomienia.

CUPRINS

<i>Funcții butoane</i>	70
<i>Diagrama de conexiuni</i>	71
<i>Meniu ecran tactil</i>	72
<i>Funcționare microSD/USB</i>	74
<i>Funcționarea pe modul AUX</i>	75
<i>Funcționare pe modul AV IN</i>	76
<i>Setări comenzi volan</i>	76
<i>Setare egalizator</i>	78
<i>Setări</i>	78
<i>Funcționare GPS</i>	82
<i>Funcționare Bluetooth</i>	84
<i>Funcționare DVB-T</i>	85
<i>Telecomanda</i>	88
<i>Specificatii produs</i>	90

1. Functii butoane

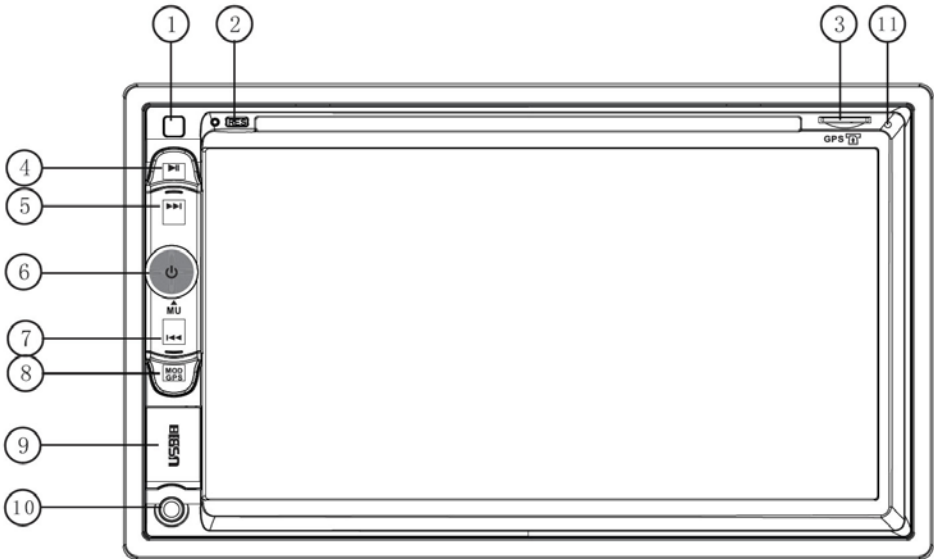

1. Senzor IR
2. Reset
3. Slot card pentru harta GPS
4. Play/Pause
5. Buton selectare urmator
6. Pornire (apasare scurta) / Opre (apasare lunga), Reglare volum (stanga/dreapta), Mute (apasare scurta), Raspuns la apel bluetooth (apasare scurta) / Terminare convorbire bluetooth (apasare lunga)
7. Buton selectare anterior
8. Buton Mod functionare
9. Slot USB
10. Intrare AUX
11. Microfon

2. Diagrama de conexiuni

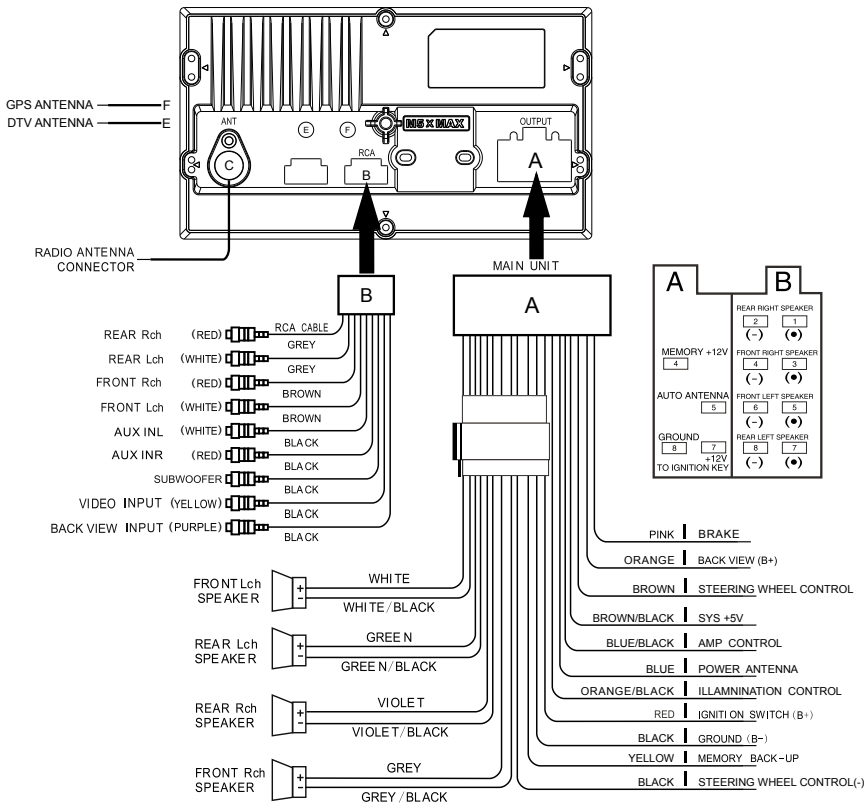

3. Meniu ecran tactil

1. Descrierea simbolurilor din meniul principal



Descrierea butoanelor functionale



Funcție RADIO



Funcție USB



Funcție card microSD



Setare egalizator



Funcție GPS



Intrare fata AUX



Intrare AV spate



Setari



Funcție IPOD



Funcție Bluetooth



Funcție TV



Setare RGB



Setari volan















Funcția Standby

2. Functionare radio

- 2.1 Apasati pictograma [Radio] in meniul principal si mergeti la meniul [Radio]. Frecventa curenta si banda vor fi afisate.
- 2.2 Apasati pictograma [BAND] pentru a alege intre lungimea de unda FM si AM.
FM: FM1, FM2, FM3
AM: AM1, AM2
- 2.3 Exista 6 canale de memorare (P1 ~ P6) pentru fiecare banda pentru memorarea frecventelor radio cel mai des folosite.
- 2.4 Accesati butonul corespunzator canalului dorit si veti asculta postul radio memorat la acest canal.
- 2.5 In cazul in care doriti sa schimbati sau sa setati un post radio pe orice pozitie de memorare presetata, va rugam sa urmati pasii de mai jos:
- 2.5.1 Cautati postul radio dorit.
- 2.5.2 Selectati una dintre pozitiile de memorare presetate ale acestei lungimi de unda. Apasati si tineti apasat timp de 2 secunde, postul radio dorit va fi memorat la numarul presetat. Frecventa radio va fi memorata aici si va fi afisata.
- 2.6 Metoda pentru cautarea de posturi radio dorite:
- 2.6.1 Cautare memorie presetata: apasati scurt frecventa afisata a unui buton prestabilit.
- 2.6.2 Cautare manuala: apasati scurt tasta "<" sau ">" a meniului radio pentru a cauta postul radio dorit.
- 2.6.3 Cautare automata: apasati si tineti apasata tasta "<" sau ">" a meniului radio pentru o cautare automata a postului radio dorit.
- 2.6.4 Memorare automata/Scanare presetata: Apasati si tineti apasata tasta [SCAN] timp de 2 secunde. Frecventele posturilor radio vor fi automat cautate. O data ce a gasit o frecventa o va memora la numerele presetate.



Descrierea tastelor functionale

	Mod silentios		Stocare automata/ Scanare presetata
	Setare egalizator		Intensitatea sunetului
	Apasati scurt pentru a merge inapoi. Apasati si tineti apasat butonul pentru cautarea frecventelor joase.		Seiten blättern
	Apasati scurt pentru a merge inainte. Apasati si tineti apasat butonul pentru cautarea frecventelor inalte.		Local / Distanta
	Comutarea frecventei AM / FM		Tipul programului
	Stereo		Informatii din trafic
			Frecvente alternative

3. Reglaje RGB

1 Apasati scurt pictograma [RGB] din meniul principal si mergeti la meniul setarii RGB. Veti putea apoi regla culoarea de fundal a butonului dupa cum doriti.

2 In setarea modului de utilizare [Custom], puteti regla manual cele trei culori primare, rosu, galben, albastru.

3 Atingeti scurt pictogramele meniului "<" sau ">" pentru a merge la stanga sau la dreapta si selectati modul dorit.

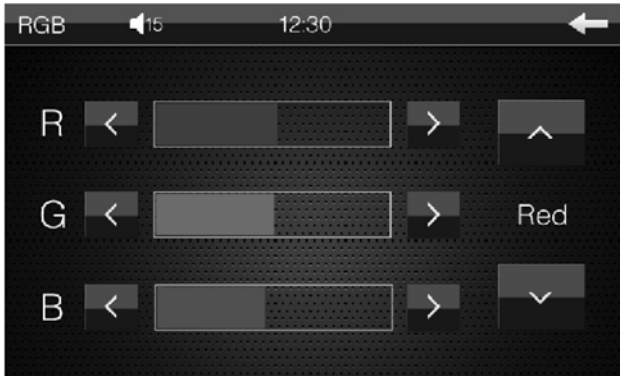

4. FUNCTIONARE microSD/USB

4.1 Meniu microSD/USB

Functionarea cardului microSD este aceeași cu cea a dispozitivului USB. Asigurați-vă că dispozitivele microSD/USB sunt introduse corect în aparat. Sistemul va afișa conținutul cardului microSD/ dispozitivului USB și va accesa funcția corespunzătoare din meniu ([SD] sau [USB]). Toate fișierele conținute pe dispozitivul microSD/USB vor fi afișate. Selectați și redați fișierul dorit.

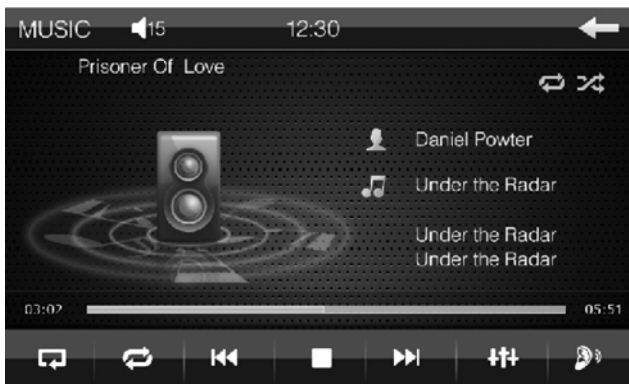

Redare la intamplare



Repetare



Piesa anterioara



Redare/Pauza



Piesa urmatoare







Egalizator



Intensitatea sunetului

4.2 Meniul directorului microSD/USB

- 4.2.1 Apasati pictograma  din meniul redarii multimedia, pentru a reveni la meniul directorului multimedia.
- 4.2.2 Apasati pictograma  din meniul directorului multimedia pentru a accesa meniul listei MP3.
- 4.2.3 Apasati pictograma  din meniul directorului multimedia pentru a accesa meniul listei MP4.
- 4.2.4 Apasati pictograma  din directorul multimedia pentru a accesa meniul listei cu imagini.

5. Functionarea pe modul AUX

- 5.1 Apasati pictograma [AUX] din meniul principal pentru accesa modul Front AUX In. Va reda semnalul audio de la intrarea AUX frontala.
- 5.2 Apasati pictograma [LOUD] din meniu, veti putea porni sau opri intensitatea sunetului.
- 5.3 Apasati pictograma [MUTE] din meniu, veti putea porni sau opri sunetul.



6. Functionare pe modul AV IN

6.1 Atingeti pictograma [AV IN] din meniul principal pentru a accesa modul AV din spate. Semnalul audio si video vor fi redade de la intrarea AV din spate.

6.2 Atingeti pictograma [LOUD]din meniu, veti putea porni sau opri intensitatea sunetului.

6.3 Apasati pictograma [MUTE] din meniu, veti putea porni sau opri sunetul.



7. Setari comenzi volan

7.1 Meniul setarii comenzilor pentru volan

7.1.1 Atingeti pictograma [steering wheel] (volan) din meniul principal si accesati meniul setarii volanului.

7.1.2 Urmatoarele functii poate fi setate: Volum +/-, Piesa anterioara, Piesa urmatoare, Mod, Pornire, Silentios, Canal+/-, Raspuns, Incheiere conversatie, Resetare, Confirmare.

7.1.3 Selectati si apasati butonul pe care doriti sa-l setati de la telecomanda volanului, setarea butonului va fi afisata pe interfata setarii volanului. Setati apoi butonul corespunzator conform meniului setarii volanului, apoi setati celelalte taste functionale conform instructiunilor descrise mai sus. Dupa ce terminati setarea, apasati tasta [confirmare] pentru a finaliza setarea.

7.1.4 Daca doriti sa anulati setarile functiei butonului de pe volan, apasati pictograma [Resetare] pentru a sterge valoarea tuturor butoanelor.

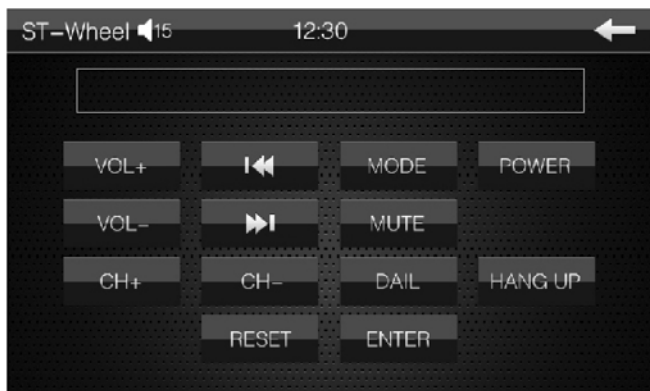

7.2 Conexiune volan

În primul rând, trebuie să stabiliți dacă impedanța interfeței volanului este joasă sau ridicată: Folosiți un multimetru pentru a măsura rezistența, conectați testerul roșu la linia de control a volanului, testerul negru la cablul de comandă de la volan. Apoi, apăsați fiecare tastă de pe interfața volan: atunci când rezistența este sub 12 k, atunci impedanța este redusă, atunci când rezistența este mai mare de 12k, atunci impedanța este mare.

7.2.1 Conexiune de impedanță mică

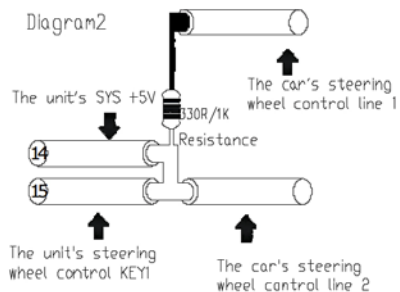
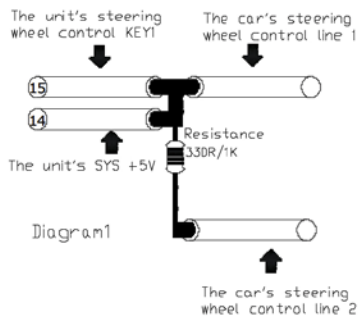

The unit's steering wheel control KEY – TASTA control volan

The car's steering wheel control line 1 – linia de control 1 a interfeței volanului

The unit's SYS +5V – sistemul aparatului +5V

Resistance 33DR/1K – Rezistență 33DR/1K

The car's steering wheel control line 2 – linia de control 2 a interfeței volanului

7.2.2 Conexiune de impedanță mare

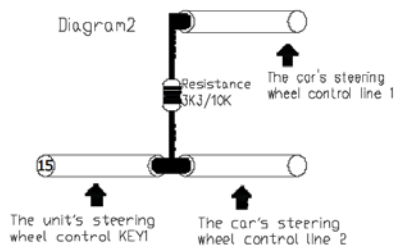
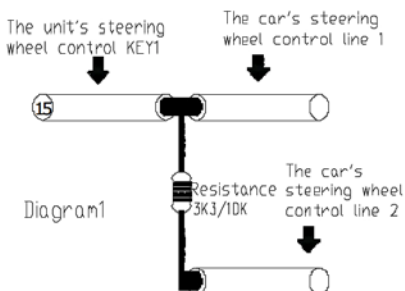

The unit's steering wheel control KEY – TASTA control volan

The car's steering wheel control line 1 – linia de control 1 a interfeței volanului

The car's steering wheel control line 2 – linia de control 2 a interfeței volanului

8. Setare egalizator

- 8.1 Apasati pictograma [EQ] a meniului principal pentru a accesa meniul Setarii EQ.
 8.2 Apasati pictograma [LOUD] din meniu, pentru a opri sau porni sonorul.
 8.3 Apasati pictograma [SUB] din meniu, pentru a porni sau opri subwoofer-ul.
 8.4 Apasati bara corespunzatoare pentru reglarea volumului, inaltelor, bass-ului.
 8.5 Apasati pictogramele [left, right, up, down] pentru a controla balansul fata si spate.

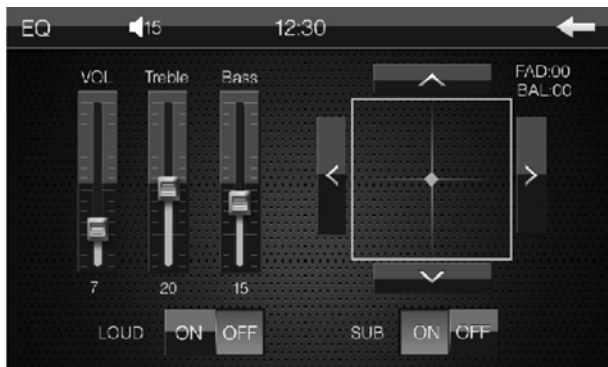

9. Setari

Apasati pictograma [SETTING] din meniul principal pentru a accesa meniul [Setting] si veti putea gasi urmatoarele optiuni:

AUDIO	Setare audio	DATE	Setare ora	DEFAULT	Setare prestabilita
GENERAL	Setari generale	SYSTEM	Setare sistem		

9.1 Setare audio

Apasati pictograma [AUDIO] din meniul Setari pentru a accesa meniul [Setari Audio] si veti putea gasi urmatoarele setari:

[SUB] Setare iesire Subwoofer

Apasati pictograma [SUB] pentru a selecta optiunile [Dezactivare/Activare] ale iesirii Subwoofer-ului.

[MBP] Setare pozitie Mid Balance

Apasati optiunea [MBP] pentru a selecta [MBP_L/MBP_R/Dezactivare] pentru MBP.

[Loud] Tasta Loudness

Apasati optiunea [Loud] pentru a selecta [Dezactivare/Activare].

[EQ] Setare pentru EQ

Apasati optiunea [EQ] pentru a activa modul Pop→Rock→Clasic→Jazz→Oprit.

Setare [CAMERA VOL] pentru volumul camerei CCD din spate

Apasati optiunea [CAMERA VOL] pentru a selecta [Dezactivare/Activare] volum pentru camera CCD din spate.

[DUAL ZONE] Comutare Dual Zone

La caracteristica de navigare selectati optiunea [Dezactivare/Activare].



9.2 Setare ora

Apasati pictograma [DATE] meniului Setari pentru a accesa meniul [Setarii orei] si veti gasi urmatoarele setari:

Setare Formatul orei [Time mode]

Apasati optiunea [Time Mode] pentru a selecta modul [12 ore] sau [24 ore].

[Set Time] Setare ora

Apasati optiunea [Set Time], mergeti apoi la submeniul [Time Setting]. Apasati pictograma [Sus/Jos] pentru a selecta ora si minutele, apasati apoi butonul [Return] pentru a confirma si a parasii optiunea [Set Time].

[Set Date] Setare data

Apasati optiunea [Set Date]. Accesati apoi submeniul optiunii [Set Date]. Apasati pictograma [Sus/Jos] pentru a alege anul, luna si data care trebuie setate, dupa finalizarea setarii, apasati tasta [return] pentru a confirma si parasii setarile.



9.3 Setari prestabilite

Atingeti pictograma [DEFAULT] din meniul Setarii, meniul parolei va aparea si parola este: 888 888. Mergeti apoi la meniul [Setare prestabilita] si veti gasi urmatoarele setari:

[RADIO AREA] Setare zona radio

Apasati optiunea [RADIO AREA], accesati apoi submeniul optiunii. Vetii putea apasa pictograma [Sus/Jos] pentru a selecta optiunile: Europa → USA 1 (America de Nord) → USA 2 (America de Sud) → Japonia → Rusia.

[DEFAULT SET] Setare prestabilita

Apasati optiunea [DEFAULT SET], casuta de dialog (ce va reaminteste daca meniul Setarilor este prestabilit sau nu) va aparea, daca trebuie sa reveniti la setarile din fabrica, alegeti optiunea [Da], in caz contrar alegeti [Nu].

[Touch Calibrate] Calibrare ecran tactil

Apasati pictograma [Touch Calibrate], casuta de dialog (ce va reaminteste daca sa accesati procedura de calibrare a ecranului tactil sau nu) va aparea, daca trebuie sa calibrati ecranul, alegeti optiunea [Da], in caz contrar alegeti [Nu].

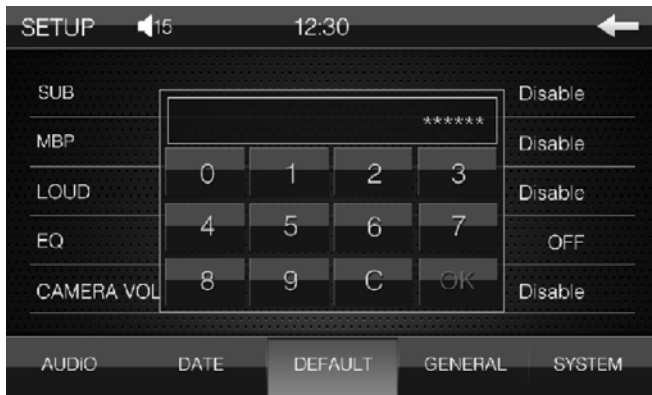

9.4 Setari generale

Apasati pictograma [GENERAL] din meniul Setarii pentru a merge la meniul [Setari generale] unde veti gasi urmatoarele setari:

[BEEP] Tonuri de apel

Apasati optiunea [BEEP] pentru a selecta statusul [Dezactivare/Activare].

[DISABLE_VIDEO] Dezactivare video

Apasati optiunea [DISABLE_VIDEO] pentru a selecta statusul [Dezactivare/Activare] pentru optiunea Dezactivare Video.

[CAMERA] Setari pentru Camera CCD din spate

Apasati optiunea [CAMERA] selectati apoi optiunea [Normal / Oglinda] a imaginii camerei.

[PIC_SET] Reglare afisaj

Apasati optiunea [PIC_SET] din meniul de reglare al afisajului, apasati pictograma [sus/jos] pentru a alege luminozitatea, contrastul si nuanta ce trebuie setate, dupa finalizarea setarii, apasati optiunea [RETURN] pentru a confirma si parasiti setarile.



9.5 Setare Sistem

Atingeti pictograma [SYSTEM] din meniul Setari pentru a merge la meniul [Setari Sistem] si veti putea gasi urmatoarele setari:

[Language] Selectare limba

Atingeti optiunea [Language] pentru a selecta diferite limbi.

[MCU Update] Actualizare MCU

Atingeti pictograma [MCU Update], casuta de dialog (ce va reaminteste daca sa accesati sau nu metoda de actualizare a MCU) va aparea, daca trebuie sa actualizati MCU, alegeti optiunea [Da], in caz contrar alegeti [Nu]. (Nota: Se poate actualiza prin introducerea unui card USB/microSD cu MCU actualizat)

[MP5 Update] Actualizare MP5

Atingeti pictograma [MP5 Update],], casuta de dialog (ce va reaminteste daca sa accesati sau nu metoda de actualizare a MP5) va aparea, daca trebuie sa actualizati MP5, alegeti optiunea [Da], in caz contrar alegeti [Nu]. (Nota: Se poate actualiza prin introducerea unui card USB/microSD cu MP5 actualizat)

[TFT Update] Actualizare TFT

Atingeti pictograma [TFT Update] casuta de dialog (ce va reaminteste daca sa accesati sau nu metoda de actualizare a TFT) va aparea, daca trebuie sa actualizati TFT, alegeti optiunea [Da], in caz contrar alegeti [Nu]. (Nota: Se poate actualiza prin introducerea unui card USB/microSD cu TFT actualizat).



10. Functionare GPS

10.1 Atingeti pictograma [GPS] de pe aparat pentru a accesa meniul principal al navigarii.

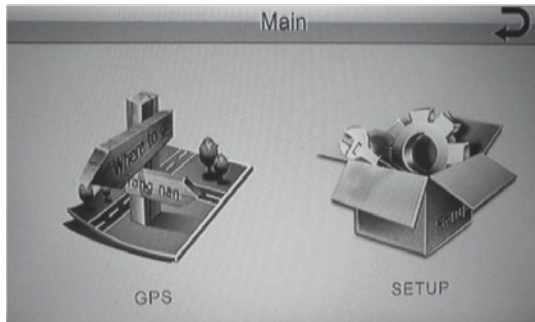

10.2 Atingeti pictograma [SETUP] pentru a accesa meniul setarii navigarii.

10.2.1 Atingeti pictograma [GPS SETUP] pentru a accesa calea de navigare.

Atingeti pictograma "Storage card" (card de memorie) pentru a accesa submeniul hartii de navigatie, si pentru a cauta fisierul de activare (exe. Format);

Atingeti pictograma [AUTO RUN GPS], programul de navigare va functiona automat.

Dupa selectarea fisierului de activare, atineti tasta [OK] pentru a confirma calea de navigare.

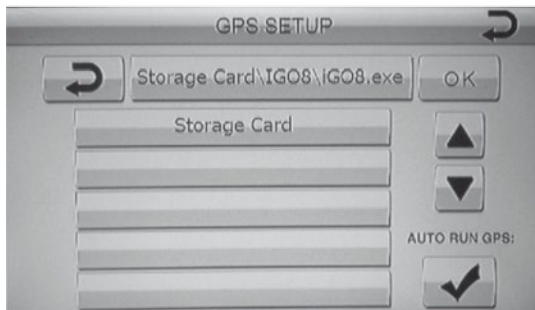

10.2.2 Atingeti simbolul [LANGUAGE] pentru a selecta limba din meniul de navigare.

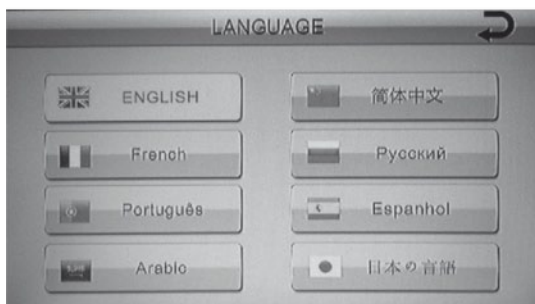

10.2.3 Atingeti pictograma [CALIBRATION] pentru a accesa meniul calibrarii ecranului tactil. Resetati calibrarea in caz de nevoie.

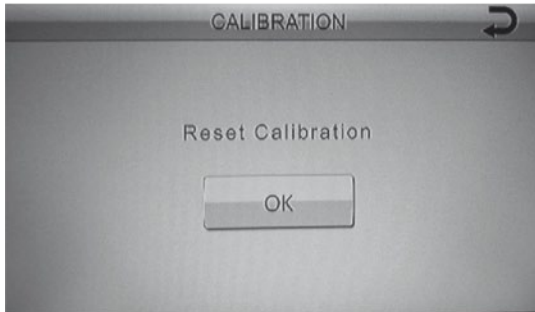

10.2.4 Atingeti simbolul [GPS MONITOR] pentru a accesa monitorizarea sistemului de navigare: afisarea pozitiei, numarul satelitilor, numarul satelitilor vizibili, longitudine si latitudine , altitudine, date UTC, ora UTC, etc.

Atingeti simbolul [EXPORT DATA] pentru a exporta informatiile curente pe cardul microSD.

10.2.5 Atingeti simbolul [VERSION] pentru a vedea informatii legate de versiunea sistemului de navigare.

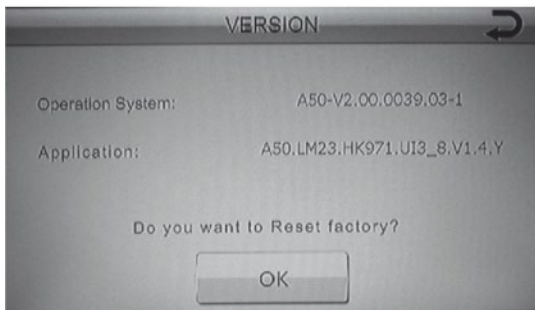

11. Functionare Bluetooth

11.1 Atingeti pictograma [BT] din meniul principal si mergeti la meniul [BT].

11.2 Accesati meniul Bluetooth si cautati printre dispozitivele Bluetooth telefonul mobil si apoi imperecheati-le, parola este: 0000.

11.3 Dupa o asociere reusita, puteti efectua/raspundea telefon direct::

11.4 Atingeti scurt simbolul [] pentru a reda muzica direct de pe telefon.

11.5 Atingeti scurt simbolul [] pentru a afisa lista apelurilor.



Buton reception-are/efectuare apel



Stergere



Tastatura Bluetooth



Lista apeluri Bluetooth



Muzica bluetooth

12. Functionare DVB-T

12.1 Cautare canale

12.1.1 Setare tara

Puteti seta tara din meniu. Setarea implicita este Anglia.

- Accesati meniul instalarii.
- Apasati tasta [OK] / [RIGHT] pentru afisarea listei cu tarile disponibile.
- Selectati tara dorita cu ajutorul tastei [UP] / [DOWN] si apasati tasta [OK] pentru confirmare. (Figura 1. 2)

12.1.2 Cautare automata

- Folositi tasta [UP] / [DOWN], pentru a selecta cautarea automata si apasati tasta [OK], la interfaa cautarii automate, asteptati pana cand receptorul cauta canalele, s-ar putea sa dureze cateva minute.
- in timpul cautarii automate, pe bara de progres va apare o dunga ce va indica avansarea cautarii, in cazul in care apasati tasta [OK] operatia se va intrerupe, apasati tasta [UP] / [DOWN] pentru a selecta butonul de Salvare si parasiti optiunea.
- In cazul in care cautarea are succes, si canalul nu este gasit, apasati tasta [EXIT] pentru a iesi din optiune si reporniti, daca este necesar, o noua cautare cu parametri diferiti.
- Cand cautarea automata se va incheia, va rugam sa selectati optiunile salvare si parasire meniu.

12.1.3 Cautare manuala

- Apasati tasta [OK] si folositi butoanele [SUS]/[JOS] pentru a selecta Cautarea manuala, accesati interfaa cautarii manuale.
- Puteti folosi butoanele [SUS]/[JOS] pentru a selecta canalul si frecventa, apasati tasta [OK] pentru accesare, puteti cu ajutorul tastelor [SUS]/[JOS] schimba canalul si frecventa. (Figura 1.3)
- Folositi tastele [SUS]/[JOS], pentru a selecta butonul de cautare, apasati tasta [OK] pentru cautare.
- La finalizarea Cautarii Canalului, apasati tasta [OK] pentru a salva automat modificarile si pentru a afisa programul.

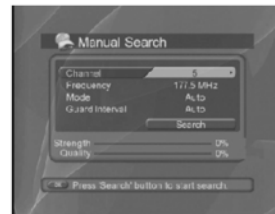
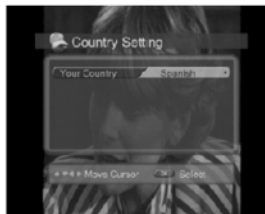

12.2 Operatii de baza

Acest capitol descrie functiile, cum ar fi schimbarea canalelor, controlul volumului si caracteristicile de baza pentru vizualizarea programelor.

12.2.1 Schimbarea canalelor

Apasati butonul [UP] / [DOWN] pentru programul urmator.

Utilizati tastatura numerica pentru a merge direct la programul dorit.

Puteti comuta intre canale utilizand lista de canale sau Ghidul programului.

12.2. 2 Controlul volumului

Apasati butonul [RIGHT] pentru a mari volumul, apasati butonul [LEFT] pentru a reduce volumul.

12.2.3 Informatii legate de program

Puteti vedea informatiile despre program prin apasarea butonului [INFO] in timp ce urmariti un program. Apasati tasta [EXIT] pentru a ascunde placa-l. Informatiile legate de meniu arata numarul canalului curent si numele, ora curenta, puterea semnalului si calitatea semnalului si frecventa curenta. (Figura 2.1)

12.2.4 Subtitrari

Puteți selecta limba de subtitrare in cazul in care programul ofera informatii pentru subtitrare.

- Apasati tasta [SUB].
- Selectati limba de subtitrare dorita folosind butoanele [UP] / [JOS] si apasati tasta [OK]. (Figura 2.2).
- Subtitrarile vor fi afisate in limba selectata.
- Daca selectati din meniu optiunea subtitrari OFF, subtitrarile nu vor fi afisate.
- Apasati butonul din nou [SUB] / [EXIT] pentru a ascunde subtitrarile.

12.3 EPG (Ghid electronic de programe)

Ghidul programului afiseaza informatii despre fiecare canal, in functie de data si ora. (Figura 3.1)

12.3.1 Informatii privind Ghidul de programe

- Apasati tasta [EPG] pentru a afisa paginile programului de informare. Apasati butonul rosu pentru a schimba ferestrele canalelor, de date si coloana programelor.
- Deplasati-va la programul anterior sau urmator in cadrul aceleasi coloane cu ajutorul butoanelor [UP] / [DOWN].
- Treceti la un alt canal dorit folosind butoanele [UP] / [DOWN], in coloana canalelor.
- Apasati [DREAPTA] sau [STANGA] pentru a seta datele programelor dorite in coloana datelor.
- Selectati programul dorit si apasati tasta [OK]. Apoi, puteti viziona programul atunci cand este transmis, sau il puteti inregistra.

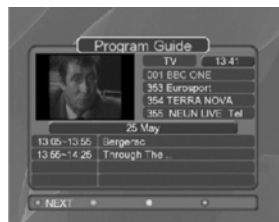
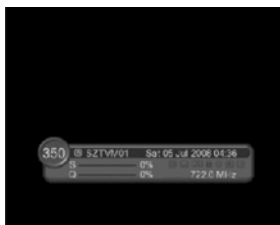

12.4 Setari utilizator

12.4.1 Setarea limbii

- Apasati butoanele [[UP] / [DOWN] pentru a selecta setarea limbii. (Figura 4.1)
- Apasati tasta [OK] / [RIGHT] pentru a afisa lista de limbi disponibile.
- Apasati tasta [DOWN] pentru a selecta limba dorita, apoi apasati tasta [OK] pentru a confirma si a parasi setarea.

12.4.2 Control A / V

- Apasati butonul Meniu pentru a selecta setarile utilizatorului.
- Utilizati butoanele [UP] / [DOWN], pentru a selecta controlul A / V, apasati tasta [OK] pentru a afisa optiunile.
- Folositi tastele [UP] / [DOWN] pentru a selecta optiunea, iar apoi puteti schimba lesirea audio / dimensiunile ecranului / format de afisare, apasati tasta [OK] pentru a confirma, apasati tasta [EXIT] pentru a iesi din meniu.

12.4.3 Stil personal

- Apasati butonul Meniu pentru a selecta setarile de utilizare;
- Folositi butoanele [UP] / [DOWN] pentru a selecta alte setari, apasati tasta [OK] pentru a afisa optiunile.

c) Folositi butoanele [UP] / [DOWN] - pentru a seta timpul de afisare OSD, claritatea meniului si culoarea, apasati tasta [OK] pentru a confirma setarea, apasati tasta [EXIT] pentru a parasii meniul .

12.5 Setare sistem

a) Vetii putea vedea situatia si starea semnalului.

b) Apasati butonul [MENU] pentru a accesa meniul principal.

c) Apasati butonul [DOWN] pentru a selecta meniul sistemului, apasati tasta [OK] pentru a intra in meniul .

12.5.1 Situatiia afisarii sistemului

a) In meniul de parametri ai sistemului, apasati butoanele [LEFT] / [RIGHT] pentru a selecta meniul sistemului, apasati tasta [OK] pentru a intra in meniul sistemului.

b) Apasati butoanele [UP] / [DOWN] pentru a selecta situatia sistemului.

c) Apasati tasta [OK] pentru a confirma, ecranul afiseaza starea actuala a sistemului (Figura 5.1)

12.5.2 Afisarea starii semnalului

a) In meniul sistemului, selectati cu ajutorul butoanelor [UP] / [DOWN] starea semnalului.

b) Apasati tasta [OK] pentru a intra in meniul de afisare a starii semnalului.

c) Prima linie indica intensitatea semnalului, iar a doua linie arata calitatea semnalului. (Figura 5.2)

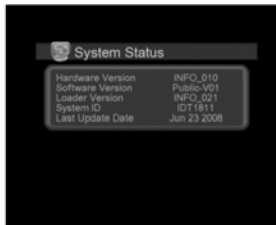

12.6 Lista canale

12.6.1 Editare canale

a) In meniul canalelor.

b) Apasati butoanele [UP] / [DOWN] pentru a selecta meniul canalelor, apasati tasta [OK] pentru a accesa editarea interfeței canalului.

c) Tasta galbena este indepartata, butonul albastru editeaza, butonul panoului va bloca culorile corespondente/Stergere/editare.

12.6.2 Editare lista canale favorite

a) Accesati meniul listei canalelor favorite.

b) Apasati butoanele [UP] / [DOWN] pentru a selecta meniul canalelor preferate, folositi tasta [OK] pentru a adauga canalul in lista de favorite.

c) Vetii putea edita lista de canale favorite, selectati cu ajutorul butoanelor [UP] / [DOWN] canalele, apasati butonul rosu pentru a adauga postul pe lista de favorite. Aveti posibilitatea sa sortati cu ajutorul butonului verde canalele, utilizati butoanele [UP] / [DOWN] pentru a selecta canalele si apasati butonul albastru pentru a sterge canale.

d) Utilizati butoanele [LEFT] / [RIGHT] pentru a selecta TV sau lista de favorite, apasati tasta [EXIT] pentru a iesi din meniul .

13. Telecomanda

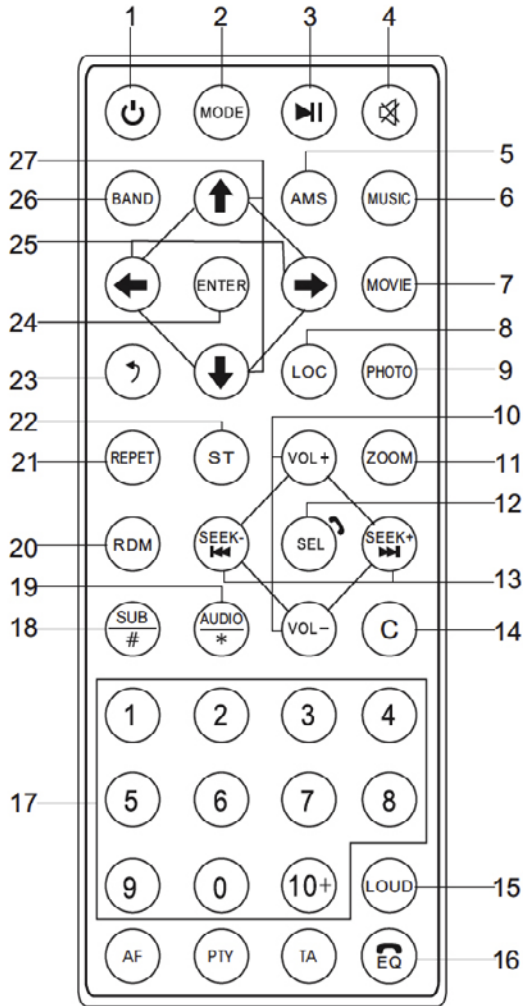

1. Tasta pornire
2. Tasta Mod
3. Tasta Redare/ Pauza
4. Tasta Silentios
5. Tasta AMS (Pe modul radio, apasati scurt pentru efectuarea scanarii presetate. Apasati si tineti apasat butonul pentru cautarea posturilor radio si memorarea automata la numerele presetate).
6. Tasta MUZICA (pe modul USB/microSD, apasati scurt pentru a accesa meniul directorului MP3.)
7. Tasta FILM (pe modul USB/microSD, apasati scurt pentru a accesa meniul directorului cu filme).
8. Tasta Local (pe modul Radio, apasati scurt pentru a comuta intre posturile radio locale si cele distante)
9. Tasta FOTO (pe modul USB/microSD, apasati scurt pentru a accesa meniul directorului cu imagini)
10. Tastele VOL sus/jos (pentru reglarea volumului sus/jos).

11. Tasta Zoom (Pentru a mari imaginea, nivelul de marire este de 2 → 4 → 1/2 → 1/3 → 1/4 → OFF)
12. Tasta selectare (un buton multifunctional pentru setarea Volumului/Inalte/ Bass/ Balans / Fader)
13. Butonul de cautare Up/Down (pe modul radio, tineti apasat [Seek up] sau [Seek down] pentru a cauta automat posturile radio in sus si in jos. Apasati scurt pentru cautarea manuala a postului radio. Pe modul redarii audio si video, apasati si mentineti [Seek up] sau [Seek down] pentru a derula rapid inainte sau inapoi. Apasati scurt aceste butoane pentru a schimba piesa urmatoare / anterioara.)
14. Tasta Backspace
15. Taste Loudness
16. Tasta EQ (pentru a schimba efectul EQ)
17. Butoane tastatura numerica
18. Tasta SUB/# (Subwoofer)
19. Tasta Audio (Pe modul video selectati diferite limbi ale redarii video)
20. Tasta RDM (ordinea redarii pieselor video este aleatorie pe modul USB/microSD)
21. Tasta REPET(pe modul USB/microSD, repetarea redarii piesei video)
22. Tasta Stereo (pe modul radio, se poate schimba intre modul audio stereo si mono)
23. Tasta Revenire
24. Tasta Enter (pentru a confirma selectarea optiunilor de meniu)
25. Tasta Left/Right (pentru a rasfoi meniul in stanga si stanga)
26. Tasta Frecventa (pe modul radio, schimbati intre gama AM si FM, pe modul TV standardul video poate fi schimbat)
27. Tasta Up / Down (pentru rasfoirea meniului in sus si in jos).

Compania Lechpol declară că produsul KM2003 este în conformitate cu cerințele esențiale și ale prevederi relevante ale Directivei 1999/5/CE. Declarația pentru descărcare este postată pe site-ul www.lechpol.eu

Romania



Reciclarea corecta a acestui produs (reziduuri provenind din aparatura electrica si electronica)

Marcajale de pe acest produs sau mentionate in instructiunile sale de folosire indica faptul ca produsul nu trebuie aruncat impreuna cu alte reziduuri din gospodarie atunci cand nu mai este in stare de functionare. Pentru a preveni posibile efecte daunatoare asupra mediului inconjurator sau a sanatatii oamenilor datorate evacuării necontrolate a reziduurilor, va rugam să separati acest produs de alte tipuri de reziduuri și să-l reciclați în mod responsabil pentru a promova re folosirea resurselor materiale. Utilizatorii casnici sunt rugati să ia legatura fie cu distribuitorul de la care au achizitionat acest produs, fie cu autoritățile locale, pentru a primi informații cu privire la locul și modul în care pot depozita acest produs în vederea reciclării sale ecologice. Utilizatorii instituționali sunt rugati să ia legatura cu furnizorul și să verifice condițiile stipulate în contractul de vânzare. Acest produs nu trebuie amestecat cu alte reziduuri de natura comercială.

Produs în RPC pentru Lechpol Electronic SRL, Republicii nr. 5, Resita, CS, ROMANIA.



14. Specificatii produs

Dimensiuni instalare	
Tensiune functionare	12V (DC)
Interval tensiune de functionare	10,8-16V (DC)
Pamantare	Negativa
Dimensiuni ecran	Ecran 6.95" TFT
Rezolutie afisaj	800*480 Pixeli
Dimensiuni de instalare	178mm(T)*150mm(W)*100(H)mm
Greutate	2KG
Radio	
Frecventa radio	FM:87.5-108MHZ AM:522-1620KHZ
Memorare posturi radio	AM12 / FM18
Cautare	Automata/Manuala
SNR (Raport Semnal/Zgomot)	AM≥43dB FM≥53dB
Impedanta antena	75Ω
Separare stereo	≥25dB
Distorsiune	≤0.8%
Sensibilitate	AM:30dBuV FM:12dBuV
Raspuns in frecventa	40Hz-12.5KHz
Intrare AUX	
Distorsiune	≤0.5%
Raspuns in frecventa	20Hz-20KHz
Nivel intrare audio	500mv
Audio	
Impedanta iesire audio	10KΩ
Nivel iesire audio	1600mv-2400mv
Setari audio	Bass100Hz +/-7dB Inalte 10KHz +/-7dB
Iesire audio	4-canale
Iesire extra bass	1-canal
Video	
Nivel intrare video	1.0±0.2V
Impedanta intrare video	75Ω
Impedanta iesire video	75Ω
Nivel iesire video	1.0±0.2V
Standard video	AUTO/PAL/NTSC
Intrare video	1-canal
Formate multimedia	USB/microSD/MP3/MP4/AVI/DIVX/WMA/RMVB/MKV/ PMP/FLV/M2TS/MPG/BMP/JPEG/GIF/PNG/FLAC/ APE /AAC
Temperatura ambienta si umiditate	
Temperatura de functionare	-20C - +60C
Temperatura de depozitare	-20C - +70C
Umiditate operare	45% - 80%RH

Specificatiile sunt supuse schimbarilor fara notificare prealabila.

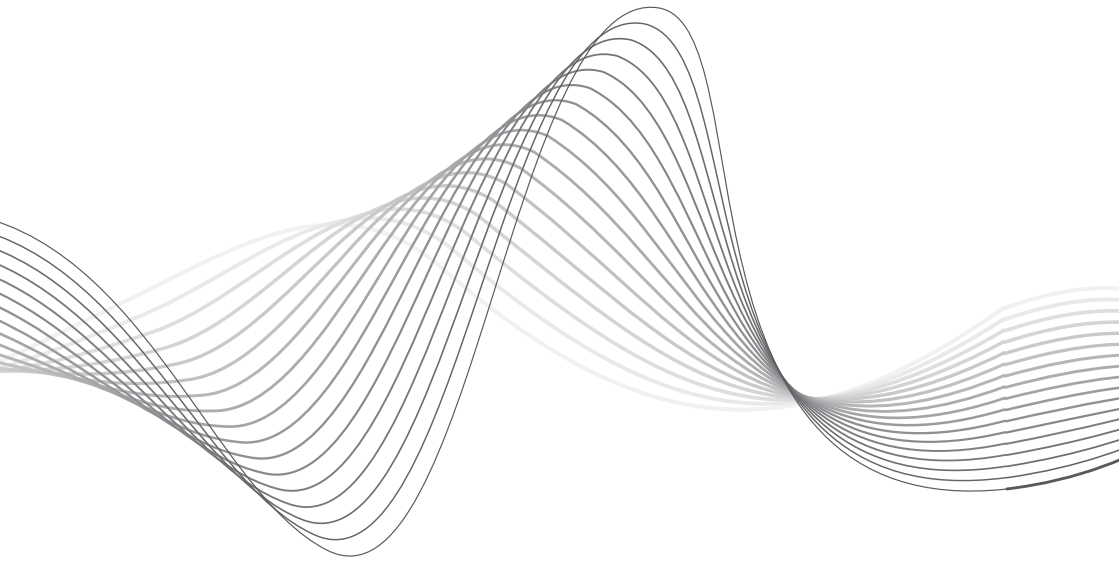

For more products visit:
www.krugermatz.com

Krüger&Matz is a registered trademark