

**LED TV 42" - KM0242**

**LED TV 50" - KM0250**

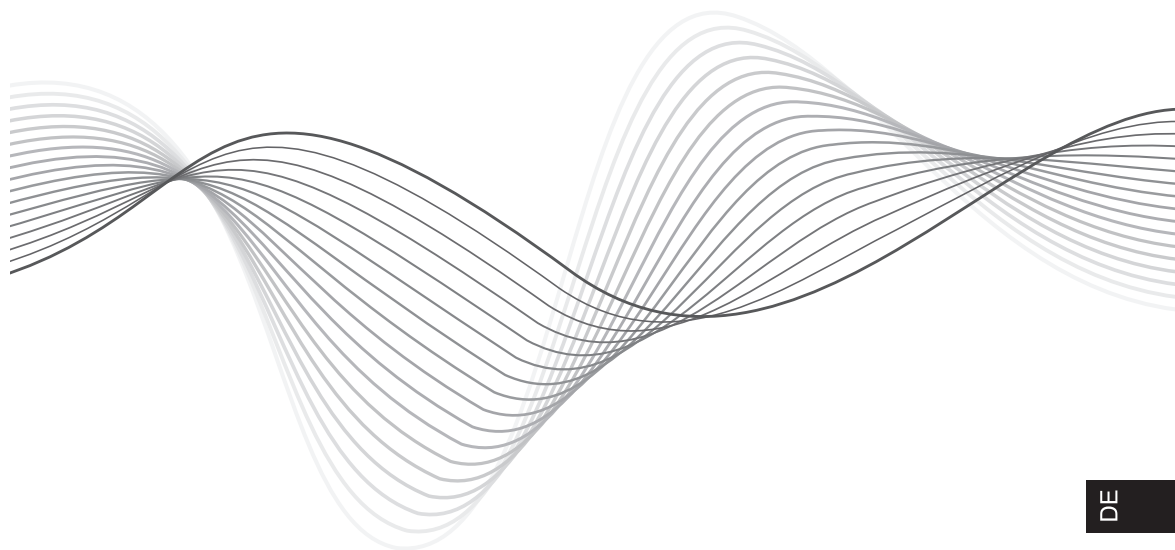

DE

EN

ES

FR

NL

PL

RO

## Quick Installation Guide





**ACHTUNG: UM DAS RISIKO VON BRANDVERLETZUNGEN UND STROMSCHLÄGEN ZU VERRINGERN ENTFERNEN SIE NICHT DIE ABDECKUNG (ODER RÜCKSEITE) DES GERÄTS. ÜBERLASSEN SIE ALLE WARTUNGSARBEITEN QUALIFIZIERTEM SERVICEPERSONAL.**



Das dreieckige Blitzsymbol mit Pfeilkopf weist den Benutzer auf das Vorhandensein von nicht isolierter „gefährlicher Spannung“ im Inneren des Gerätes hin, die ausreichen kann, um die Gefahr eines elektrischen Schlags darzustellen.



Das dreieckige Symbol mit dem Ausrufezeichen weist den Benutzer auf wichtige Bedienungs- und Wartungs- (Reparatur-) hinweise hin, die in dieser Bedienungsanleitung enthalten sind.

## WICHTIGE SICHERHEITSAUWEISUNGEN

- 1) Lesen Sie diese Bedienungsanleitung.
- 2) Bewahren Sie die Bedienungsanleitung auf für späteres nachschlagen.
- 3) Beachten Sie alle Warnungen.
- 4) Befolgen Sie alle Anweisungen.
- 5) Verwenden Sie das Gerät nicht in der Nähe von Wasser.
- 6) Nur mit einem trockenem Tuch reinigen.
- 7) Lüftungsöffnungen dürfen nicht blockiert werden, installieren Sie in Übereinstimmung mit den Anweisungen.
- 8) Nicht in der Nähe von Wärmequellen, wie Heizkörper, Wärmespeicher, Öfen oder anderen Geräten (einschließlich Verstärkern), die Wärme erzeugen, installieren.
- 9) Umgehen Sie nicht die Sicherheitsfunktion des polarisierten Steckers. Wenn der Stecker nicht in Ihre Steckdose passt, beauftragen Sie einen Elektriker um die Steckdose auszutauschen.
- 10) Schützen Sie das Netzkabel, damit niemand darauf tritt, einklemmt, insbesondere an Steckern, Steckdosen, und dem Punkt, wo es aus dem Gerät heraustritt.
- 11) Verwenden Sie nur vom Hersteller empfohlene Zusatzgeräte / Zubehör.
- 12) Trennen Sie das Gerät vom Stromnetz bei Gewitter oder wenn es für einen längeren Zeitraum nicht benutzt wird.
- 13) Lassen Sie alle Wartungsarbeiten qualifiziertem Servicepersonal. Eine Wartung ist erforderlich, wenn das Gerät in irgendeiner Weise beschädigt wurde, beispielsweise Netzkabel oder Stecker beschädigt wurde, Flüssigkeiten oder Gegenstände in das Gerät gefallen sind, das Gerät Regen oder Feuchtigkeit ausgesetzt war, nicht normal funktioniert, oder fallen gelassen wurde.
- 14) Da der Netzstecker als Trennvorrichtung verwendet wird, muss die Trennvorrichtung frei zugänglich bleiben.
- 15) Die Belüftung darf nicht behindert werden, indem die Lüftungsöffnungen mit Gegenständen wie Zeitungen, Tischdecken, Vorhängen usw. bedeckt werden.
- 16) Keine offenen Flammen, wie brennende Kerzen, dürfen auf das Gerät gestellt werden.
- 17) Es sollte auf die Umweltaspekte bei der Batterieentsorgung geachtet werden.
- 18) Die Verwendung von Geräten in gemäßigtstem Klima.
- 19) Das Gerät darf nicht Tropf- oder Spritzwasser ausgesetzt werden und keine mit Flüssigkeiten gefüllten Gegenstände, wie Vasen, dürfen auf das Gerät gestellt werden.

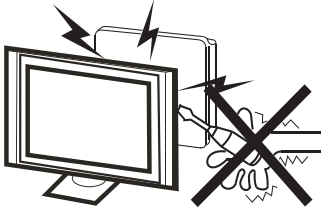

**Warnung** ⚡

Hochspannung wird im Betrieb dieses Fernsehgerätes verwendet. Rückwärtige Abdeckung nicht vom Gerät entfernen. Überlassen Sie die Wartung qualifiziertem Servicepersonal.

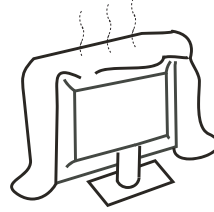

**Achtung** !

Blockieren Sie nicht die Lüftungsöffnungen in der Rückwand. Ausreichende Belüftung ist wichtig, um den Ausfall der elektrischen Komponenten zu vermeiden.

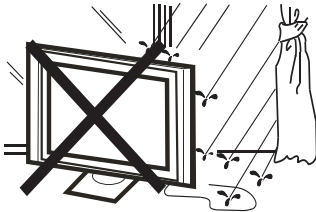

**Warnung** ⚡

Zum Vermeidung von Feuer oder der Gefahr eines Elektroschocks, darf das Gerät nicht Regen oder Feuchtigkeit ausgesetzt werden.



**Achtung** !

Das Stromkabel nicht unter dem Fernsehgerät einklemmen.

DE

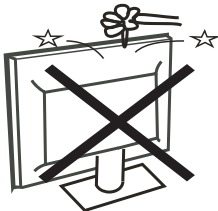

**Warnung** ⚡

Keine Objekte in die Schlitz- oder Öffnungen des Fernsehgerätes stecken oder fallen lassen. Schütten Sie niemals irgendeine Art von Flüssigkeit auf das Fernsehgerät.

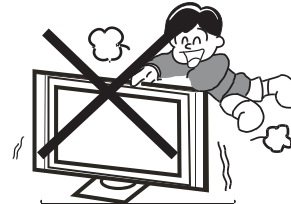

**Achtung** !

Nie auf den Fernsehgerät oder den Ständer stehen, anlehnen, oder plötzlich drücken. Sie sollten ein besonderes Augenmerk auf Kinder haben. Schwere Verletzungen können die Folge beim Herunterfallen sein.

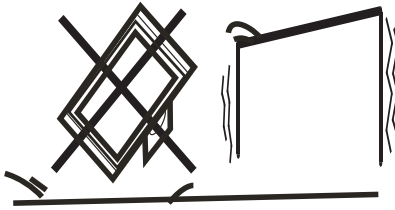

### Achtung

Stellen Sie Ihr Fernsehgerät nicht auf einen instabilen Wagen, Stand, Regal oder Tisch. Schwere Schäden an Personen sowie am Fernsehgerät sind die Folge beim Herunterfallen.

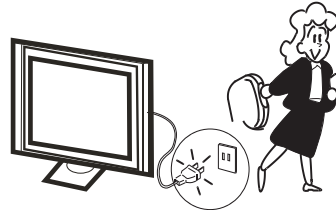

### Achtung

Wenn das Fernsehgerät für eine längere Zeit nicht benutzt wird, ist es empfehlenswert das Netzkabel von der Steckdose zu trennen.

## INSTALLATION

- \* Stellen Sie das TV Gerät im Zimmer an einem Ort auf, wo das Licht nicht auf den Bildschirm fällt.
- \* Totale Dunkelheit oder eine Reflexion auf dem Bildschirm kann eine Belastung der Augen verursachen. Weiche und indirekte Beleuchtung ist für angenehmes Fernsehen zu empfehlen.
- \* Lassen Sie genügend Abstand zwischen TV Gerät und der Wand um ausreichende Belüftung zu gewährleisten.
- \* Vermeiden Sie übermäßig warme Orte um Schäden am Gehäuse und frühzeitiges Ausfallen der Komponenten zu vermeiden.
- \* Bedecken Sie nicht die Lüftungsöffnungen wenn Sie das TV-Gerät benutzen.

DE

### Minimale Abstände

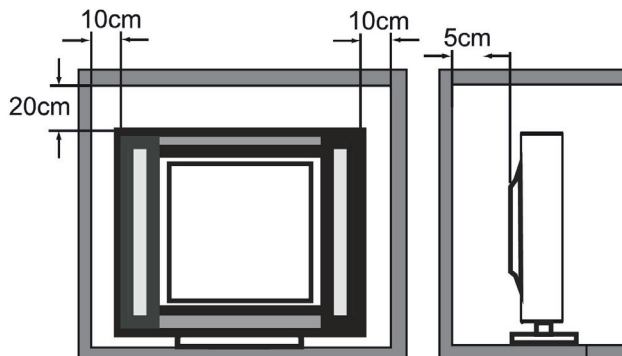

## Basisständer Montageanleitung

Zur Montage des Basisständers, die flache Seite der TV-Plattform nach unten legen. Vor der Montage (oder Abnahme) der Ständer, ziehen Sie das Netzkabel aus der Steckdose, vor dem Vorgang, legen Sie ein Kissen an der Stelle wo der Fernseher platziert wird, um Schäden am TV zu vermeiden.

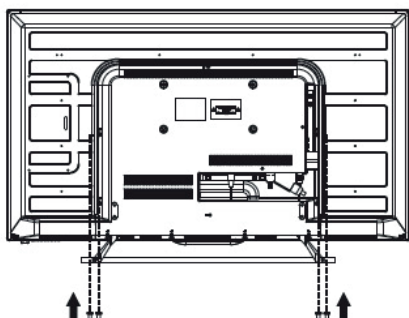
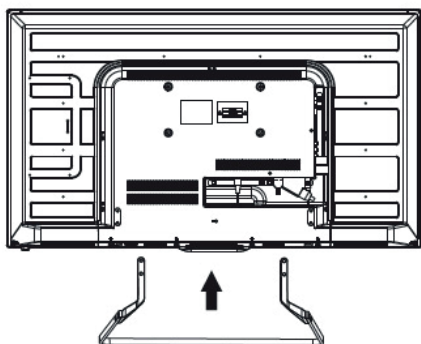
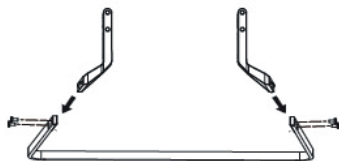

### Warnung:

Achten Sie darauf, die Anweisungen für die Montage zu befolgen, wenn die Basis nicht richtig montiert ist, kann der TV Umfallen. Um die Standfläche zu entfernen, führen Sie die Schritte in umgekehrter Reihenfolge aus, Der Winkel des Basisständers kann nicht eingestellt werden. Während der Montage, achten Sie darauf, um Schäden am TV zu vermeiden und die Hand nicht zwischen dem Boden und der Unterseite des Fernsehgeräts einzuklemmen.

### Schritt 1

1. Flache Basis, die Basis wird eine Stütze platziert am Rande, stellen Sie sicher, dass die Schraubenlöcher an der Basis und die Basis der Stützen ausgerichtet sind.
2. Stecken Sie Schrauben in das Loch der Basis und Schrauben anziehen.
3. In der gleichen Weise die andere Basisstütze montieren.  
Hinweis: Bitte verwenden Sie Standard-Schrauben aus der Verpackung.

### Schritt 2

1. Löcher der Stützen am Basisständer und TV Rückseite ausrichten.

### Schritt 3

1. Stecken Sie die vier Schrauben in das Loch der Basis und Schrauben anziehen.

Hinweis: Bitte verwenden Sie Standard-Schrauben aus der Verpackung.

## Frontplatte

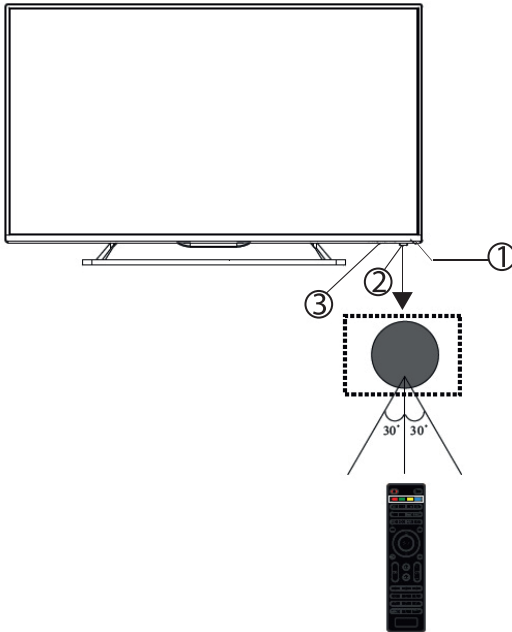

1: Fernbedienungssensor

2: LED Anzeige  
• Rot - standby

3: Tasten

## Tastatur

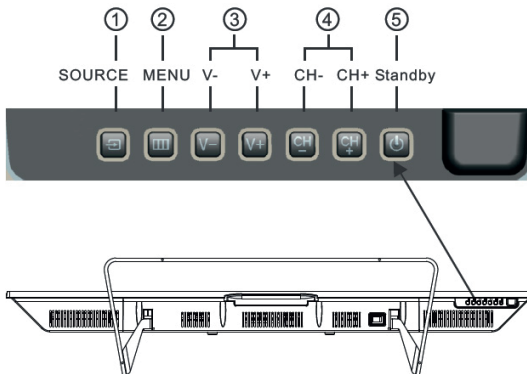

### 1. QUELLE

Anzeige des Eingangsquellenmenüs.  
Im Menümodus, drücken Sie die Taste "QUELLE" zum bestätigen der Auswahl.

### 2. MENÜ

Anzeige des HAUPTMENÜS.

### 3. CH+/CH-

Im TV Modus, drücken Sie "CH-" oder "CH+" zur Auswahl des Kanals aufwärts und abwärts. Im MENÜ Modus, drücken Sie "CH-" oder "CH+" zur Auswahl der Einstellungen.

### 4. VOL+/VOL-

Regeln der Lautstärke.

MENÜ Modus, drücken Sie "VOL+" oder "VOL-" zum Einstellen des ausgewählten Menüpunktes.

### 5. STANDBY

Drücken dieser Taste zum Einzuschalten des Gerätes aus dem Bereitschaftsmodus. Erneutes drücken versetzt das Gerät wieder in den Bereitschaftsmodus.

### Rückwärtige AV Anschlüsse



Anschlüsse von links nach rechts: AC Netzstecker, SPDIF Ausgang, VIDEO, AUDIO Eingang, HDMI3, SCART.

### Rückseitige AV Anschlüsse (Seitwärts)



Anschlüsse von links nach rechts: USB, HDMI2, VGA, HDMI1, Kopfhörer, CI, YPbPr Eingang, PC Audio, RF.

**Hinweis:** Stecken Sie die Kopfhörerbuchse in den Anschluss KOPFHÖRER am Gerät, die Lautsprecher werden stumm- geschaltet.

### Antenne

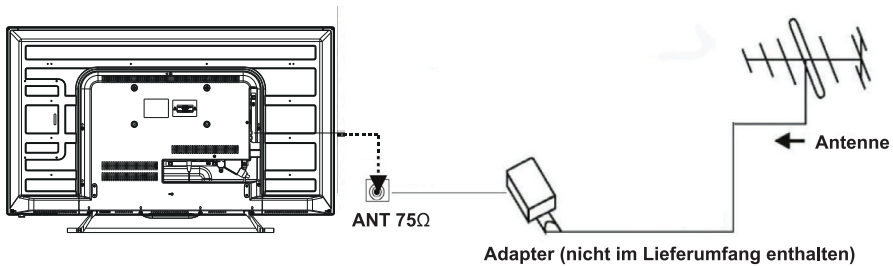

DE



**PC**



Stellen Sie sicher dass sowohl das TV-Gerät sowie der Computer ausgeschaltet sind.

1. Verbinden Sie die VGA und Audio-Kabel.
2. Verbinden Sie das Stromkabel.
3. Schalten Sie das TV-Gerät ein und gehen in den PC-Modus
4. PC einschalten.

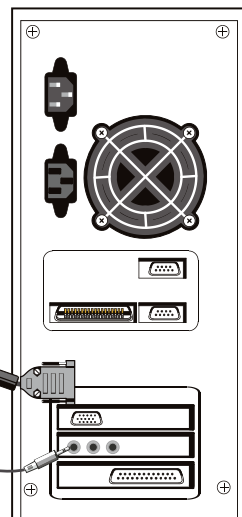

Hinweis: Diese Sequenz ist sehr wichtig.



Auflösung	V.Freq.(Hz)	H.Freq.(Hz)
800*600	60	37.88
640*480	60	31.47
1024*768	60	48.36
1280*1024	60	63.98
1360*768	60	47.7
1920*1080	60	66.64

### AV Geräte

Dieser Fernseher bietet eine Gruppe von AV eine Gruppe von YPbPr und einen SCART Anschluss für die bequeme Verbindung zum Videorecorder, DVD oder anderen Videogeräten. Bitte beachten Sie die Anleitung des Gerätes, für problemloses anschließen. Sie können die Eingangsanschlüsse am TV-Gerät hinten wie folgt verwenden:

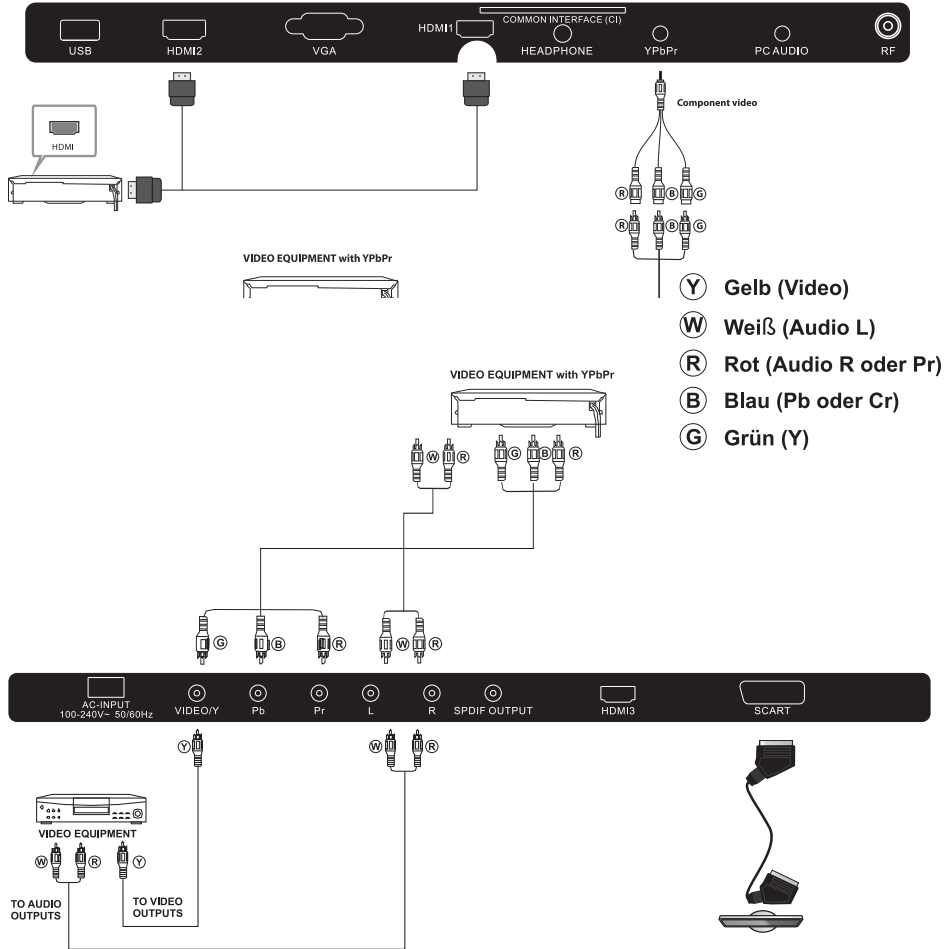

DE

Es kann an folgende Geräte angeschlossen werden: VCR, Multi-Disk-Player, DVD, Camcorder, Videospiele oder Stereo-System, usw.  
 YPbPr ist mit folgenden Videoformaten kompatibel: 480i, 576i, 480p, 576p, 720p, 1080i, 1080p.



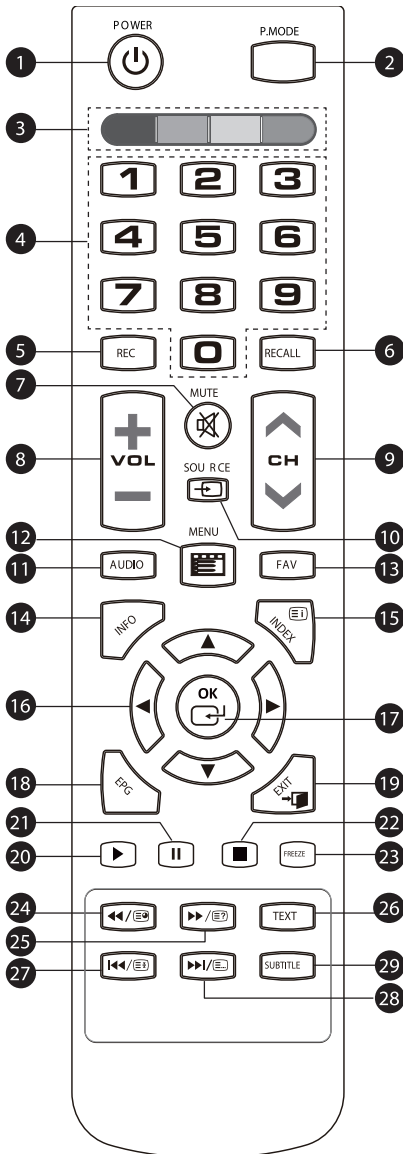



## FERNBEDIENUNG

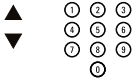

1. Umschalten des Fernsehgeräts zwischen Ein- und Bereitschafts-Modus.
2. BILDMODUS [P.MODE]: Wählen des Bildmodus: ECO / Standard / Mild / Vivid / Benutzer.
3. Farbtasten: Die Farbtasten werden verwendet, um Aufgaben in bestimmten Menüs auszuwählen.
4. Zifferntasten: Verwenden Sie diese Tasten zur Eingabe von Informationen in Menüs oder TV-Funktionen.
5. AUFNAHME [REC]: Drücken, für Aufnahme von TV, wenn DTV betrachten (zum aufzeichnen eines Programms, muss ein geeignetes USB-Gerät an den Fernseher angeschlossen werden).
6. RÜCKRUF [RECALL]: Im DTV-Modus drücken um zu den zuletzt betrachteten Kanal zu springen.
7. TON AUS [MUTE]: Drücken um den Ton ein- und auszuschalten.
8. VOL +/-: Drücken um die Lautstärke des Fernsehers einzustellen.
9. CH +/-: Drücken um den nächsten oder vorherigen Kanal auszuwählen.
10. QUELLE [SOURCE]: Drücken zum anzeigen und auswählen der verfügbaren Videoquellen.
11. AUDIO: Drücken zum auswählen der verfügbaren Audiosprache für DTV-Programme.
12. MENU: Drücken zum aufrufen der TV Bildschirmmenüs.
13. FAV: Drücken zum auswählen Ihrer Favoritenliste im TV- oder DTV-Modus.
14. INFO: Drücken um Fernseh-Programminformationen anzuzeigen.
15. (INDEX): Drücken im TELETEXT Modus um den Index anzuzeigen.
16. : Drücken um durch die Menüs auf dem Fernseher zu bewegen.
17. OK: Drücken um die Bildschirm-Auswahl zu bestätigen.
18. EPG: Drücken um den elektronischen Programmführer aufzurufen, beim betrachten von digitalem Fernsehen.
19. EXIT: Drücken um zur vorherigen Seite in einem Menü zurückzukehren oder die Menüs zu verlassen.
20. : Drücken im USB Modus, um die Wiedergabe zu beginnen oder fortzusetzen.
21. : Drücken im USB Modus, zum Anhalten der Wiedergabe.
22. : Drücken um die Wiedergabe zu stoppen.
23. EINFRIEREN [FREEZE]: Drücken um das aktuelle Bild einzufrieren.
24. : Im USB Modus verwendet als Rückspultaste. Im TELETEXT Modus verwendet als Unterseiten-Taste.
25. : Im USB Modus verwendet als Vorspultaste. Im TELETEXT Modus verwendet als Offenbarungs-Taste.
26. TEXT: Drücken um den TELETEXT anzuzeigen.
27. : Im USB Modus verwendet als vorherige Taste. Im TELETEXT Modus verwendet als Taste Halten.
28. : Im USB Modus verwenden als nächste Taste. Im TELETEXT Modus verwendet als Listen-Taste.
29. UNTERTITEL [SUBTITLE]: Drücken, zum Anzeigen von Untertiteln für digitale TV-Sender.

## TELETEXT

Teletext ist ein Informationssystem Übertragen durch bestimmte Kanäle, das wie eine Zeitung gelesen werden kann. Es bietet auch den Zugang zu Untertiteln für Schwerhörige oder Personen die nicht mit der Übertragungs-Sprache (Kabel, Satellit, usw.) vertraut sind.

Drücken	Funktion
TEXT	Diese wird verwendet, den Teletext-Modus aufrufen oder zu verlassen. Die Zusammenfassung erscheint als eine Liste der Artikel, auf die zugegriffen werden kann. Jeder Artikel hat eine entsprechende 3-stellige Seitennummer. Wenn der gewählte Sender keinen Teletext bietet, wird die Anzeige 100 angezeigt, und der Bildschirm bleibt leer (in diesem Fall, Teletext beenden und einen anderen Sender auswählen).
AUSWAHL EINER SEITE 	Geben Sie die Nummer der gewünschte Seite ein mit den Zahlentasten 0-9 sowie den Tasten aufwärts / abwärts. Beispiel: Seite 120, geben Sie 120 ein. Die Nummer wird oben links angezeigt, Der Zähler sucht die gewünschte Seite und diese wird dann angezeigt. Wiederholen Sie diesen Vorgang, um eine andere Seite zu betrachten. Wenn der Zähler weiter sucht, bedeutet dies, dass die Seite nicht übertragen wird. Wählen Sie eine andere Nummer.
DIREKTER ZUGRIFF AUF EINE SEITE 	Farbige Schaltflächen sind als an der Unterseite des Bildschirms angezeigt. Die 4 farbigen Tasten werden verwendet, um auf die Elemente oder entsprechenden Seiten zuzugreifen. Die farbigen Schaltflächen blinken wenn der Gegenstand oder die Seite noch nicht verfügbar ist.
 (INDEX)	Rückkehr zur Inhaltsseite (Üblicherweise Seite 100).
 (UNTERSEITE)	Einige Seiten enthalten Unterseiten, die automatisch nacheinander angezeigt werden. Diese Taste wird verwendet, um die Akquisition der Unterseite zu stoppen oder fortzusetzen. Die Anzeige erscheint oben links.
 (HALTEN)	Einfrieren der Seite.
 (ENTHÜLLEN)	Um die versteckte Informationen anzuzeigen oder auszublenden (Spiel-Lösungen).
 (LISTE)	Der Benutzer kann vier Lieblingsseiten direkt an die vier Farbtasten verknüpfen. Während der Liste Modus aktiviert ist, ist TOP oder FLOF Navigation mit den Farbtasten nicht möglich. Die Favoriten-Seite Nummern sollten von der Systemsoftware für jeden Kanal aus dem nichtflüchtigen Speicher gespeichert und wiederhergestellt werden.

DE

## INSTALLATIONSHINWEISE



- 1). Drücken Sie die Tasten ◀▶▼▲ um durch das Menü zu bewegen und die Einstellungen zu ändern. Drücken Sie die Taste OK zum bestätigen. Wählen Sie die gewünschte Menüsprache.
- 2). Drücken Sie die Tasten zur Auswahl von DVB-T2/DVB-C und drücken die Taste OK zum bestätigen.

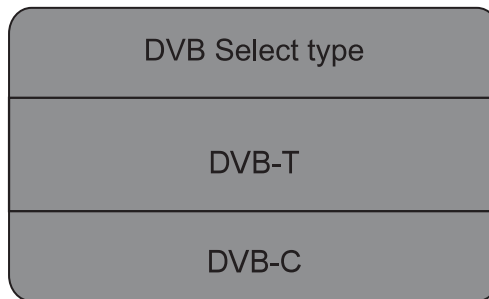

- a. Wenn Sie DVB-T2 ausgewählt haben, ist der nächste Schritt Auswahl von Tunertyp und Land, drücken Sie die Taste OK um die Sendersuche zu beginnen.

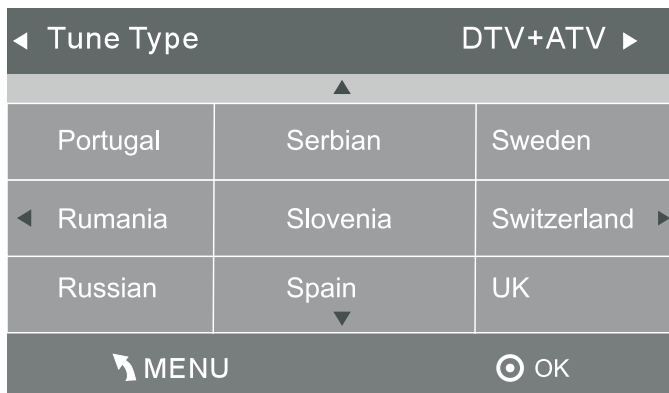

b. Wenn Sie DVB-C ausgewählt haben, ist der nächste Schritt die Einstellung des DVB-C System, (Scan Type / Frequenz / Netzwerk ID / Symbol KS/S) danach drücken Sie die Taste OK für das Menü Auswahl von Tunertyp (DTV/ATV) und Land ,dieser Schritt ist der gleiche wie beim DVB-T2, drücken Sie die Taste OK um die Sendersuche zu beginnen.

DVB-C Scan Menu	
Scan type	Full
Frequency	610000
Network ID	Auto
Symbol(KS/S)	Auto
⊙ OK	↶ MENU

3). Die Sendersuche beginnt. Dieser Vorgang kann bis zu 6 Minuten dauern. Das Display zeigt den Fortschritt der Sendersuche an sowie die Anzahl der gefundenen Sender.

4). Nach der vollständigen Sendersuche, sind die Sender in einer vorgegebenen Reihenfolge angeordnet. Wenn Sie Sender überspringen möchten, ändern Sie die vorgegebene Reihenfolge oder benennen die Sender um, wählen Sie Programm Bearbeiten im Sender-Menü.

DE

Channel Tuning	
TV	: 3 Programme(s)
DTV	: 0 Programme(s)
Radio	: 0 Programme(s)
Data	: 0 Programme(s)
36%... 668.75MHz (TV)	

## SENDERMENÜ

### Automatische Sendersuche (DVB-T2)

- 1). Drücken Sie die Taste MENÜ und danach die Tasten ◀▶ zur Auswahl des SENDERMENÜ und drücken die Taste OK.
- 2). Drücken Sie die Tasten ▼▲ zur Auswahl Automatische Sendersuche und drücken die Taste OK.

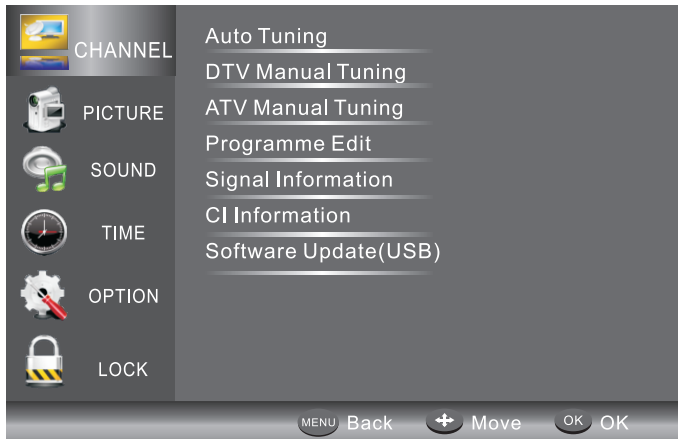

- 3). Drücken Sie die Tasten ▼▲ zur Auswahl DVB-T2/DVB-C. Wählen Sie DVB-T2 und drücken die Taste OK zum bestätigen.

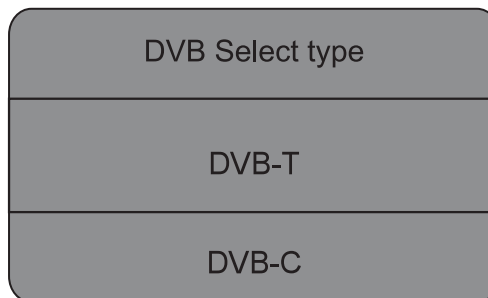

DE

- 4). Im Menü Tunertyp, drücken Sie die Tasten ◀▶ zur Auswahl ATV / DTV / DTV + ATV. Drücken Sie die Taste ▼ und danach drücken Sie die Tasten ◀▶▼▲ zur Auswahl des Landes in welchem Sie den TV betreiben. Drücken die Taste OK zum bestätigen.

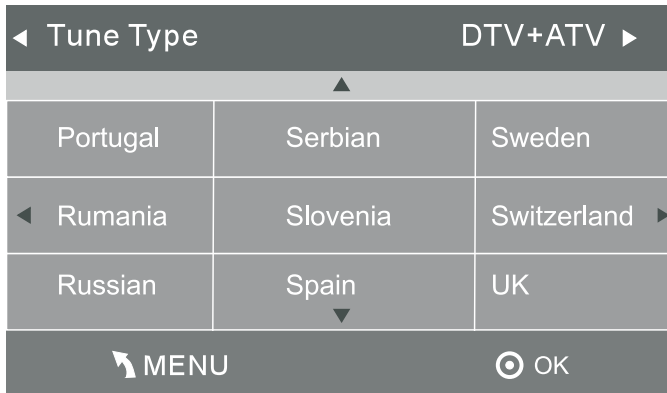

5). Die Sendersuche beginnt. Dieser Vorgang kann bis zu 6 Minuten dauern. Das Display zeigt den Fortschritt der Sendersuche an sowie die Anzahl der gefundenen Sender.

6). Nach der vollständigen Sendersuche, sind die Sender in einer vorgegebenen Reihenfolge angeordnet. Wenn Sie Sender überspringen möchten, ändern Sie die vorgegebene Reihenfolge oder benennen die Sender um, wählen Sie Programm Bearbeiten im Sender-Menü.

DE

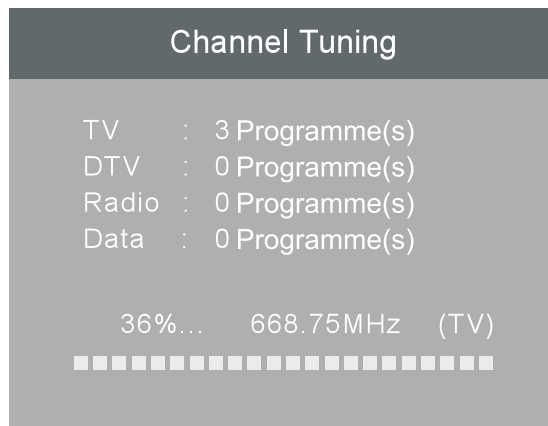



## Automatische Sendersuche (DVB-C)

- 1). Drücken Sie die Taste MENÜ und danach die Tasten ◀▶ zur Auswahl des SENDERMENÜ und drücken die Taste OK.
- 2). Drücken Sie die Tasten ▼▲ zur Auswahl Automatische Sendersuche und drücken die Taste OK.

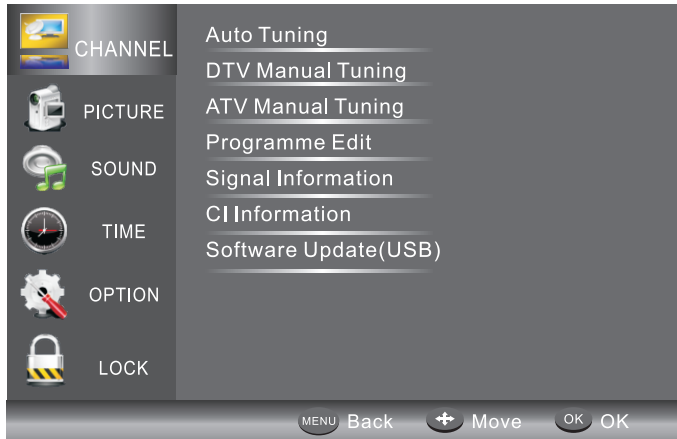

- 3). Drücken Sie die Tasten ▼▲ zur Auswahl DVB-T2/DVB-C. Wählen Sie DVB-C und drücken die Taste OK zum bestätigen.

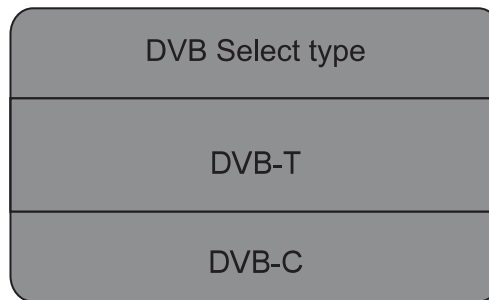

DE

- 4). Drücken Sie die Tasten ▼▲ zur Auswahl Scan Type/Symbol(Ks/S) und drücken die Taste OK zum bestätigen.

DVB-C Scan Menu	
Scan type	Full
Frequency	610000
Network ID	Auto
Symbol(KS/S)	Auto
OK <span style="float: right;"> MENU</span>	

5). Im Menü Tunertyp, drücken Sie die Tasten ◀▶ zur Auswahl ATV / DTV / DTV + ATV. Drücken Sie die Taste ▼ und danach drücken Sie die Tasten ◀▶▼▲ zur Auswahl des Landes in welchem Sie den TV betreiben. Drücken die Taste OK zum bestätigen.

◀ Tune Type DTV+ATV ▶		
▲		
Portugal	Serbian	Sweden
◀ Rumania	Slovenia	Switzerland ▶
Russian	Spain	UK
▼		
MENU		OK

6). Die Sendersuche beginnt. Dieser Vorgang kann bis zu 6 Minuten dauern. Das Display zeigt den Fortschritt der Sendersuche an sowie die Anzahl der gefundenen Sender.

DE

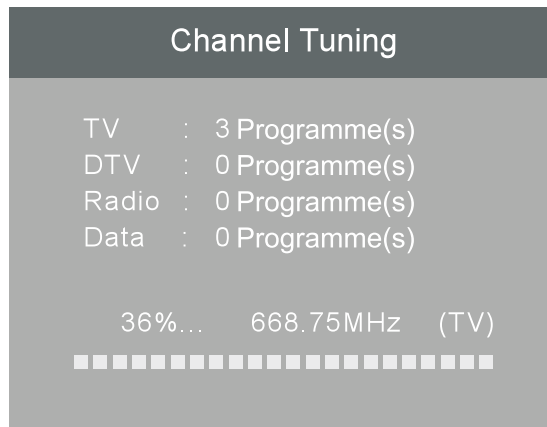

## Programm bearbeiten

Sie können Sender löschen, umbenennen, verschieben, überspringen, FAV.

### ● Löschen

Drücken Sie die rote Teletexttaste, der Sender unter dem Cursor wird gelöscht.

### ● Bewegen

Benutzen Sie die Pfeiltasten zur Auswahl des Senders den Sie bewegen möchten. Drücken Sie die gelbe Teletexttaste um die Funktion Bewegen aufzurufen. Wenn die Funktion aktiviert ist, benutzen Sie die Pfeiltasten u den Sender zu bewegen und drücken die Taste OK zum bestätigen.

### ● Überspringen

Drücken Sie die Tasten ▼▲ zur Auswahl des Senders. Drücken Sie die blaue Teletexttaste um den Sender zu überspringen, das Symbol Ⓢ erscheint auf der rechten Seite des Senders.

Wählen Sie den übersprungenen Sender, drücken Sie erneut die blaue Teletexttaste, der Sender ist wieder aktiv und das Symbol Ⓢ verschwindet.

### ♥ Favoriten

Drücken Sie die Tasten ▼▲ zur Auswahl des Senders, drücken Sie die Taste FAV, ♥ erscheint auf der rechten Seite des Senders. Wählen Sie das Favoritprogramm und drücken erneut die Taste FAV, Sie können die Favoritwahl löschen, ♥ verschwindet. Sobald Ihre Favoritgruppe erstellt wurde, können Sie die Taste FAV drücken um schnell auf Ihre Favoriten zugreifen zu können.

## BILDEINSTELLUNGSMENÜ

Der zweite Menü-Punkt ist das BILDEINSTELLUNGSMENÜ. Sie können hier Bild-Effekt einstellen, wie Kontrast, Helligkeit usw. Drücken Sie ▼▲, um zu bewegen, drücken Sie OK, zum einstellen.

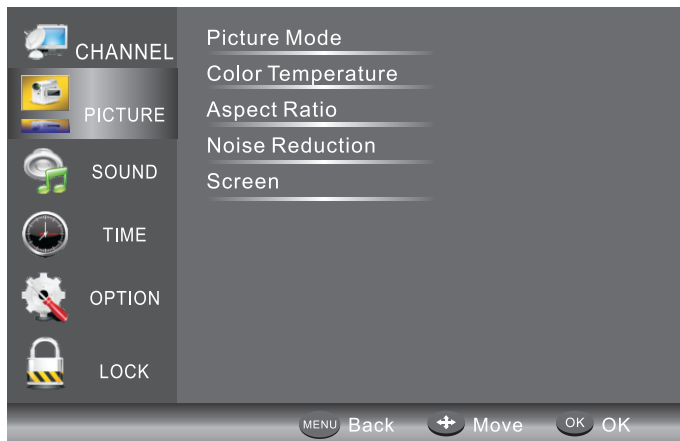

Picture Mode	Standard
Contrast 50	
Brightness 50	
Color 50	
Sharpness 50	
Tint 50	
MENU	

Color Temperature	Medium
Red 40	
Green 31	
Blue 50	
MENU	

DE

## KLANGEINSTELLUNGSMENÜ

Der dritte Menüpunkt ist das KLANGEINSTELLUNGSMENÜ. Sie können Klangeffekte einstellen wie Höhen, Bass, Balance, usw. Drücken Sie ▼▲, um zu bewegen, drücken Sie OK, zum einstellen.

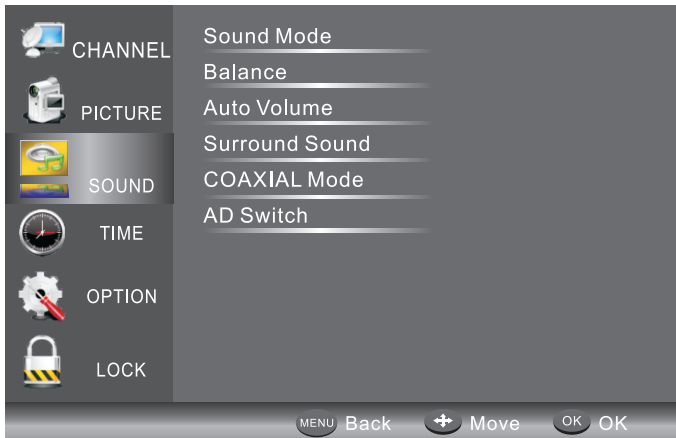

## ZEITEINSTELLUNGSMENÜ

Der vierte Menüpunkt ist das ZEITEINSTELLUNGSMENÜ. Sie können die Uhrzeit einstellen, Ein-/Ausschaltzeit, SchlafTIMER, usw. Drücken Sie ◀▶, um zu bewegen, drücken Sie OK, zum einstellen.

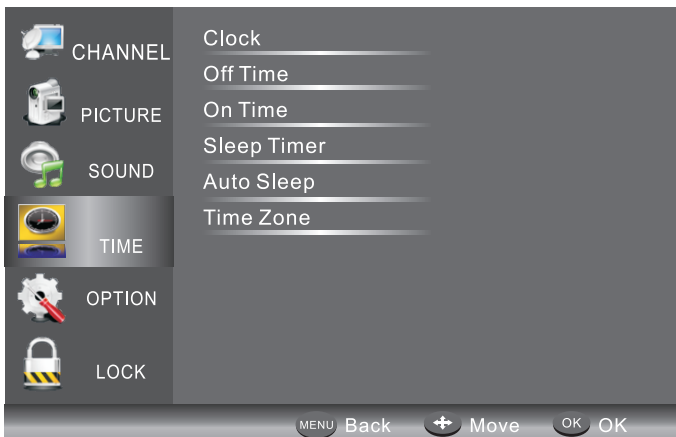

DE

## OPTIONSMENÜ

Der fünfte Menüpunkt ist das OPTIONSMENÜ. Sie können die Menüsprache, Audio-  
sprache, Untertitelsprache usw. einstellen.

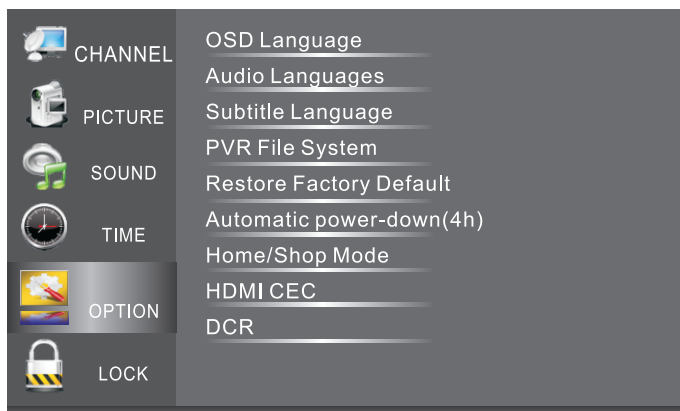

Im Menü PVR Dateisystem können Sie einen USB Speicher für PVR einstellen.

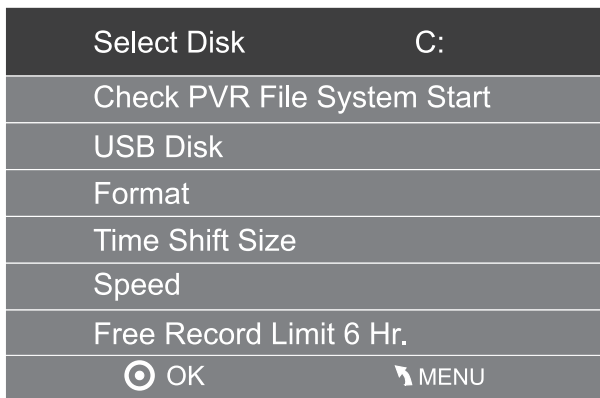

### HINWEIS:

Zurücksetzen auf die Werkseinstellungen löscht alle Sender und Passwörter.

## SPERRMENÜ

Der sechste Menüpunkt ist das SPERRMENÜ. Sie können das System sperren, Passwörter einstellen, Sender sperren und die Kindersicherung einstellen. Wenn das System gesperrt ist, können Sie keine Sender suchen oder verändern.

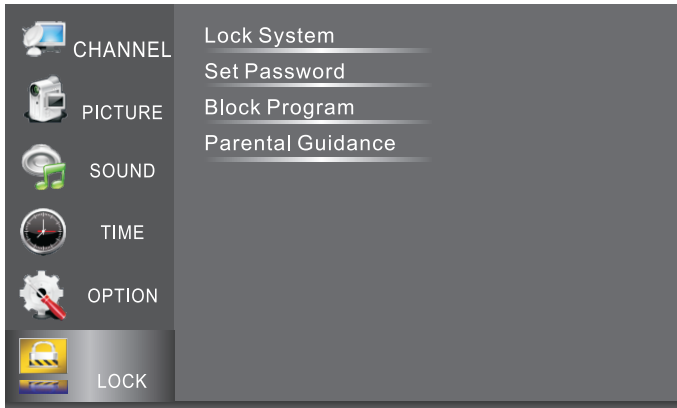

### HINWEIS:

Das werkseitige Passwort ist 6666.

Sender sperren: Drücken Sie ▼▲ um den Sender auszuwählen, drücken Sie die grüne Teletexttaste um den Sender zu sperren. Um die Sendersperre aufzuheben, gehen Sie in das Hauptmenü, geben das Passwort ein und drücken erneut die grüne Teletexttaste.  
Kindersicherung: Drücken Sie ◀▶ zur Auswahl der Alters-Freigabestufe..

## USB

Drücken Sie die Taste Quelle (INPUT) und wählen USB aus, um das USB Menü aufzurufen.

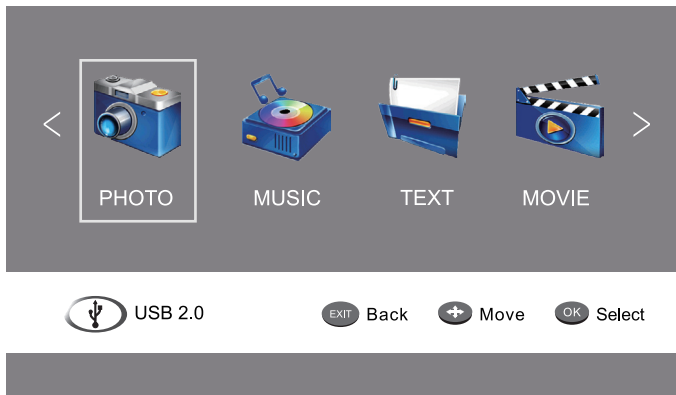

Bitte stellen Sie sicher, dass das USB-Gerät im Steckplatz eingesteckt ist. Es gibt vier Medientyp Elemente die ausgewählt werden können, wie Foto, Musik, Film und Text. Wählen Sie den Medientyp durch drücken ◀▶, drücken Sie OK, um das Diskauswahlmenü aufzurufen.

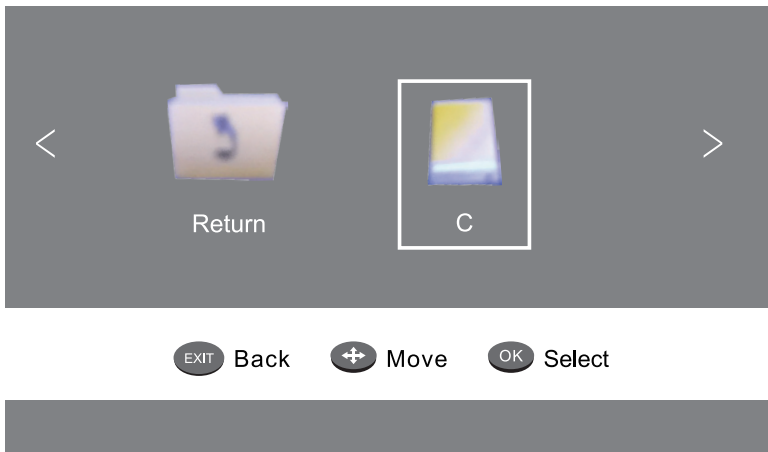

Drücken Sie ◀▶ zur Auswahl des gewünschten Disks und drücken OK zur Anzeige der Medien-Dateien und Ordnerliste, oder drücken Return um zum Auswahllistenmenü zurückzukehren.

DE



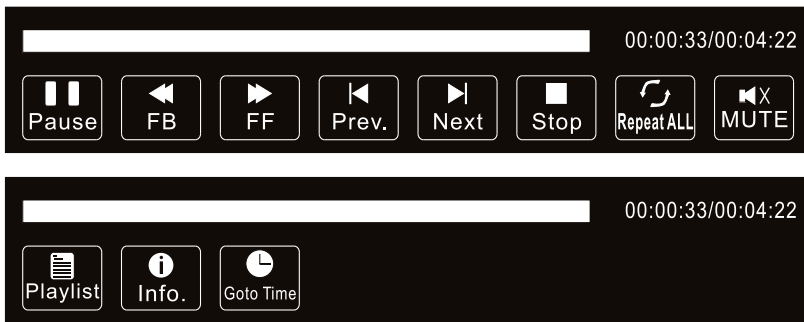

Drücken Sie ◀▶ zur Auswahl des gewünschten Funktionssymbol und drücken die Taste OK zum bestätigen der Funktion.  
Drücken Sie ▼ oder die Taste EXIT um die Kontroll-Leiste zu verlassen.

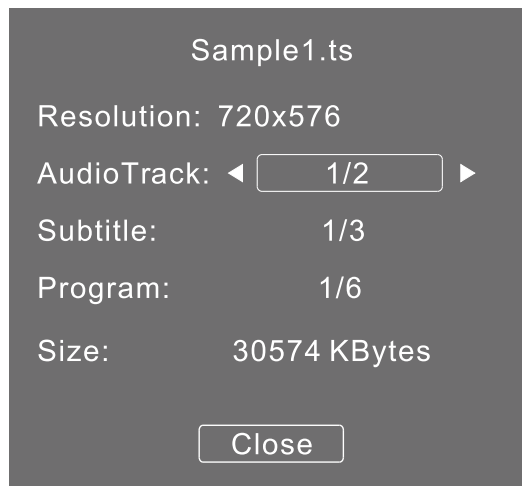

DE

USB Wiedergabe wird für folgende Dateiformate unterstützt:

Foto: JPEG, BMP, PNG

Musik: MP3

Text: TXT

Film: TS (MPEG2 & H.264)

## EPG-Menü (Elektronischer Programmführer)

Das EPG-Menü wird verwendet, um zu sehen, was auf einem DTV- oder Radiokanal gesendet wird. Um das EPG-Menü aufzurufen, drücken Sie die GUIDE-Taste, das folgende Menü wird angezeigt:

PROGRAMME GUIDE		TIME
28 Apr 04:39		
▲▼	800 SZTVM01	No Information
	801 SZTVM02	No Information
	802 SZTVM03	No Information
	803 SZTVM04	No Information
	804 Date	No Information
<span style="color: red;">●</span> Record <span style="color: green;">●</span> Info <span style="color: yellow;">●</span> Schedule <span style="color: blue;">●</span> Reminder <span style="border: 1px solid black; border-radius: 50%; padding: 2px;">OK</span> <span style="border: 1px solid black; border-radius: 50%; padding: 2px;">INDEX</span>		

### ● Info

Benutzen Sie  zur Auswahl des Senders. Drücken Sie die Taste INFO, Die Informationen des markierten Senders wird angezeigt.

DE

### ● Zeitplan

Drücken Sie die gelbe Teletexttaste. Die Zeitplan-Liste wird angezeigt, drücken Sie ▼▲ um die Liste auszuwählen. Drücken Sie die rote Taste ● LÖSCHEN, um die Programmliste zu löschen. Drücken Sie GUIDE, um zum EPG-Menü zurückzukehren.

Schedule List		04:55 28th Apr	<span style="color: red;">●</span> Delete		
Time	Date	Programme Title	Channel Name		

**Aufnehmen**







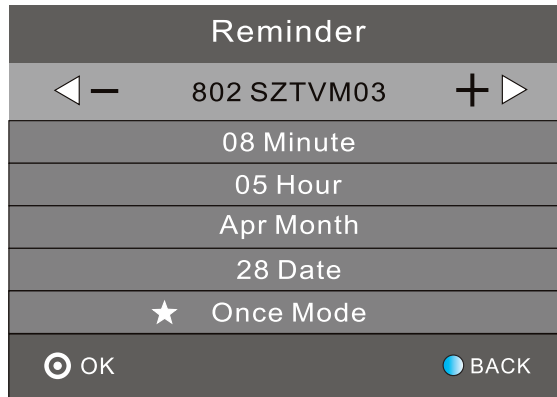



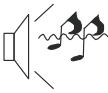

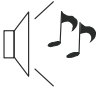
Drücken Sie die rote Taste. Die Sendung wird zum Aufnehmen programmiert.

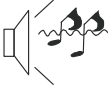
**Erinnern**

Drücken Sie die blaue Taste um eine Sendung auszuwählen und eine Erinnerungszeit einzustellen. Der TV Bildschirm schaltet zur eingestellten Zeit automatisch auf die programmierte Sendung um.

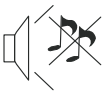

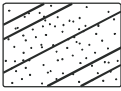
## Fehlerbehebung

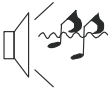
Bild	Ton	Fehlerbehebung
 <p>Schnee</p>	 <p>Geräusch</p>	- Überprüfen Sie Antennenposition, Richtung oder Verbindungen
 <p>Geist</p>	 <p>Normal Audio</p>	- Überprüfen Sie Antennenposition, Richtung oder Verbindungen
 <p>Interferenz</p>	 <p>Geräusch</p>	- Überprüfen Sie elektronische Geräte, Fahrzeug-/ Motorrad, Fluoreszenzlicht
 <p>Normales Bild</p>	 <p>Kein Ton</p>	- Überprüfen Sie die Lautstärke (Überprüfen Sie ob der Ton Ausgeschaltet ist/ Stummschaltung aktiv oder die Audioverbindungen nicht richtig sind)
 <p>Kein Bild</p>	 <p>Kein Ton</p>	- Das Netzkabel ist nicht eingesteckt - Netzschalter ist nicht geöffnet - Überprüfen Sie die Einstellungen für Kontrast und Helligkeit/Lautstärke - Drücken Sie die Taste Standby an der Fernbedienung zum überprüfen
 <p>Keine Farbe</p>	 <p>Normal Audio</p>	- Farbeinstellung überprüfen
 <p>Bild zerbricht breaking up</p>	 <p>Normal Audio oder schwach</p>	- Sendersuche wiederholen
 <p>Keine Farbe</p>	 <p>Geräusch</p>	- TV System Überprüfen

DE

## TECHNISCHE DATEN

Bildschirmgröße	42"	50"
Panel Type	DLED Hintergrund	
Bildformat	16:9	
Pixelanzahl	1920x1080	
Helligkeit (cd/m <sup>2</sup> )	250 (±10%)	330 (±10%)
Kontrast	4000:1	5000:1
Betrachtungswinkel (H/R,CR>=10)	H:160°, V:150°	
Reaktionszeit	6 ms	
Farbanzeige	16.7 M	
TV System	DVB-T2/ C	
Standard Video	PAL	
Eingangsspannung	100-240 V; ~ 50 Hz	
Verbrauch	72 W	108 W
Verbrauch (Standby)	≤0.5 W	
Audio-Ausgangsleistung	2x8 W	2x10 W
RF Tuner	x1	
VGA	x1	
PC Audio In	x1	
Kopfhörer	x1	
CI	x1	
HDMI	x3	
USB	x1	
AV	x1	
Ypbpr	x1	
Scart	x1	
Coaxial	x1	

## ERFAHREN SIE MEHR

Für weitere Informationen zu diesem Gerät finden Sie unter: [www.krugermatz.com](http://www.krugermatz.com).

Lesen Sie die Bedienungsanleitung sorgfältig durch, bevor Sie das Gerät verwenden.

Besuchen Sie [www.krugermatz.com](http://www.krugermatz.com) Website für weitere Produkte und Zubehör.

Im Falle irgendwelcher Zweifel oder Fragen wenden Sie sich an unsere häufig gestellten Fragen.

Der Hersteller behält sich das Recht vor Design und technische Daten ohne vorherige Ankündigung zu ändern.

Bitte beachten Sie: Untere Abbildungen und Beschreibungen in Bezug auf das Betriebssystem sind nur als Referenz, und können von der tatsächlichen Software auf Ihrem Gerät abweichen!

DE



**Deutsch**  
**Korrekte Entsorgung dieses Produkts**  
**(Elektromüll)**



(Anzuwenden in den Ländern der Europäischen Union und anderen europäischen Ländern mit einem separaten Sammelsystem)

Die Kennzeichnung auf dem Produkt bzw. auf der dazugehörigen Literatur gibt an, dass es nach seiner Lebensdauer nicht zusammen mit dem normalen Haushaltsmüll entsorgt werden darf. Entsorgen Sie dieses Gerät bitte getrennt von anderen Abfällen, um der Umwelt bzw. der menschlichen Gesundheit nicht durch unkontrollierte Müllbeseitigung zu schaden. Recyceln Sie das Gerät, um die nachhaltige Wiederverwertung von stofflichen Ressourcen zu fördern. Private Nutzer sollten den Händler, bei dem das Produkt gekauft wurde, oder die zuständigen Behörden kontaktieren, um in Erfahrung zu bringen, wie sie das Gerät auf umweltfreundliche Weise recyceln können. Gewerbliche Nutzer sollten sich an Ihren Lieferanten wenden und die Bedingungen des Kaufvertrags konsultieren. Dieses Produkt darf nicht zusammen mit anderem Gewerbemüll entsorgt werden.

Vertrieben durch LECHPOL Electronics BV, Nijverheidsweg 15 4311RT Bruinisse, Niederlande.



### CAUTION

TO REDUCE THE RISK OF ELECTRIC SHOCK, DO NOT REMOVE COVER (OR BACK). NO USER SERVICEABLE PARTS INSIDE, REFER SERVICING TO QUALIFIED SERVICE PERSONNEL.



The symbol indicates that dangerous voltages constituting a risk of electric shock are present within this unit.



The symbol indicates that there are important operating and maintenance instructions in the literature accompanying this unit.

## IMPORTANT SAFETY INSTRUCTION

- 1) Read these instructions.
- 2) Keep these instructions.
- 3) Heed all warnings.
- 4) Follow all instructions.
- 5) Do not use this apparatus near water.
- 6) Clean only with dry cloth.
- 7) Do not block any ventilation openings, install in accordance with the instructions.
- 8) Do not install near any heat sources such as radiations, heat registers, stoves, or other apparatus (including amplifiers) that produce heat.
- 9) Do not defeat the safety purpose of the polarized plug. If the provided plug does not fit into your outlet, consult an electrician for replacement of the obsolete outlet.
- 10) Protected the power cord from being walked on or pinched particularly at plugs, convenience receptacles, and the point where they exit from the apparatus.
- 11) Only use attachments/accessories specified by the manufacturer.

12) Unplug this apparatus during lightning storms or when unused for long periods of time.

13) Refer all servicing to qualified service personnel. Servicing is required when the apparatus has been damaged in anyway, such as power-supply cord or plug is damaged, liquid has been spilled or objects have fallen into the apparatus, the apparatus has been exposed to rain or moisture, does not operate normally, or has been dropped.

14) Mains plug is used as the disconnect device, the disconnect device shall remain readily operable.

15) The ventilation should not be impeded by covering the ventilation openings with items, such as newspapers, table-cloth, curtains, etc.

16) No naked flame sources, such as lighted candles, should be placed on the apparatus.

17) Attention should be drawn to the environmental aspects of battery disposal.

18) The use of apparatus in moderate climate.

19) The apparatus shall not be exposed to dripping or splashing and that no objects filled with liquids, such as vases, shall be placed on the apparatus.

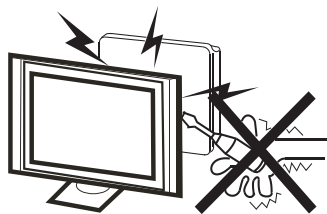

**Warning** ⚡

High voltages are used in the operation of this television receiver. Do not remove the cabinet back from your set. Refer servicing to qualified service personnel.



**Caution** ⚠

Do not block the ventilation holes in the back cover. Adequate ventilation is essential to prevent failure of electrical components.

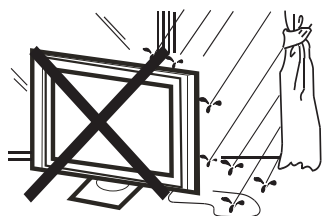

**Warning** ⚡

To prevent fire or electrical shock hazard, do not expose the television receiver to rain or moisture.

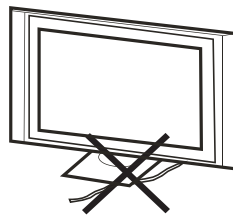

**Caution** ⚠

Do not trap the power supply cord under the television receiver.

EN

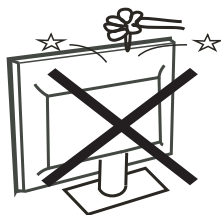

**Warning** ⚡

Do not drop or push objects into the television cabinet slots or openings. Never spill any kind of liquid on the television receiver.

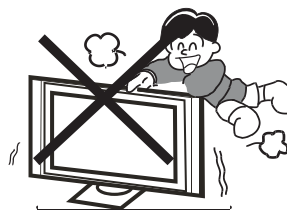

**Caution** ⚠

Never stand on, lean on, or suddenly push the television or its stand. You should pay special attention to children. Serious injury may result if it should fall.



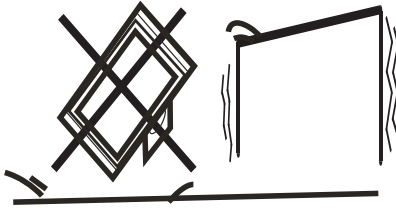

**Caution** 

Do not place your television on an unstable cart, stand, shelf or table. Serious injury to an individual, and damage to the television, may result if it should fall.

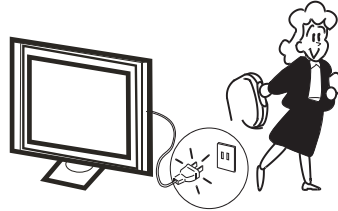

**Caution** 

When the television receiver is not used for an extended period of time, it is advisable to disconnect the AC power cord from the AC outlet.

## INSTALLATION

- \* Locate the TV in the room where light does not strike the screen directly.
- \* Total darkness or a reflection on the picture screen can cause eyestrain. Soft and indirect lighting is recommended for comfortable viewing.
- \* Allow enough space between the TV and the wall to permit ventilation.
- \* Avoid excessively warm locations to prevent possible damage to the cabinet or premature component failure.
- \* Do not cover the ventilation openings when using the TV.

### Minimum distances

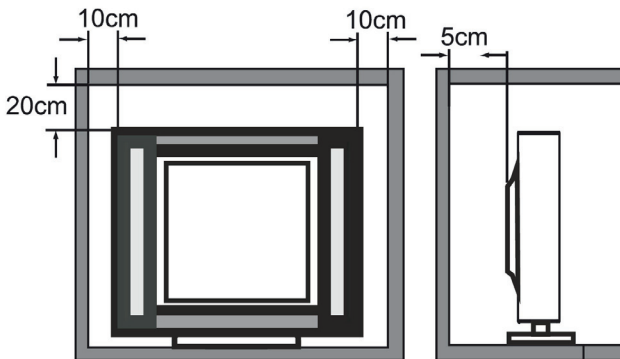

ZE

## Base stand assembly instruction

When you install the base, the need to face down flat on the TV platform. Before installing (or removing) the stand, unplug the AC power cord from the AC outlet before performing the operation, laying cushion in place the TV will be placed to prevent damage to the TV.

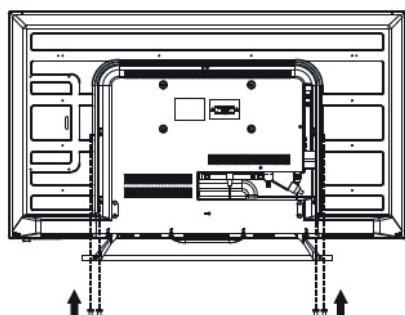
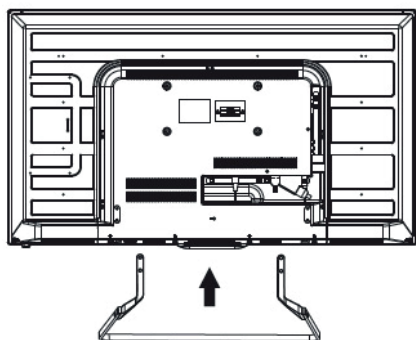
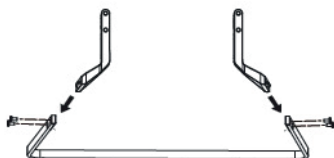

### Step 1

1. Flat base, the base will be one of the pillars placed in the end seat, make sure the screw holes on the base and the base of the pillars aligned.

2. Let screws into the base of the hole and tighten the screw.

3. In the same way to install another base pillars.

Note: Please use standard screws packaging operation.

### Step 2

1. Install the screw holes on the back of the base and the base pillars aligned television reserved.

### Step 3

1. Let the four screws into the screw holes and tighten the back of the TV.

Note: Please use standard screws packaging operation.

### Warning:

Be sure to follow the instructions for installation, if the base is not installed correctly, it may result in the TV falling over. To remove the stand, perform the steps in reverse order, the base can not adjust the angle. During the installation process, being careful to avoid damage to the TV and your hand caught and ground to the bottom of the TV.

## Front panel

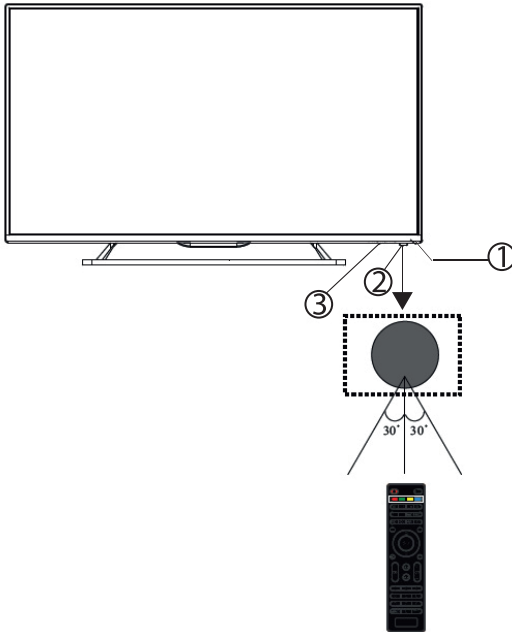

1: Remote control sensor

2: Indicator LED  
• Red - standby

3: Buttons

## Keyboard

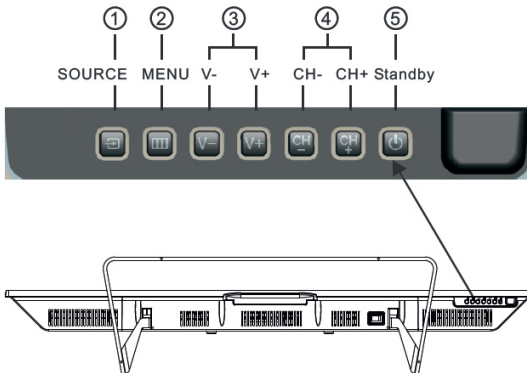

### 1. SOURCE

Display the input source menu. In MENU mode, press "SOURCE" to confirm the selected item.

### 2. MENU

Display main MENU.

### 3. CH+/CH-

In TV mode, press "CH-" or "CH+" to change the channel up and down. In MENU mode, press "CH-" or "CH+" to select items.

### 4. VOL+/VOL-

Adjust sound level.

In MENU mode, press "VOL+" or "VOL-" to adjust the item that you selected.

### 5. STANDBY

Press this button to turn the unit ON from STANDBY mode. Press it again to turn the set back to STANDBY.



### Rear AV connections



Terminals from left to right: AC power socket, SPDIF output, VIDEO, AUDIO inputs, HDMI3, SCART.

### Rear AV connections (side)



Terminals from left to right: USB, HDMI2, VGA, HDMI1, headphone, CI, YPbPr input, PC audio, RF.

**Note:** Insert the plug of the earphone into the earphone jack on the unit HEADPHONE. The speakers are now muted.

### Antenna

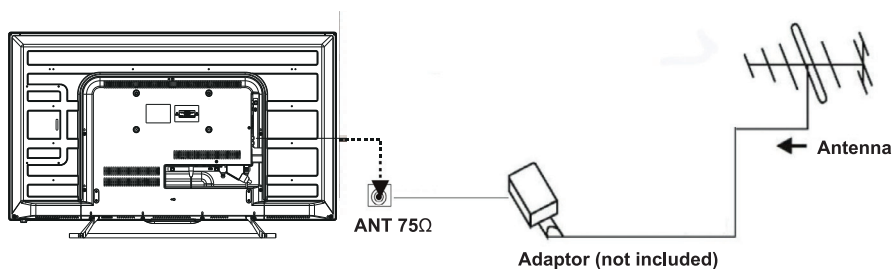

EN

PC

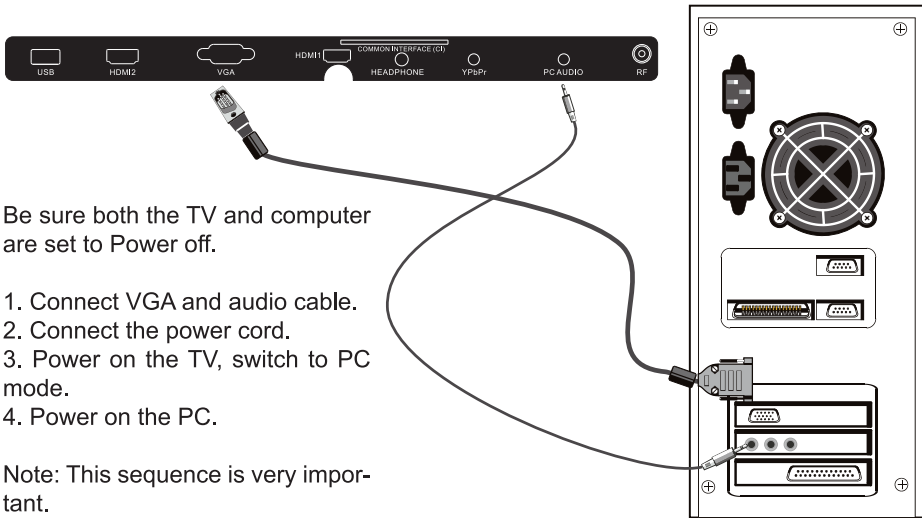

Be sure both the TV and computer are set to Power off.

1. Connect VGA and audio cable.
2. Connect the power cord.
3. Power on the TV, switch to PC mode.
4. Power on the PC.

Note: This sequence is very important.

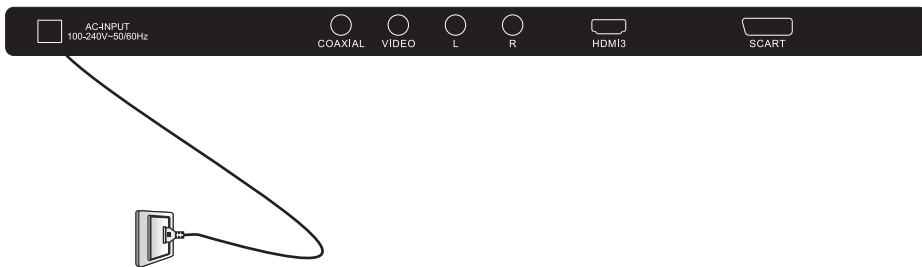

Resolution	V.Freq.(Hz)	H.Freq.(Hz)
800*600	60	37.88
640*480	60	31.47
1024*768	60	48.36
1280*1024	60	63.98
1360*768	60	47.7
1920*1080	60	66.64

### AV equipment

This TV provides one group of AV one group of YPbPr and one SCART for convenient connection to VCR, DVD or other video equipment. Please refer to the owners manual of the equipment to be connected as well. You can use the input terminals on TV set rear as follows.

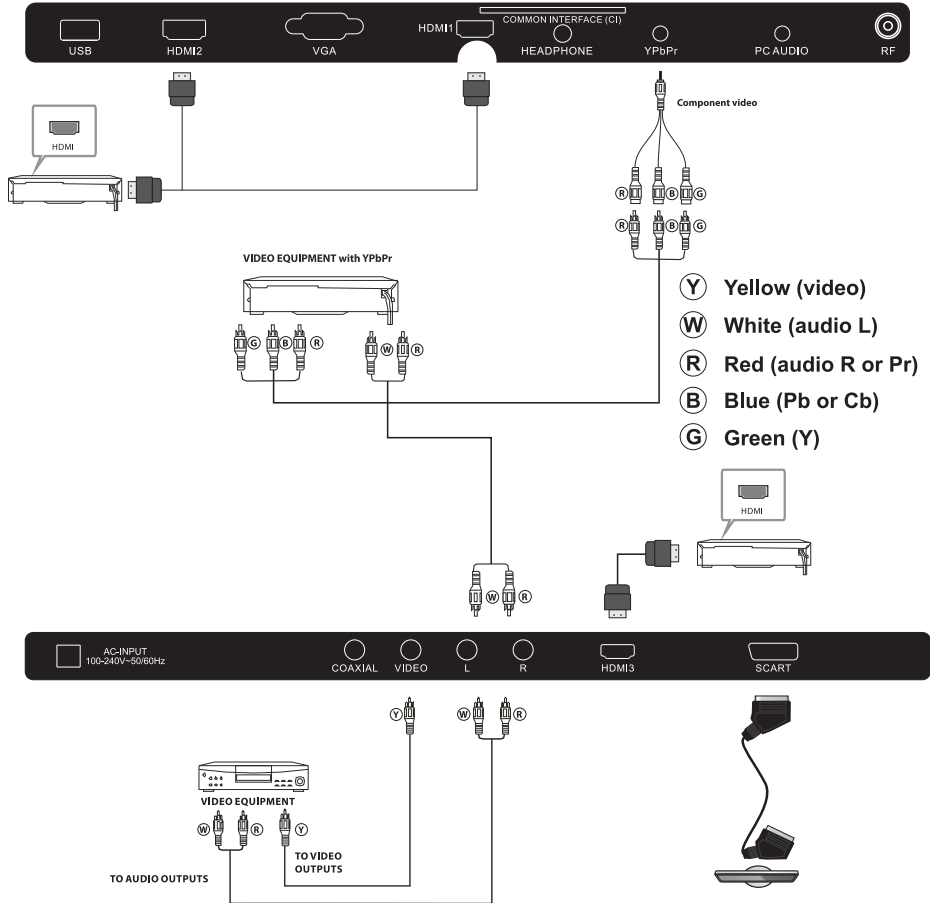

EN

It can be connected to the following appliances: VCR, multi disc player, DVD, camcorder, video game or stereo system, etc .....  
 YPbPr can support these video formats: 480i, 576i, 480p, 576p, 720p, 1080i, 1080p.

# REMOTE CONTROL

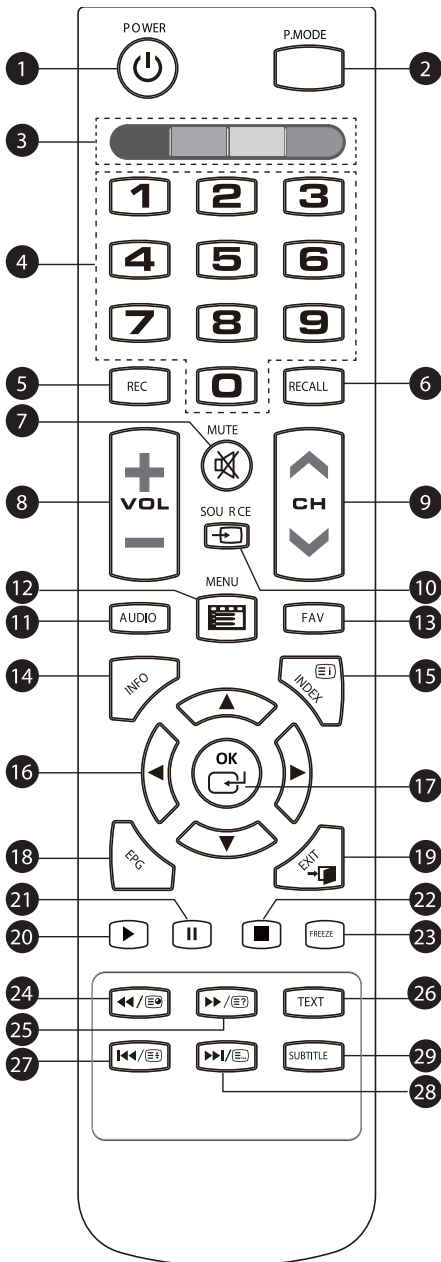





1. Switch the TV between on and standby mode.
2. **P.MODE**: Select picture mode: ECO / Standard / Mild / Vivid / User.
3. **COLOUR BUTTONS**: The colour buttons are used to select tasks in specific menus.
4. **Number button**: Use these keys to input information into the menus or TV features.
5. **REC**: Press to record TV when watching DTV (to record a program a suitable USB device will need to be fitted to the TV).
6. **RECALL**: In DTV mode press to jump to the last channel viewed.
7. **MUTE**: Press to turn the sound on and off.
8. **VOL + -**: Press to adjust the level of the TV's sound.
9. **CH + -**: Press to access the next or previous channel.
10. (**SOURCE**): Press to display and select the available video sources.
11. **AUDIO**: Use to select the available audio language for DTV programs.
12. **MENU**: Press to access the TVs on screen menus.
13. **FAV**: Press to access your favourite channels list in TV or DTV mode.
14. **INFO**: Press when watching TV to view programme information.
15. (**INDEX**): Press in TELETEXT mode to access the index.
16. : Press to navigate through the menus on the TV.
17. **OK**: Press to confirm on screen selection.
18. **EPG**: Press to access the electronic programme guide when watching digital TV.
19. **EXIT**: Press to return to previous page in a menu or to exit the menus.
20. : Press in USB mode to begin or continue playback.
21. : Press in USB mode to pause playback.
22. : Press to stop playback.
23. **FREEZE**: Press to freeze the picture you are watching.
24. : In USB mode, use as rewind button. In TELETEXT mode used as subpage button.
25. : In USB mode, use as fast forwards button. In TELETEXT mode used as reveal button.
26. **TEXT**: Press to access TELETEXT.
27. : In USB mode, use as previous button. In TELETEXT mode used as hold button.
28. : In USB mode, use as next button. In TELETEXT mode used as list button.
29. **SUBTITLE**: Press to access subtitles on digital TV stations.



## TELETEXT

Teletext is an information system broadcast by certain channels which can be consulted like a newspaper. It also offers access to subtitles for viewers with hearing problems or who are not familiar with the transmission language (cable networks, satellite channels, etc.)

Press	You will obtain
TEXT	This is used to call or exit teletext modes. The summary appears with a list of items that can be accessed. Each item has a corresponding 3 digit page number. If the channel selected does not broadcast teletext, the indication 100 will be displayed and the screen will remain blank (in this case, exit teletext and select another channel).
SELECTING PAGE A ▲ ○ ○ ○ ▼ ○ ○ ○ ○ ○ ○ ○	Enter the number of the page required using the 0 to 9 up/down. Example: page 120, enter 120. The number is displayed top left, the counter turns and then the page is displayed. Repeat this operation to view another page. If the counter continues to search, this means that the page is not transmitted. Select another number.
DIRECT ACCESS TO THE ITEM ● ● ● ●	Colored are as are displayed at the bottom of the screen. The 4 colored keys are used to access the items or corresponding pages. The colored are as flash when the item or the page is not yet available.
 (INDEX)	This returns to the contents page (usually page 100).
 (SUB PAGE)	Certain pages contain sub-pages which are automatically displayed successively. This key is used to stop or resume subpage acquisition. The indication appears top left.
 (HOLD)	To freeze the page.
 (REVEAL)	To display or hide the concealed information (games solutions).
 (LIST)	The user can set four favorite pages to be directly linked to the four color keys. While list mode is activated, it is not possible to use TOP or FLOF navigation with the color keys. The favorite page numbers should be stored and restored to/from nonvolatile memory for each channel by the system software.



## INSTALLATION GUIDE



1). Press the ◀▶▼▲ buttons to navigate the menu and change the settings. Press the OK button to confirm.

Select your desired language to be displayed on the menu.

2). Press the buttons to select DVB-T2/DVB-C and then press the OK button to confirm.

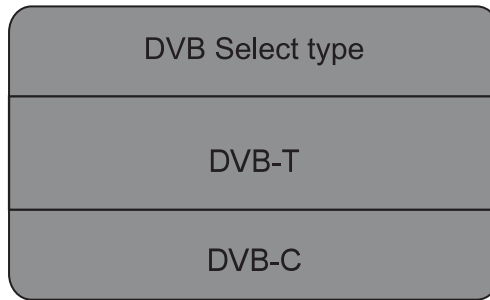

a. If you select DVB-T2 to next step is select the Tune and country the press the OK button to start tuning.

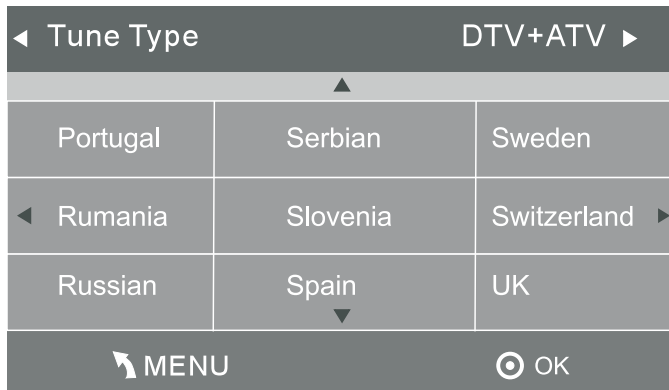

b. If you select DVB-C, the next step is to config the DVB-C system like (scan type / Frequency / Network ID / Symbol KS/S) then press OK button to into the tune type and country select menu, this step is the same as DVB-T2, select the tune type (DTV/ATV). Choose the right country, press OK button to start tuning.

DVB-C Scan Menu	
Scan type	Full
Frequency	610000
Network ID	Auto
Symbol(KS/S)	Auto
⊙ OK	↶ MENU

3). Channel tuning will commence. This operation may take up to 6 minutes. The display will show the progress of the tuning and the number of channels found.

4). After tuning is complete, the channels are arranged in a preset order. If you wish to skip channels, modify the preset order or rename channels, select Programme Edit under the Channel menu.

EN

Channel Tuning	
TV	: 3 Programme(s)
DTV	: 0 Programme(s)
Radio	: 0 Programme(s)
Data	: 0 Programme(s)
36%... 668.75MHz (TV)	

## CHANNEL MENU

### Auto Tuning (DVB-T2)

- 1). Press the MENU button and then press the ◀▶ buttons to select the CHANNEL menu.
- 2). Press the ▼▲ buttons to select Auto Tuning and then press the OK button.

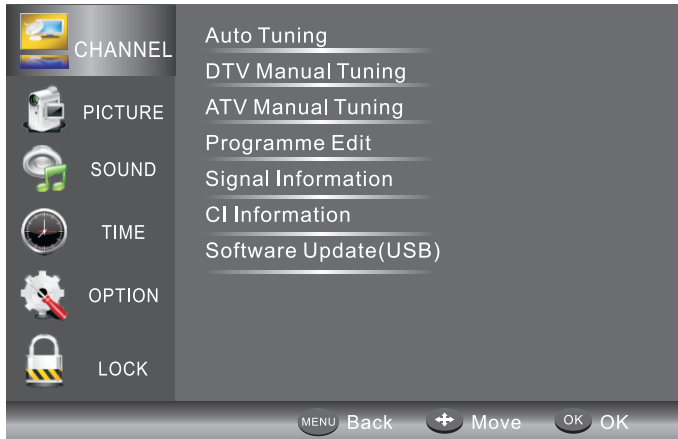

- 3). Press the ▼▲ buttons to select DVB-T2/DVB-C. Press select DVB-T2 and then press the OK button to confirm.

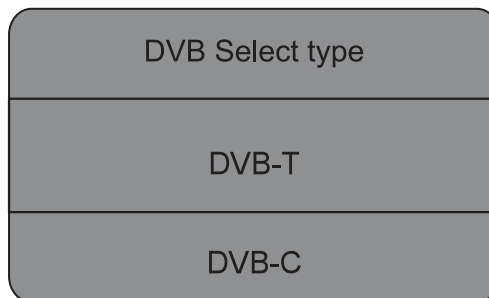

- 4). In the Tune Type menu, press the ◀▶ buttons to select ATV / DTV / DTV + ATV. Press the ▼ button and then press the ◀▶▼▲ buttons to select the country where you will operate the TV. Press the OK button to confirm.

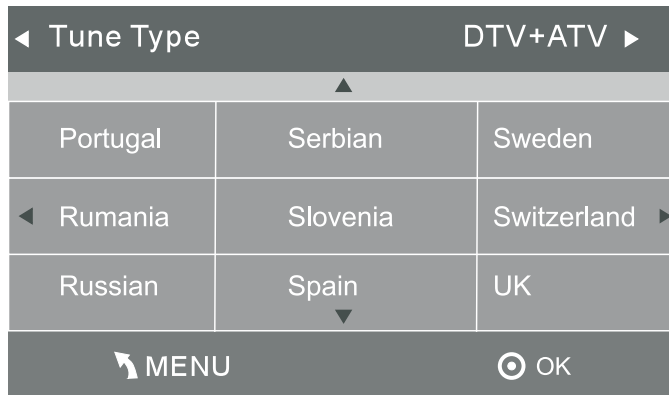

5). Channel tuning will commence. This operation may take up to 6 minutes. The display will show the progress of the tuning and the number of channels found.

6). After tuning is complete, the channels are arranged in a preset order. If you wish to skip channels, modify the preset order or rename channels, select Programme Edit under the channel menu.

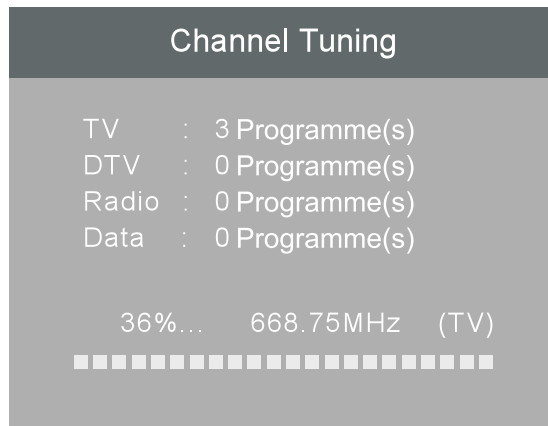

EN

### Auto Tuning (DVB-C)

- 1). Press the MENU button and then press the ◀▶ buttons to select the CHANNEL menu.
- 2). Press the ▼▲ buttons to select Auto Tuning and then press the OK button.

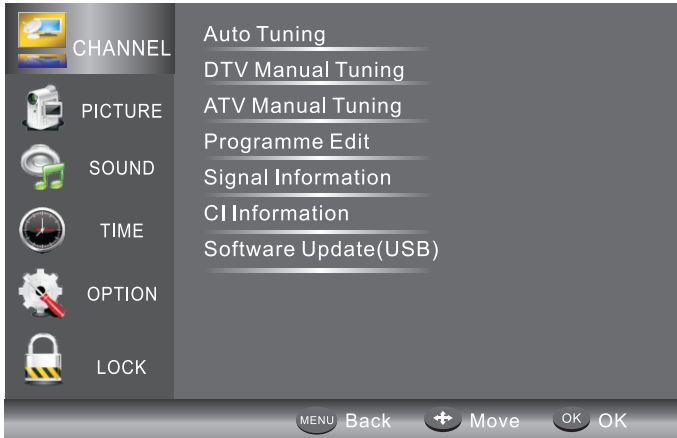

- 3). Press the ▼▲ buttons to select DVB-T2/DVB-C. Press select DVB-C and then press the OK button to confirm.

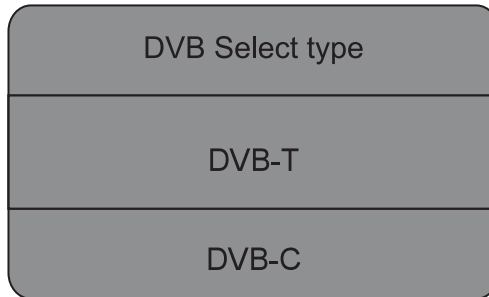

- 4). Press the ▼▲ buttons to select Scan type/Symbol(Ks/S) press the OK button to confirm.

DVB-C Scan Menu	
Scan type	Full
Frequency	610000
Network ID	Auto
Symbol(KS/S)	Auto
⊙ OK	↶ MENU

5). In the Tune Type menu, press the ◀▶ buttons to select ATV / DTV / DTV + ATV. Press the ▼ button and then press the ◀▶▼▲ buttons to select the country where you will operate the TV. Press the OK button to confirm.

◀ Tune Type		DTV+ATV ▶
▲		
Portugal	Serbian	Sweden
◀ Rumania	Slovenia	Switzerland ▶
Russian	Spain ▼	UK
↶ MENU		⊙ OK

6). Channel tuning will commence. This operation may take up to 6 minutes. The display will show the progress of the tuning and the number of channels found.

7). After tuning is complete, the channels are arranged in a preset order. If you wish to skip channels, modify the preset order or rename channels, select Programme Edit under the channel menu.

EN

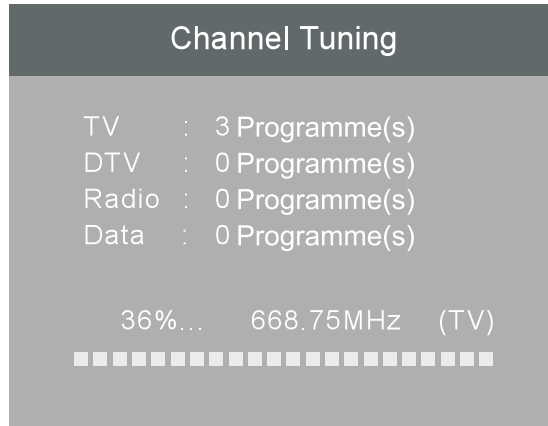

## Program edit

You can Delete ,Rename ,Move, Skip , FAV any programs.



### Delete

Press teletext red button , the program in cursor will delete.

### Move





Use the Arrow Buttons to select the channel you wish to move. Then press the Yellow Button to select Move function. Once active use the Arrow Buttons to move and then press OK to confirm.

### Skip

Press   to choose the program, press teletext blue button to skip this program, the  will show on the right side of the program.

Choose the skipped program, press blue button again, you can cancel the skip, the  will disappear.

### Favourite

Press   to choose the program, press FAV button, it will show  on the right side of the program. Choose the FAV program, press FAV button again, you can cancel the FAV,  the will disappear .

Once your favorite group is created, you can press the FAV key to quickly access your favorite channel.

# PICTURE MENU

The second item of the MENU is PICTURE MENU. You can adjust picture effect here, such as contrast, brightness, etc. Press ▼▲ to move, press OK to adjust.

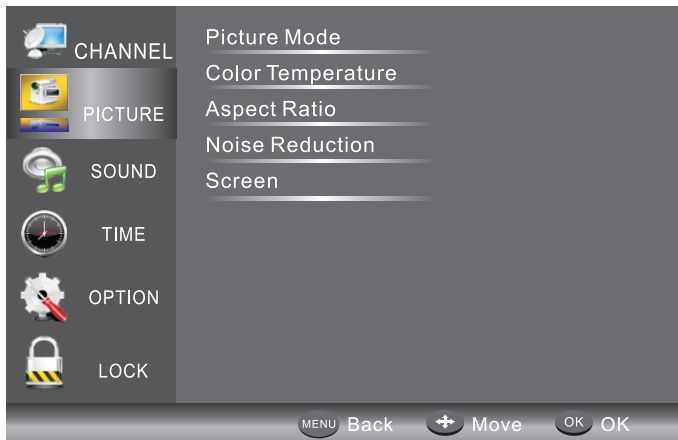

Picture Mode	Standard
Contrast	50
Brightness	50
Color	50
Sharpness	50
Tint	50
MENU	

Color Temperature	Medium
Red	40
Green	31
Blue	50
MENU	

EN



## SOUND MENU

The third item of the MENU is the SOUND MENU. You can adjust the sound effect here such as treble, bass, balance etc. Press ▼▲ to move, press OK to adjust.

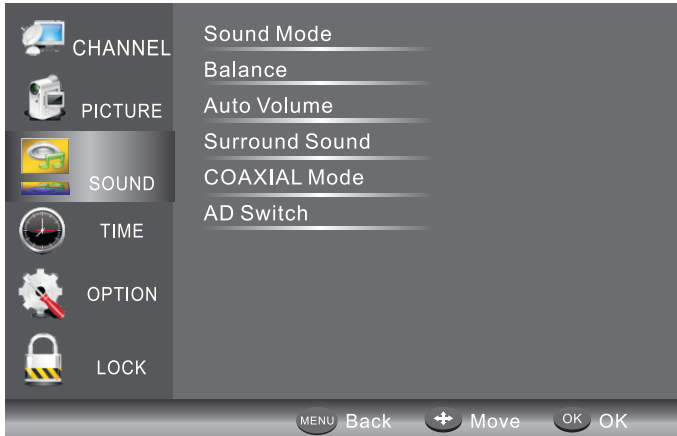

## TIME MENU

The fourth item of the menu is the TIME MENU. You can adjust the clock, power on/off time, sleep time etc. Press ◀▶ to move, press OK to adjust.

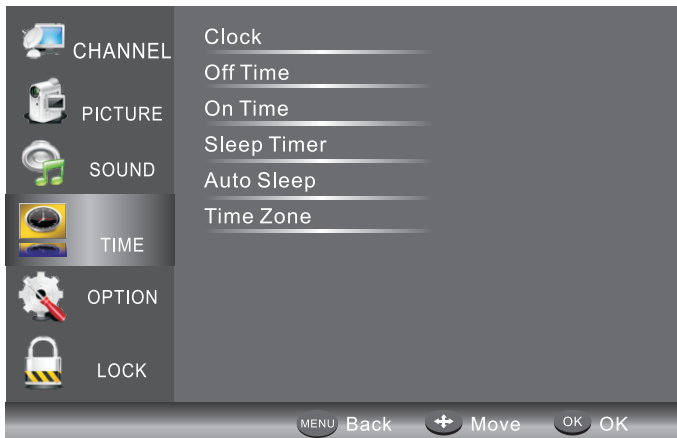

## OPTION MENU

The fifth item of the MENU is the OPTION MENU. You can adjust the Menu language, Audio language, Subtitle language etc.

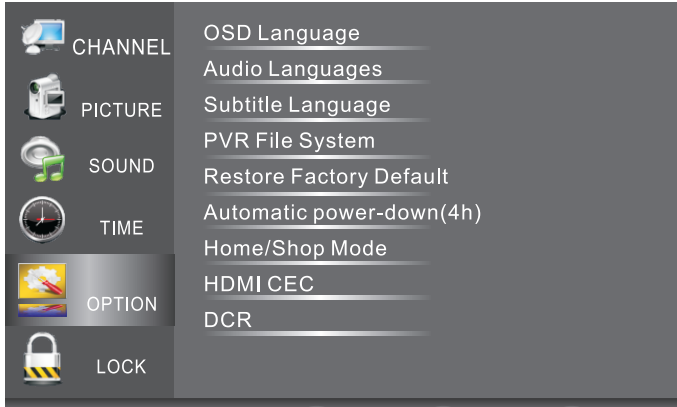

In PVR File system menu you can set up USB disk for PVR.

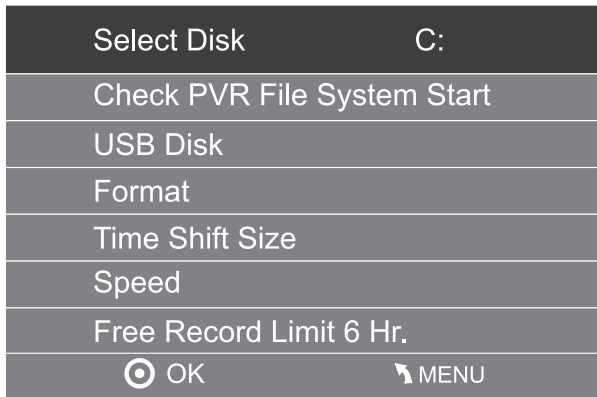

EN

**NOTE:**

Restore factory default will clear all the programs and password.

## LOCK MENU

The sixth item of the menu is the LOCK MENU You can lock system, set password, block program and set parental guidance. Once you set the lock system on, you can not search the channels or change any programs.

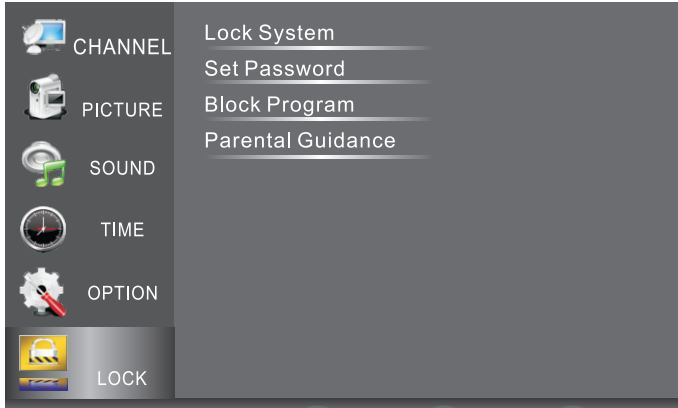

**NOTE:**

The default pass word is 6666.

Block program: Press ▼▲ to choose the program, press teletext green button to block the program. If you want unblock the program, pls enter the main menu , input the password, then press green button again. Parental guidance: Press ◀▶ to choose rating.

## USB

Press the INPUT button and then select USB item to enter the USB menu.

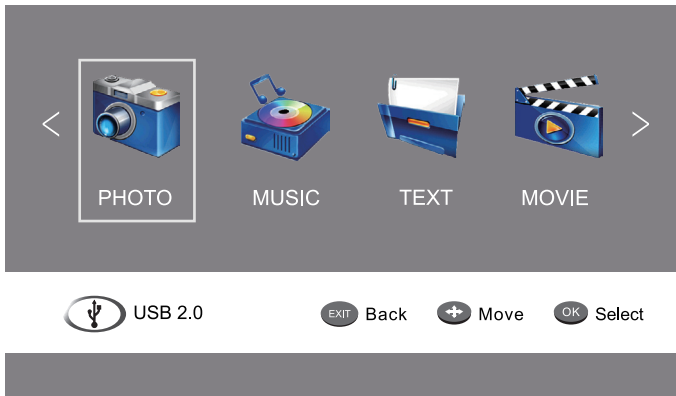

Please make sure that the USB device have plugged in the slot. There are four type media item can be selected, such as photo, music, Movie, and text. Select the type media item by pressing ◀▶, press OK button to enter the disk selection menu.

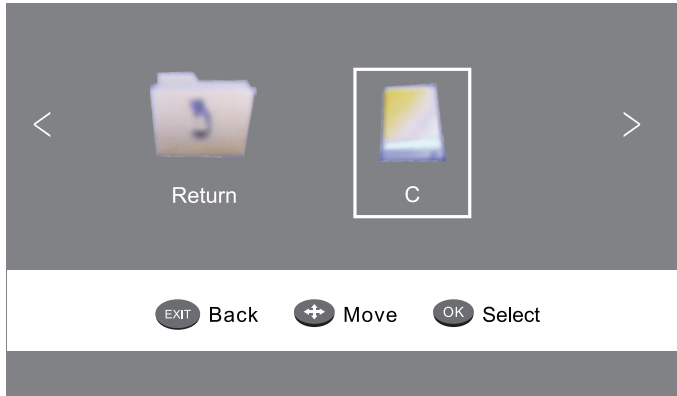

Press the ◀▶ to select the right disk and press OK to display media files and folder list or choose Return to back to the media type selection menu.

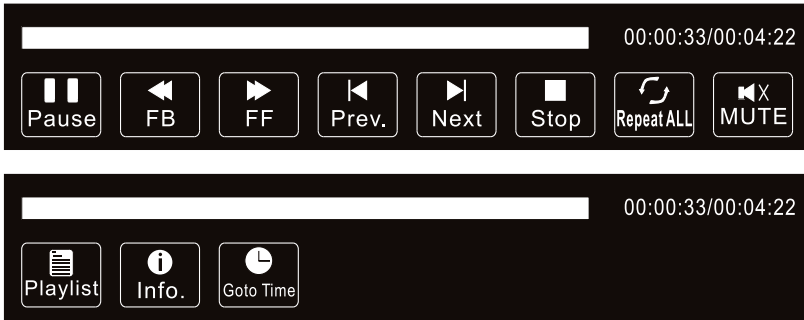

Press ◀▶ to select the function icon, press OK button to confirm the function.  
 Press ▼ or EXIT button to exit the control bar.

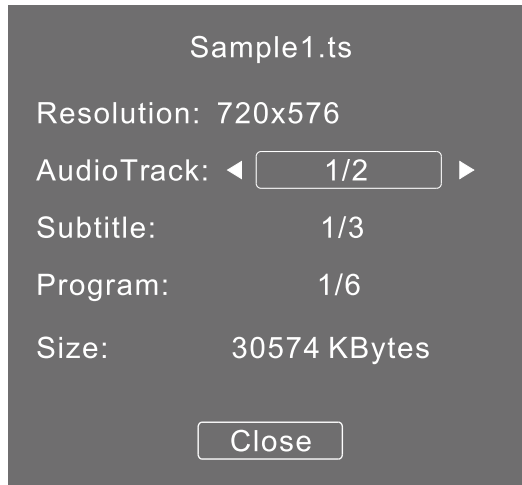

USB playback is supported for the following formats.  
 Photo: JPEG, BMP, PNG  
 Music: MP3  
 Text: TXT  
 Movie: TS (MPEG2 & H.264)

## EPG Menu (Electronic Program Guide)

The EPG menu is used to look at what is being broadcasted on DTV or Radio channel in the day. To access the EPG menu, press the **GUIDE** button, the following menu will be displayed:

PROGRAMME GUIDE		TIME
28 Apr 04:39		
▲	800 SZTVM01	No Information
▼	801 SZTVM02	No Information
	802 SZTVM03	No Information
	803 SZTVM04	No Information
	804 Date	No Information
<span style="color: red;">●</span> Record <span style="color: green;">●</span> Info. <span style="color: yellow;">●</span> Schedule <span style="color: blue;">●</span> Reminder <span style="border: 1px solid black; border-radius: 50%; padding: 2px;">OK</span> <span style="border: 1px solid black; border-radius: 50%; padding: 2px;">INDEX</span>		

### ● Info

Use  to choose the programs. Press INFO key, you can display the highlight program's information.

### ● Schedule

Press the teletext yellow key. It can list all the reminder schedule, press ▼▲ to choose the list. Press red key ● DELETE to delete the schedule list. Press **GUIDE** to return to EPG menu.

Schedule List		04:55 28th Apr	<span style="color: red;">●</span> Delete
Time	Date	Programme Title	Channel Name

EN

 **Record**











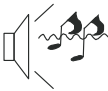

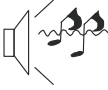

Press the red key, it can set the program to be recorded.

 **Remind**

Press the blue key to choose one program and set up one reminder time. The TV screen will skip to the choosed program in the reminder time automatically.

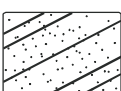
Reminder		
◀ -	802 SZTVM03	+ ▶
08 Minute		
05 Hour		
Apr Month		
28 Date		
★ Once Mode		
⊙ OK	● BACK	

## TROUBLESHOOTING

Picture	Sound	Inspection check
 <p>Snow</p>	 <p>Noise</p>	<ul style="list-style-type: none"> <li>- antenna position, direction or connection</li> </ul>
 <p>Ghost</p>	 <p>Normal audio</p>	<ul style="list-style-type: none"> <li>- antenna position, direction or connection</li> </ul>
 <p>Interference</p>	 <p>Noise</p>	<ul style="list-style-type: none"> <li>- electronic equipment, car / motorcycle, fluorescent light</li> </ul>
 <p>Normal picture</p>	 <p>Mute</p>	<ul style="list-style-type: none"> <li>- volume (check if mute is activated or if the audio system connections are not correct)</li> </ul>
 <p>No picture</p>	 <p>Mute</p>	<ul style="list-style-type: none"> <li>- power cord is not inserted</li> <li>- power switch is not opened</li> <li>- contrast and brightness/ volume setup</li> <li>- press standby key on the remote control for inspecting</li> </ul>
 <p>No color</p>	 <p>Normal audio</p>	<ul style="list-style-type: none"> <li>- color control</li> </ul>
 <p>Picture breaking up</p>	 <p>Normal audio or weak</p>	<ul style="list-style-type: none"> <li>- retune channel</li> </ul>
 <p>No color</p>	 <p>Noise</p>	<ul style="list-style-type: none"> <li>- TV system</li> </ul>

EN



## SPECIFICATION

Screen size	42"	50"
Panel type	DLED backlight	
Aspect ratio	16:9	
Pixel number	1920x1080	
Brightness (cd/m2)	250 (±10%)	330 (±10%)
Contrast	4000:1	5000:1
Viewing angle(H/R,CR>=10)	H:160°, V:150°	
Response time	6 ms	
Display colors	16.7 M	
System TV	DVB-T2/ C	
Standard video	PAL	
Input power voltage	100-240 V; ~ 50 Hz	
Power consumption	72 W	108 W
Power consumption (Standby)	≤0,5 W	
Audio output power	2x8 W	2x10 W
RF tuner	x1	
VGA	x1	
PC Audio In	x1	
Headphone	x1	
CI	x1	
HDMI	x3	
USB	x1	
AV	x1	
Ypbpr	x1	
Scart	x1	
Coaxial	x1	

*Specifications are subject to change without notice.*

## LEARN MORE

For more information on this device visit: [www.krugermatz.com](http://www.krugermatz.com).

Read owner's manual carefully before using your smartphone.

Visit [www.krugermatz.com](http://www.krugermatz.com) website for more products and accessories.

In case of any doubts or questions reach out to our Frequently Asked Questions section.

Producer reserves rights to change product overview and specifications without prior notice.

Please note: below illustrations and descriptions concerning operating system are for reference only, and may vary from actual software on your device! Any information included in this manual are subject to change without prior notice.

EN



**English**  
**Correct Disposal of This Product**  
**(Waste Electrical & Electronic Equipment)**



(Applicable in the European Union and other European countries with separate collection systems) This marking shown on the product or its literature, indicates that it should not be disposed with other household wastes at the end of its working life. To prevent possible harm to the environment or human health from uncontrolled waste disposal, please separate this from other types of wastes and recycle it responsibly to promote the sustainable reuse of material resources. Household users should contact either the retailer where they purchased this product, or their local government office, for details of where and how they can take this item for environmentally safe recycling. Business users should contact their supplier and check the terms and conditions of the purchase contract. This product should not be mixed with other commercial wastes for disposal.

Made in China for LECHPOL, Miętne, 1 Garwolińska Street, 08-400 Garwolin.



### ATENCIÓN

PARA EVITAR EL RIESGO DE SUFRIR UNA DESCARGA ELÉCTRICA, NO DEBE RETIRARSE LA CARCASA DEL TELEVISOR. LOS TRABAJOS DE SERVICIO TÉCNICO DEBERÁN SER REALIZADOS EXCLUSIVAMENTE POR PERSONAL CUALIFICADO.



El símbolo de un rayo en el interior de un triángulo equilátero indica la presencia de un voltaje peligroso bajo la carcasa del televisor.



Un signo de exclamación en el interior de un triángulo equilátero tiene por objeto advertir al usuario que la documentación que acompaña a este televisor contiene instrucciones importantes de operación y mantenimiento.

## SEGURIDAD

- 1) Antes de conectar el televisor lea este manual de instrucciones.
- 2) Conserve este manual para referencia futura.
- 3) Tenga en cuenta todas las observaciones y advertencias.
- 4) Proceda conforme a la información incluida en este manual.
- 5) El televisor no debe estar colocado en un lugar en el que esté expuesto al derribo de líquidos.
- 6) Para la limpieza utilice únicamente un paño suave humedecido.
- 7) No bloquee los orificios de ventilación del televisor.
- 8) No coloque el televisor cerca de fuentes de calor.
- 9) Si el enchufe no se ajusta a la toma de corriente, contacte con un electricista para cambiarla.
- 10) Proteja el cable de alimentación frente a pisotones o presiones. Preste especial atención a los lugares junto a los enchufes, lámparas y en los lugares en los que el cable entra en el televisor.
- 11) Use exclusivamente los elementos adicionales / accesorios recomendados por el fabricante.
- 12) Desconecte el televisor de la toma de alimentación durante tormentas eléctricas y en caso de que no vaya a ser utilizado durante un periodo prolongado de tiempo.
- 13) En caso de aparecer problemas en el funcionamiento del televisor debe contactarse con un servicio técnico cualificado. No intente reparar el televisor usted mismo.
- 14) El enchufe de alimentación es el elemento principal de desconexión del televisor. Deberá encontrarse en un lugar fácilmente accesible.
- 15) No cubra los orificios de ventilación con revistas, manteles, cortinas, etc. para no dificultar la ventilación del televisor.
- 16) No use llamas sin protección (p.ej. velas) cerca del televisor.
- 17) Las pilas agotadas (mando a distancia) deben depositarse en los contenedores destinados a este fin.
- 18) No use el televisor en lugares a temperatura extremadamente alta/baja ni con gran humedad del aire.
- 19) No coloque cerca del televisor recipientes que contengan líquidos (floreros, tazas, botellas, etc.). Si se derraman líquidos en el interior del televisor pueden provocarse daños en el mismo y una descarga eléctrica.

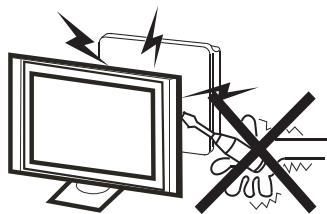

**Atención** ⚡

No retire la carcasa del televisor. Todos los trabajos de servicio técnico deben ser confiados a un servicio técnico cualificado.

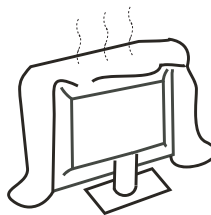

**Atención** ⚠

No cubra los orificios de ventilación. Para el correcto funcionamiento del televisor es imprescindible una ventilación adecuada.

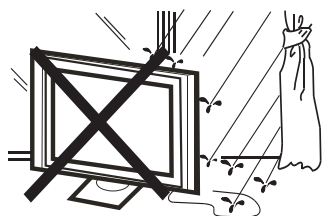

**Atención** ⚡

Para evitar un incendio o una descarga eléctrica no exponga el televisor a la acción de la lluvia o la humedad.

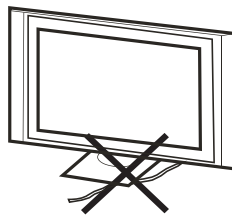

**Atención** ⚠

No coloque ningún cable bajo la base del televisor.

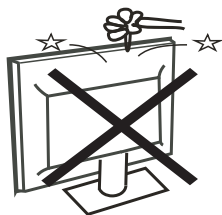

**Atención** ⚡

No someta el televisor a golpes ni sacudidas violentas.

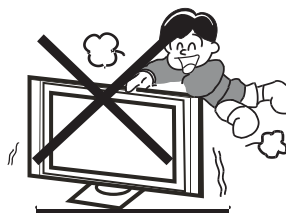

**Atención** ⚠

Preste especial atención si hay niños jugando cerca del televisor. En caso de caída, el golpe del televisor puede provocar lesiones graves.

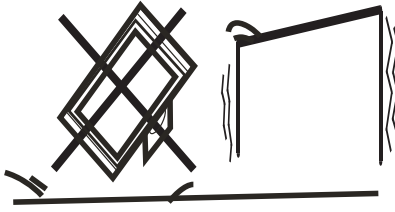

**Atención** 

No coloque el televisor sobre una base inestable. La caída del televisor puede provocar lesiones y daños al televisor.

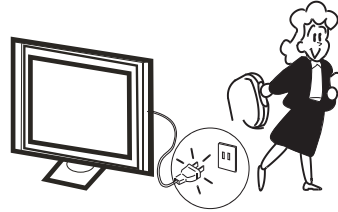

**Atención** 

Si el televisor no va ser utilizado durante un periodo prolongado de tiempo desconéctelo de la toma de alimentación.

## INSTALACIÓN

- \* Coloque el televisor en un lugar en el que los rayos solares u otras luces intensas no incidan directamente sobre su pantalla.
- \* La oscuridad total o el reflejo en la pantalla mientras se ve la televisión pueden causar fatiga ocular. Se recomienda una iluminación suave e indirecta para ver la televisión cómodamente.
- \* Asegúrese de que existe suficiente espacio entre el televisor y la pared que permita una ventilación adecuada (ver gráfico siguiente).
- \* No coloque el televisor cerca de fuentes de calor.

### Distancias mínimas para la instalación

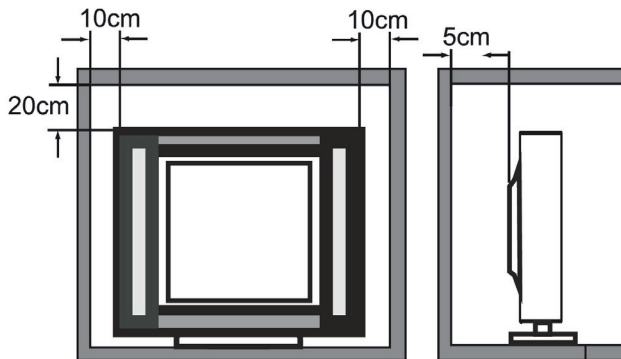

## Montaje de la base

Para montar la base coloque el televisor sobre una superficie plana (mesa, escritorio, etc.) con la pantalla hacia abajo. Para proteger el televisor contra arañazos, puede colocar en la mesa una manta u otro material blando. Antes de iniciar el montaje desconecte todos los cables conectados al televisor.

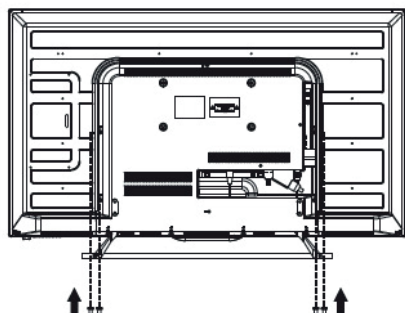
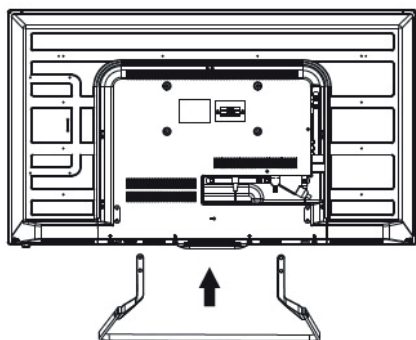
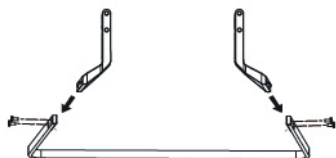

### Paso 1

1. Ajuste los orificios de uno de los soportes en los orificios de la base.
2. Utilizando los tornillos que se encuentran en la caja, atornille el soporte a la base.
3. Fije igual forma el segundo soporte.

Atención: Para el montaje utilice únicamente los tornillos incluidos en la caja.

### Paso 2

1. Coloque la base en el televisor de manera que los orificios de montaje de la base coincidan con los orificios en el televisor.

### Paso 3

1. Utilizando los 4 tornillos que se encuentran en la caja atornille la base al televisor.
- Atención: Para el montaje utilice únicamente los tornillos incluidos en la caja.

### Atención:

Proceda conforme a las instrucciones de instalación. Antes de levantar el televisor compruebe que la base está firmemente fijada. Si la base es fijada incorrectamente puede provocar la caída del televisor. Para retirar la base realice las acciones anteriores en orden inverso.

## Panel frontal

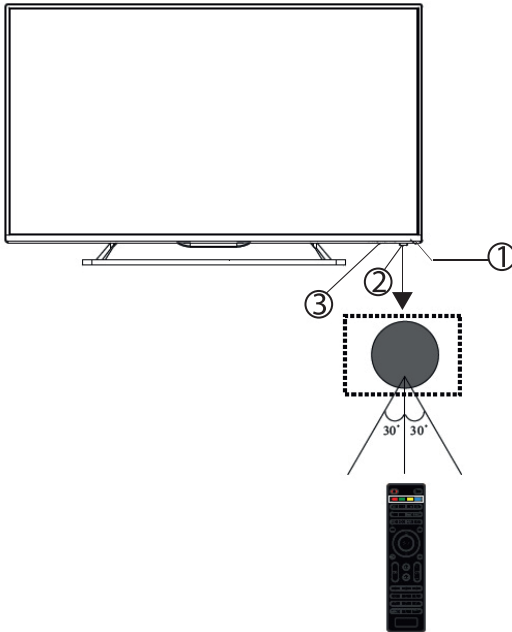

1. Sensor del mando a distancia
2. Indicador LED
  - Rojo - modo standby
3. Botones

## Botones laterales

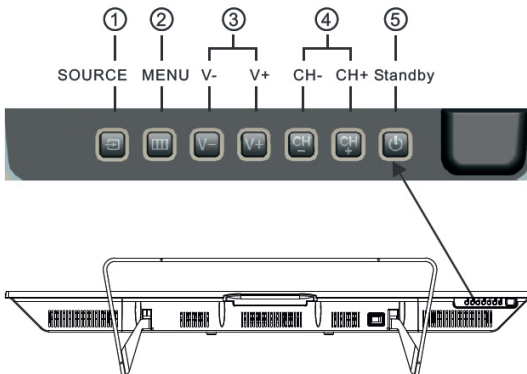

### 1. SOURCE

Selección de la fuente de la señal. Dentro del Menú, confirmación de la opción seleccionada.

### 2. MENU

Muestra el Menú del televisor.

### 3. CH+/CH-

Cambio de canal hacia arriba/abajo. En el Menú paso a la posición siguiente/anterior.

### 4. VOL+/VOL-

Regulación del volumen. En el Menú aumento/disminución del valor.

### 5. STANDBY

Encendido del televisor. Nueva presión - paso al modo STANDBY.

### Conectores traseros AV



Conectores de izquierda a derecha: toma de alimentación, salida SPDIF, VIDEO, entradas AUDIO, HDMI3, SCART.

### Conectores laterales AV



Conectores de izquierda a derecha: USB, HDMI2, VGA, HDMI1, salida de auriculares, CI, entrada YPbPr, PC audio, RF.

**Atención:** Tras conectar unos auriculares al conector para auriculares el sonido en los altavoces es silenciado.

### Antena

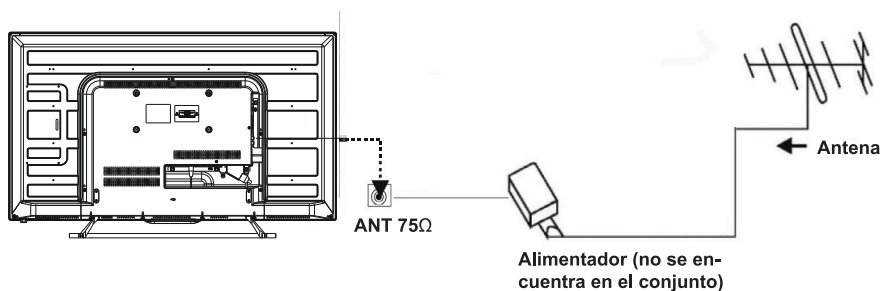

ES



**PC**



Antes de conectar el televisor al ordenador apague ambos dispositivos.

1. Conecte los cables VGA y audio.
2. Conecte el cable de alimentación del televisor.
3. Encienda el televisor y seleccione el modo PC.
4. Encienda el PC.

Atención: El orden de las acciones realizadas es muy importante.

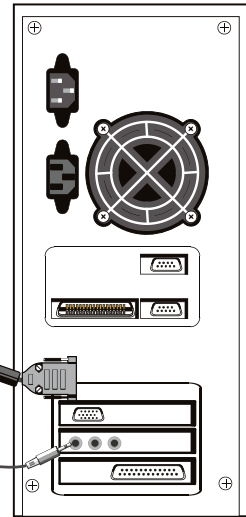

Resolución	V.Freq.(Hz)	H.Freq.(Hz)
800*600	60	37.88
640*480	60	31.47
1024*768	60	48.36
1280*1024	60	63.98
1360*768	60	47.7
1920x1080	60	66.64

ES

### Equipos AV

Al televisor se pueden conectar equipos AV adicionales: conjunto de cine en casa, reproductor de DVD, vídeo, etc. Para ello se utilizan los conectores de la parte posterior del televisor. En el siguiente gráfico se muestra un ejemplo de conexión:

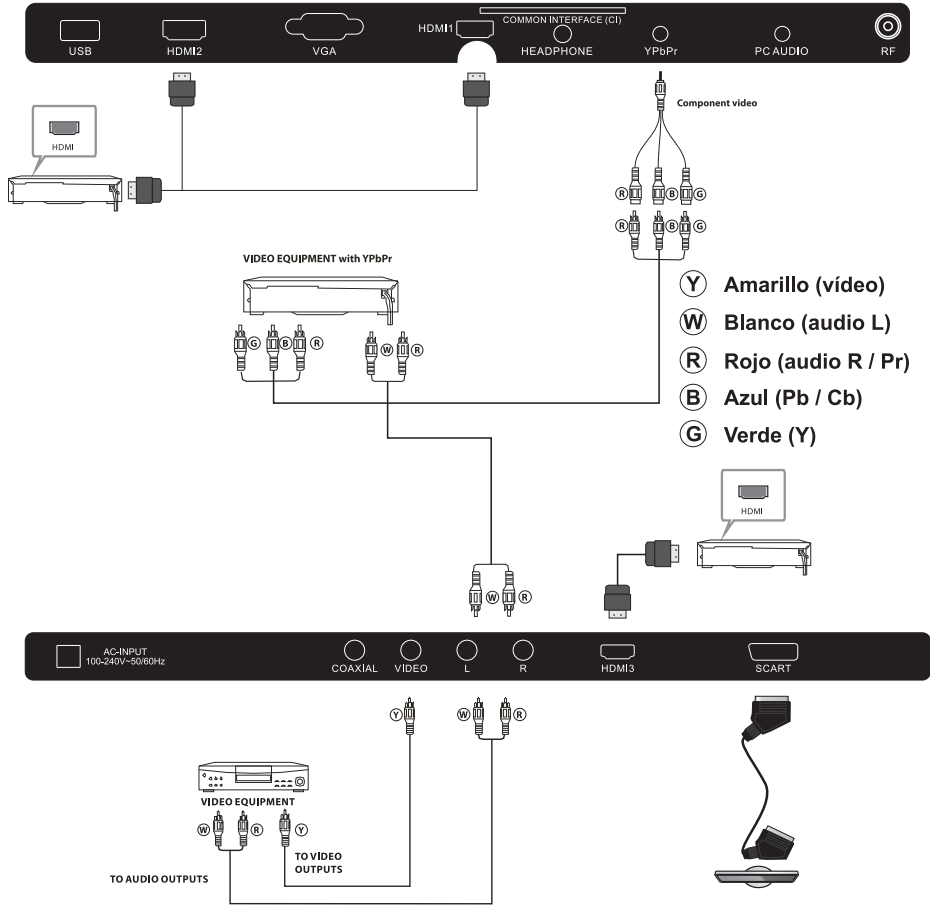

ES

YPbPr soporta los formatos: 480i, 576i, 480p, 576p, 720p, 1080i, 1080p.



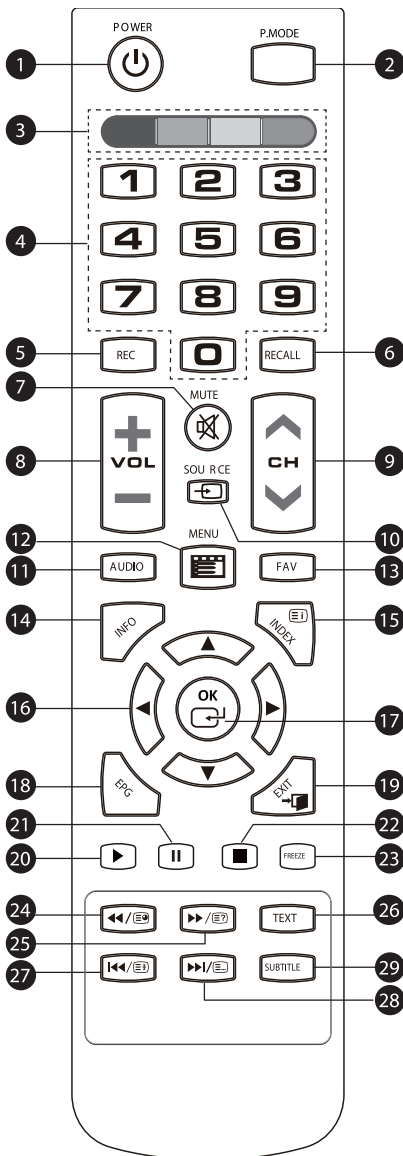

## MANDO A DISTANCIA



1. Botón de encendido (enciende/pasa al modo de espera)
2. P.MODE: modo de imagen: ECO / Estándar / Suave / Vivo / Propio
3. Botones de colores: elección de opciones en algunos menús
4. Botones numéricos: Introducción de datos
5. REC: empieza la grabación del programa DTV (primero hay que conectar un portador USB al televisor)
6. RECALL: en modo DTV, pulsa para volver al canal recientemente reproducido
7. MUTE: pulsa para activar/desactivar el silencio
8. VOL + -: regulación de volumen
9. CH + -: canal siguiente/anterior
10. (SOURCE): pulsa para mostrar en la pantalla y elegir las fuentes video disponibles
11. AUDIO: elección de lenguas disponibles para programas DTV
12. MENU: visualiza el menú
13. FAV: muestra una lista de canales favoritos en modos TV y DTV
14. INFO: visualiza informaciones sobre el programa
15. (INDEX): en modo TELETEXT pulsa para pasar al índice
16. : navegación del menú
17. OK: confirma
18. EPG: pasa a la guía electrónica de programas DTV
19. EXIT: vuelta a la página anterior de menú o salida del menú
20. : empieza o reanuda la reproducción (en modo USB)
21. : suspende la reproducción (en modo USB)
22. : deten la reproducción
23. FREEZE: deten la reproducción de la imagen
24. : adelanta (en modo USB); botón de subpágina (en modo TELETEXT)
25. : atrasa (en modo USB); muestra más opciones (en modo TELETEXT)
26. TEXT: pasa al modo teletexto
27. : Im USB Modus verwendet als vorherige Taste. Im TELETEXT Modus verwendet als Taste Halten.
28. : siguiente (en modo USB); muestra una lista (en modo TELETEXT)
29. SUBTITLE: activa/desactiva subtítulos

## TELETEXTO

El teletexto es un sistema de información emitido por algunos canales. Los espectadores tienen a su disposición anuncios, la programación televisiva e información de temas variados, entre otros: anuncios, motor, negocios y economía, actualidad, tiempo, cultura, deporte, etc. En algunos canales, en el marco del teletexto se emiten también subtítulos para personas con discapacidad auditiva.

Botón	Acción
TEXT	Para abrir o cerrar el teletexto presione la tecla TEXT. Cada página del teletexto tiene un número de 3 cifras. Si el canal seleccionado no emite teletexto, al abrirlo será visible una imagen negra.
SELECCIÓN DE LA PÁGINA ▲ ○ ○ ○ ▼ ○ ○ ○ ○	Para ir a una página determinada introduzca su número (el número de página es visible en la esquina superior izquierda de la pantalla). Para ello sirven los botones numéricos del 0 al 9. (Atención: no en todos los números se encuentra una página transmitida).
BOTONES DE ACCESO DIRECTO ● ● ● ●	Los botones de colores situados en la parte inferior de la pantalla permiten el acceso directo a las páginas deseadas.
 (INDEX)	Botón de regreso al índice (normalmente página 100).
 (SUBPÁGINAS)	Algunas páginas incluyen subpáginas, que rotan automáticamente. Este botón sirve para detener / reiniciar la rotación de subpáginas en una determinada página.
 (HOLD)	Detención de la página.
 (REVEAL)	Para mostrar u ocultar información oculta (en el caso de juegos).
 (LIST)	El usuario tiene la posibilidad de establecer 4 páginas favoritas asignadas a los 4 botones de colores del mando a distancia.

## INSTALACIÓN



1) Mediante los botones de dirección ◀▶▼▲ seleccione el idioma deseado y presione el botón OK.

2) A continuación seleccione la fuente de la señal DVB-T2/DVB-C y confirme la selección con el botón OK (para la televisión digital terrestre seleccione como fuente de la señal DVB-T2, para televisión por cable, DVB-C).

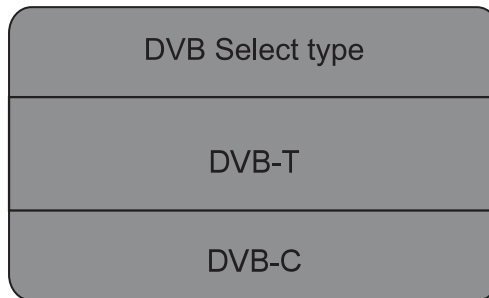

**DVB-T2** - utilizando los botones ◀▶ seleccione el tipo de búsqueda:

DTV - solo canales digitales

ATV - solo canales analógicos

DTV+ATV - canales digitales y analógicos

A continuación pase a la selección del país, presionando el botón ▼ y confirme la selección con el botón OK.

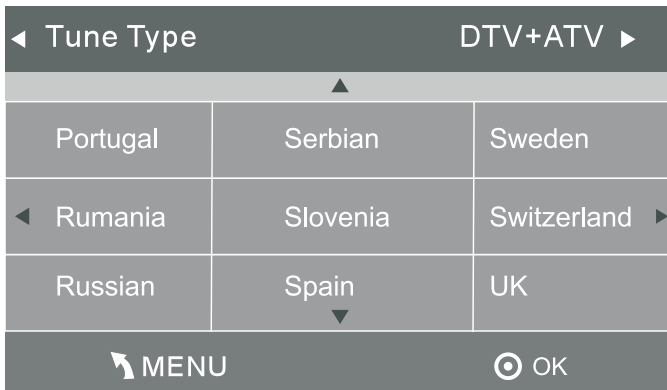

**DVB-C** - ajuste: tipo de escaneado/Frecuencia/ID de la red/Símbolo (KS/S) y confirme los ajustes con el botón OK. A continuación seleccione el tipo de búsqueda y el país (igual que para DVB-T2) y presione el botón OK para iniciar la búsqueda.

DVB-C Scan Menu	
Scan type	Full
Frequency	610000
Network ID	Auto
Symbol(KS/S)	Auto
⊙ OK	↶ MENU

3). En la pantalla se muestra el progreso actual de la búsqueda y el número de canales encontrados. Esta operación puede durar unos 6 minutos.

4). Tras finalizar la búsqueda los canales son memorizados en un orden por defecto. Para cambiar este orden entre en el menú **Canal** y seleccione **Edición del programa**.

Channel Tuning	
TV	: 3 Programme(s)
DTV	: 0 Programme(s)
Radio	: 0 Programme(s)
Data	: 0 Programme(s)
36%... 668.75MHz (TV)	

ES

## MENÚ CANAL

### Sintonización automática DVB-T2 (televisión terrestre)

- 1). Presione el botón MENU y a continuación mediante los botones ◀▶ seleccione el menú **Canal**.
- 2). A continuación, mediante los botones ▼▲, seleccione **Sintonización automática** y presione el botón OK.

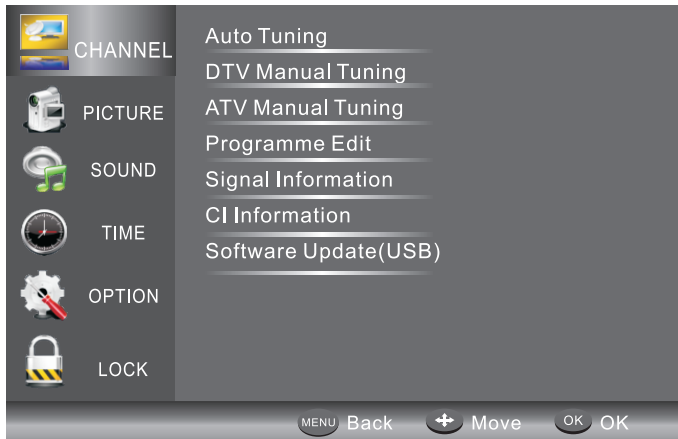

- 3). Mediante los botones ▼▲ seleccione **DVB-T2** y confirme la sección con el botón OK.

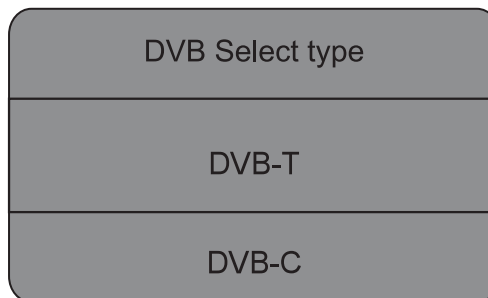

- 4). Utilizando los botones ◀▶ seleccione el tipo de búsqueda:
  - DTV - solo canales digitales
  - ATV - solo canales analógicos
  - DTV+ATV - canales digitales y analógicos
 A continuación pase a la selección del país, presionando el botón ▼ y confirme la selección con el botón OK.

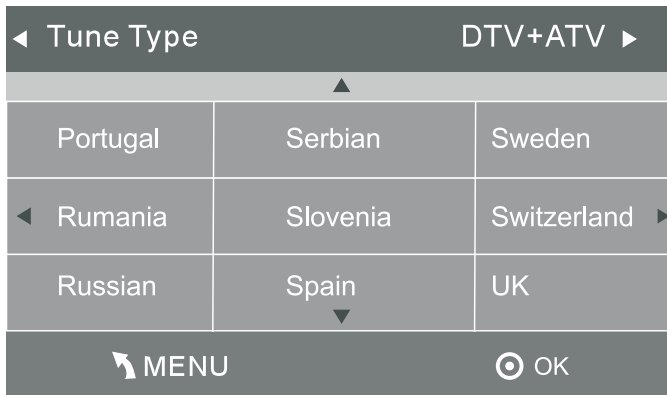

5). En la pantalla se muestra el progreso actual de la búsqueda y el número de canales encontrados. Esta operación puede durar unos 6 minutos.

6). Tras finalizar la búsqueda los canales son memorizados en un orden por defecto. Para cambiar este orden entre en el menú **Canal** y seleccione **Edición del programa**.

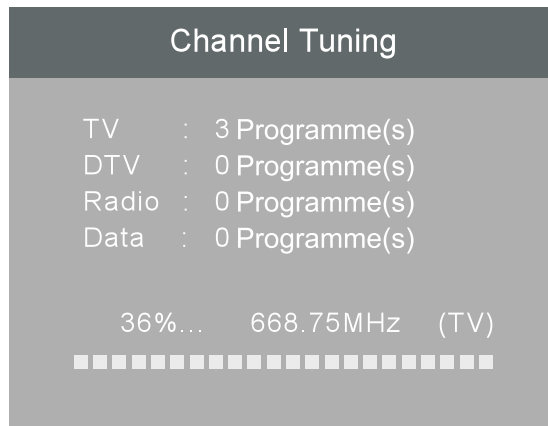

ES



## Sintonización automática DVB-C (televisión por cable)

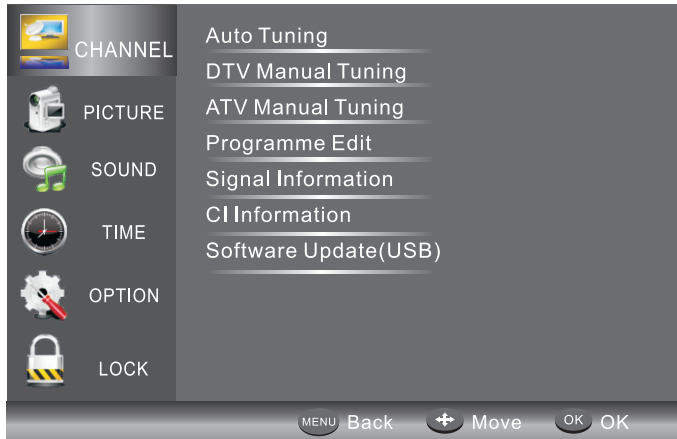

- 1). Presione el botón MENU y a continuación mediante los botones ◀▶ seleccione el menú **Canal**.
- 2). A continuación, mediante los botones ▼▲ seleccione **Sintonización automática** y presione el botón OK.

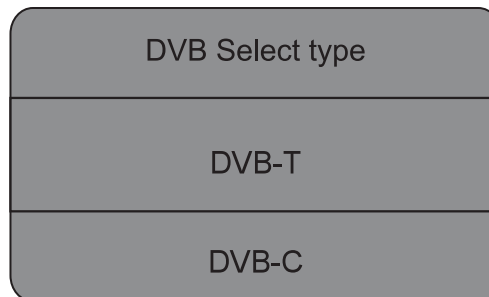

- 3). Mediante los botones ▼▲ seleccione **DVB-C** y confirme la selección con el botón OK.



- 4). Ajuste: tipo de escaneado/Frecuencia/ID de la red/Símbolo (KS/S) y confirme los ajustes con el botón OK.

DVB-C Scan Menu	
Scan type	Full
Frequency	610000
Network ID	Auto
Symbol(KS/S)	Auto
 OK <span style="float: right;"> MENU</span>	



5). Utilizando los botones ◀▶ seleccione el tipo de búsqueda:

DTV - solo canales digitales

ATV - solo canales analógicos

DTV+ATV - canales digitales y analógicos

A continuación pase a la selección del país, presionando el botón ▼ y confirme la selección con el botón OK.

◀ Tune Type		DTV+ATV ▶
▲		
Portugal	Serbian	Sweden
◀ Rumania	Slovenia	Switzerland ▶
Russian	Spain	UK
▼		
 MENU		 OK

6). En la pantalla se muestra el progreso actual de la búsqueda y el número de canales encontrados. Esta operación puede durar unos 6 minutos.

7). Tras finalizar la búsqueda los canales son memorizados en un orden por defecto. Para cambiar este orden entre en el menú **Canal** y seleccione **Edición del programa**.

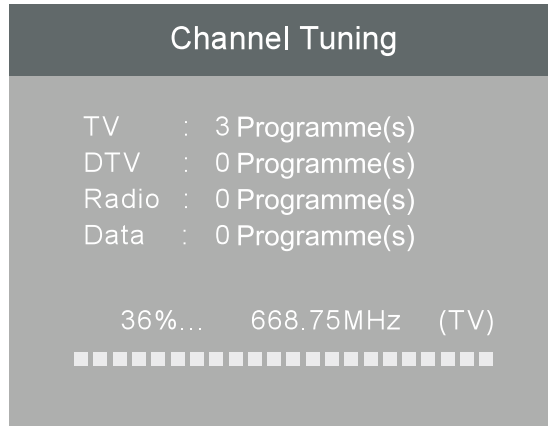

## Edición del programa

Este menú permite borrar, omitir, mover y añadir a favoritos los canales deseados.

### **Borrar**

Para borrar un canal, selecciónelo y presione el botón rojo.



### **Mover**

Para mover un canal, selecciónelo y presione el botón amarillo. A continuación, utilizando los botones ▼▲ mueva el canal a la posición seleccionada y confirme con el botón OK.

### **Omitir**

Para omitir un canal, selecciónelo y presione el botón azul (el canal será marcado con el  símbolo y será omitido al pasar por los demás canales). Para eliminar la omisión del canal presione nuevamente el botón azul.

### **Favoritos**

Para añadir un canal al grupo de favoritos, selecciónelo y presione el botón **FAV** (el canal será marcado con el símbolo ). Para eliminar el canal del grupo de favoritos, presione nuevamente el botón **FAV** (el símbolo  será eliminado).

## MENÚ IMAGEN

Este menú permite modificar los ajustes de: modo de imagen (contraste, brillo, color, nitidez), temperatura de color, formato de imagen, reducción de ruidos, etc.

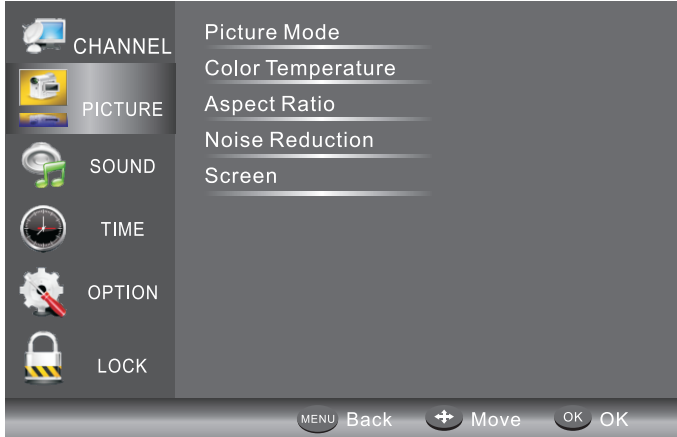

Picture Mode	Standard
Contrast 50	
Brightness 50	
Color 50	
Sharpness 50	
Tint 50	
MENU	

Color Temperature	Medium
Red 40	
Green 31	
Blue 50	
MENU	

ES

## MENÚ SONIDO

Este menú permite ajustar: modo de sonido, balance, etc.

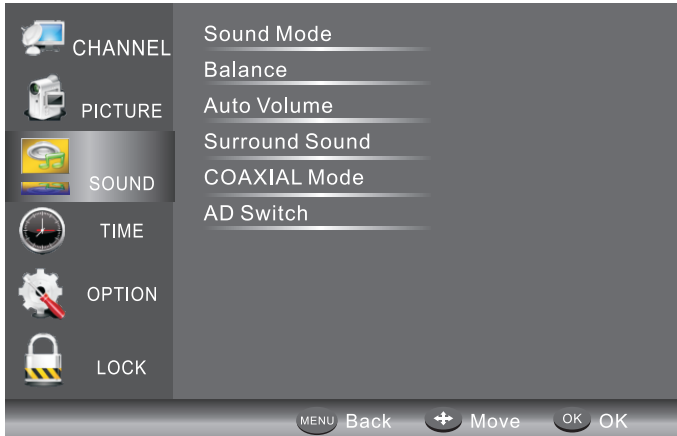

## MENÚ HORA

Este menú permite ajustar: hora, encendido automático, apagado automático, temporizador (función sleep), etc.

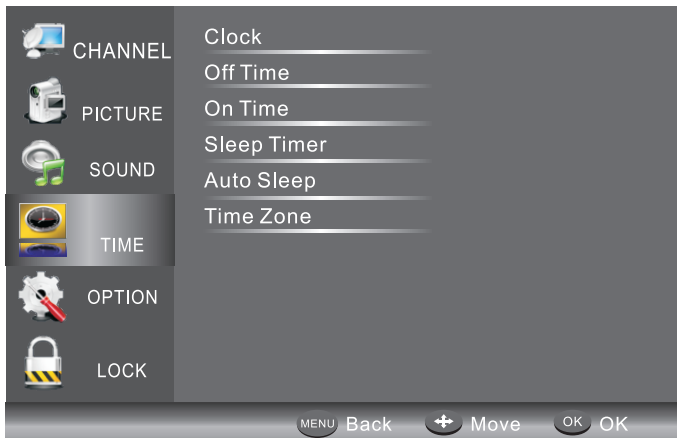

## MENÚ OPCIONES

Este menú permite ajustar: idioma, ajustes de país, edición de los ajustes PVR así como restablecer los ajustes predeterminados, etc.

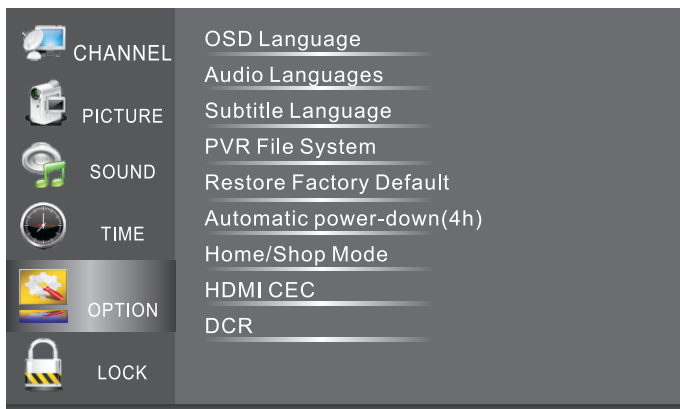

El menú de ajustes PVR permite la sección del disco USB para la grabación PVR.

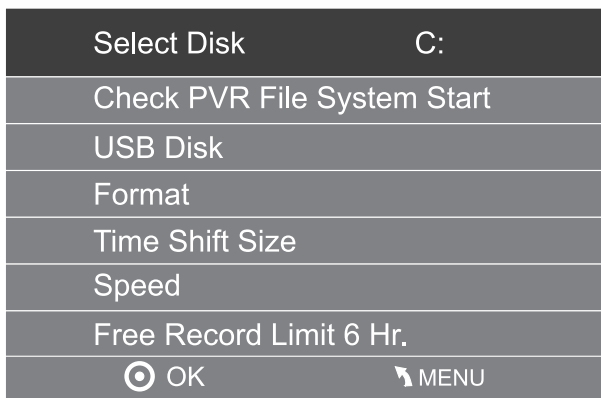

ES

### ATENCIÓN:

El restablecimiento de los ajustes predeterminados provoca el borrado irreversible de todos los programas y otros datos grabados.

## MENÚ BLOQUEO

Este menú permite bloquear canales, cambiar la contraseña de acceso, etc.

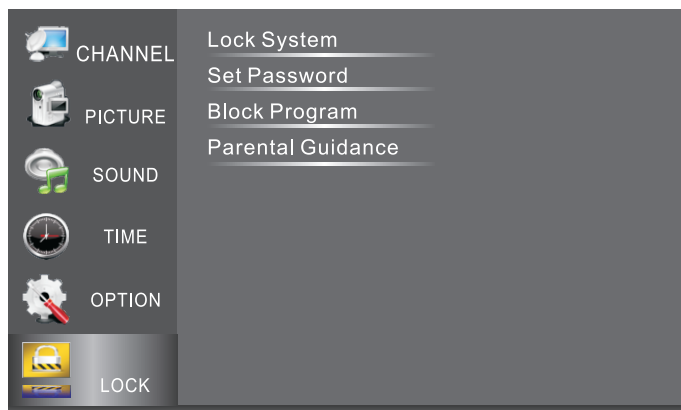

### ATENCIÓN:

Contraseña de acceso por defecto: 6666.

## USB

Para entrar en el menú USB presione el botón **INPUT** del mando a distancia.

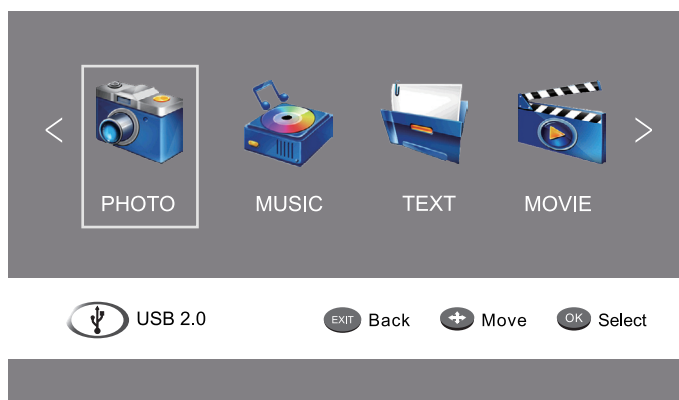

ES

Compruebe que la memoria USB está conectada al televisor. El televisor permite la reproducción de 4 tipos de archivos multimedia: fotografías, música, vídeos y texto. Para iniciar la reproducción, seleccione el tipo deseado y confirme la selección con el botón OK.

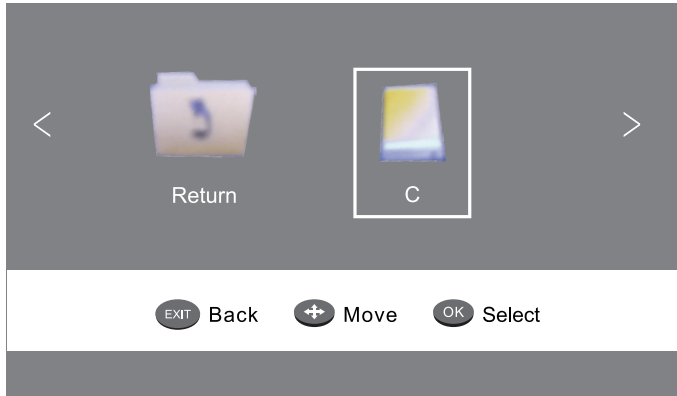

Utilizando los botones de dirección seleccione el archivo/carpeta deseado.



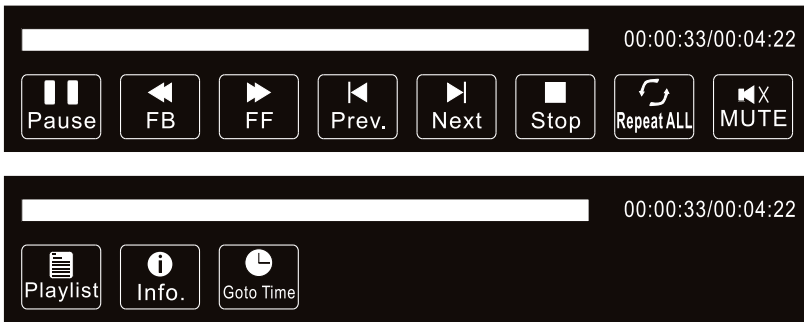

Para cerrar la barra de control presione el botón ▼ o **EXIT**.

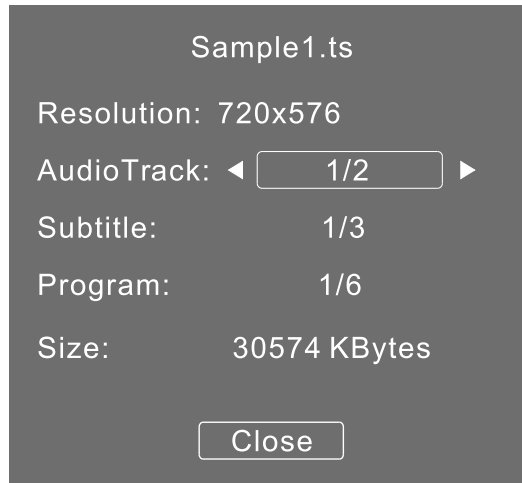

ES

Formatos multimedia soportados.

Imagen: JPEG, BMP, PNG

Música: MP3

Texto: TXT

Vídeo: TS (MPEG2 & H.264)

## EPG (Guía electrónica de programas)

EPG - guía televisiva emitida en forma de texto, que muestra el programa de televisión actual. Para entrar en el menú EPG presione el botón GUIDE del mando a distancia.

PROGRAMME GUIDE		TIME
28 Apr 04:39		
▲	800 SZTVM01	No Information
▼	801 SZTVM02	No Information
	802 SZTVM03	No Information
	803 SZTVM04	No Information
	804 Date	No Information
<span style="color: red;">●</span> Record <span style="color: green;">●</span> Info. <span style="color: yellow;">●</span> Schedule <span style="color: blue;">●</span> Reminder <span style="border: 1px solid black; border-radius: 50%; padding: 2px;">OK</span> <span style="border: 1px solid black; border-radius: 50%; padding: 2px;">INDEX</span>		

### ● Info

Para mostrar información sobre el programa actualmente seleccionado presione el botón verde del mando a distancia.

### ● Agenda

Para mostrar la lista de programas a grabar, presione el botón amarillo del mando a distancia.

Para eliminar un programa de la lista, selecciónelo y presione el botón rojo.

ES

Schedule List		04:55 28th Apr	Delete
Time	Date	Programme Title	Channel Name

**Grabación**







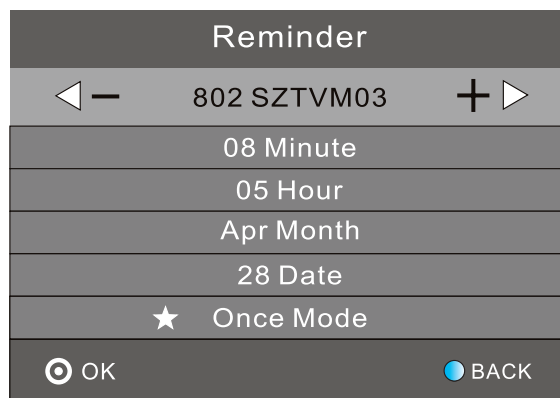









Para activar la grabación del programa seleccionado presione el botón rojo del mando a distancia.

**Recordatorio**

Para establecer un recordatorio del programa seleccionado, presione el botón azul del mando a distancia.

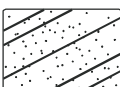

## RESOLUCIÓN DE PROBLEMAS

Imagen	Sonido	Compruebe
 <p>Nieve</p>	 <p>Ruido</p>	<p>- la posición de la antena, su dirección y conexión</p>
 <p>Fantasma</p>	 <p>Sonido normal</p>	<p>- la posición de la antena, su dirección y conexión</p>
 <p>Interferencias</p>	 <p>Ruido</p>	<p>- dispositivos que puedan provocar interferencias (equipos electrónicos, lámparas fluorescentes, motores, etc.)</p>
 <p>Imagen normal</p>	 <p>No hay sonido</p>	<p>- que el sonido no esté silenciado (nivel de volumen ajustado al mínimo)</p>
 <p>No hay imagen</p>	 <p>No hay sonido</p>	<p>- cable de alimentación - que el televisor esté encendido - brillo/contraste de la imagen</p>
 <p>No hay color</p>	 <p>Sonido normal</p>	<p>- ajustes de color</p>
 <p>Interferencias</p>	 <p>Sonido normal o débil</p>	<p>- se debe repetir la búsqueda de canales</p>
 <p>No hay color</p>	 <p>Ruido</p>	<p>- sistema TV</p>

ES

## ESPECIFICACIONES

Tamaño de la pantalla	42"	50"
Tipo de panel	Retroiluminación DLED	
Proporciones de la pantalla	16:9	
Resolución	1920x1080	
Brillo (cd/m <sup>2</sup> )	250 (±10%)	330 (±10%)
Contraste	4000:1	5000:1
Ángulo de visualización (H/R,CR>=10)	H:160°, V:150°	
Tiempo de reacción	6 ms	
Número de colores	16.7 M	
Sistema TV	DVB-T2/ C	
Standard video	PAL	
Alimentación	100-240 V; ~ 50 Hz	
Consumo de potencia	72 W	108 W
Consumo de potencia (modo de espera)	≤0,5 W	
Potencia musical (RMS)	2x8 W	2x10 W
RF	x1	
VGA	x1	
PC Audio In	x1	
Salida de auriculares	x1	
CI	x1	
HDMI	x3	
USB	x1	
AV	x1	
Ypbpr	x1	
Scart	x1	
Coaxial	x1	

Las especificaciones del producto pueden sufrir modificaciones sin previo aviso.

## MÁS

Hay más información disponible sobre este dispositivo en la página web: [www.krugermatz.com](http://www.krugermatz.com).

Antes del uso es necesario leer atentamente el contenido del manual de instrucciones.

Visita la página web [www.krugermatz.com](http://www.krugermatz.com) para conocer más productos y accesorios.

En caso de cualquier pregunta o duda recomendamos consultar las Preguntas Más Frecuentes en la pestaña Ayuda.

Las especificaciones del producto pueden sufrir modificaciones sin previo aviso.

**Atención:** ¡las anteriores ilustraciones/descripciones relativas al sistema operativo solo tienen carácter ilustrativo y pueden diferenciarse del software realmente instalado en el dispositivo! Toda la información contenida en estas instrucciones puede sufrir modificaciones sin previo aviso.

ES



**Español**  
**Eliminación correcta del producto**  
**(equipos eléctricos y electrónicos usados)**



La marca colocada en el producto o en los textos que hacen referencia al mismo indica que este producto, después de su periodo de uso, no debe eliminarse junto con otros residuos domésticos. Para evitar una influencia negativa sobre el medio ambiente y la salud humana como consecuencia de una eliminación incontrolada de residuos, rogamos separar el producto de otros tipos de residuos y reciclarlo correctamente con el objetivo de promover una nueva utilización de los recursos materiales como práctica habitual. Para obtener información sobre los lugares y la forma de reciclaje del producto segura para el medio ambiente, los usuarios domésticos deberán contactar con el punto de venta al por menor en el que realizaron la compra del producto, o con el órgano correspondiente de las autoridades locales. Los usuarios en empresas deberán contactar con su proveedor y comprobar las condiciones del contrato de compra. El producto no debe eliminarse con otros residuos comerciales.

Fabricado en RPC para LECHPOL, Miętne ul. Garwolińska 1, 08-400 Garwolin.



### ATTENTION

POUR RÉDUIRE LE RISQUE D'ELECTROCUTION, NE PAS RETIRER LE BOÎTIER DE L'APPAREIL. L'ENTRETIEN DOIT ETRE EFFECTUE PAR DU PERSONNEL QUALIFIÉ.



Le signe de l'éclair dans un triangle équilatéral indique la présence d'une tension dangereuse sous le boîtier de l'appareil.



Le point d'exclamation dans un triangle équilatéral est destiné à alerter l'utilisateur sur les opérations importantes et les instructions fournies avec la documentation de l'appareil.

## SECURITE

- 1) Avant de brancher l'appareil, veuillez lire la notice d'utilisation.
- 2) Conservez cette notice pour une utilisation ultérieure.
- 3) Respectez tous les avertissements et mises en garde.
- 4) Suivez toutes les informations contenues dans la notice.
- 5) Ne pas placer l'appareil dans un endroit où il sera exposé aux inondations.
- 6) Pour le nettoyage, utilisez uniquement un chiffon doux et humide.
- 7) Ne pas bloquer les ouvertures de ventilation de l'appareil.
- 8) Ne placez pas l'appareil à proximité de sources de chaleur.
- 9) Si la fiche ne rentre pas dans votre prise, consultez un électricien pour le remplacement.
- 10) Protégez le cordon d'alimentation des écrasements ou pressions. Il faut faire particulièrement attention aux fiches, prises, et aux endroits où le cordon sort de

l'appareil.

11) Utilisez uniquement des fixations / accessoires spécifiés par le fabricant.

12) L'appareil doit être déconnecté de l'alimentation lors d'un orage, et lorsqu'il n'est pas utilisé pendant une longue période de temps.

13) En cas d'un quelconque problème avec le fonctionnement de l'appareil, veuillez contacter le service qualifié. N'essayez pas de réparer l'appareil vous-même.

14) La prise d'alimentation est l'élément principal du dispositif d'arrêt de l'appareil. Elle doit être située dans un endroit facilement accessible.

15) La ventilation doit pas être gênée par le recouvrement des ouvertures d'aération avec des journaux, nappes, rideaux, etc.

16) Ne pas utiliser l'appareil près d'une flamme directe (p. ex. des bougies).

17) Les piles usagées (de la télécommande) doivent être jetées dans les conteneurs dédiés.

18) Ne pas utiliser l'appareil dans des endroits où la température est très élevée / basse et où l'humidité de l'air est élevée.

19) Ne placez pas l'appareil à proximité de récipients contenant des liquides (vase de fleur, tasses, bouteilles, etc.) Les inondations de l'appareil peuvent causer des dommages et une électrocution.

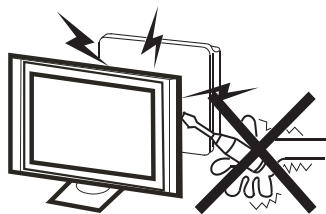

**Attention** ⚡

Ne pas enlever le boîtier de l'appareil. Il convient de confier tous les travaux d'entretien à un service spécialisé.

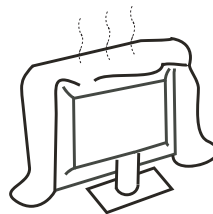

**Attention** !

Ne pas obstruer les ouvertures de ventilation. Une ventilation adéquate est essentielle pour le bon fonctionnement de l'appareil.

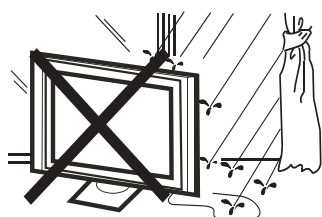

**Attention** ⚡

Pour éviter un incendie ou une électrocution, ne pas exposer le téléviseur à la pluie et à l'humidité



**Attention** !

Ne pas placer les fils sous la base du téléviseur.

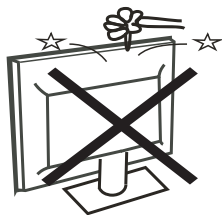

**Attention** ⚡

Ne pas exposer le téléviseur aux chocs ni à de fortes secousses.

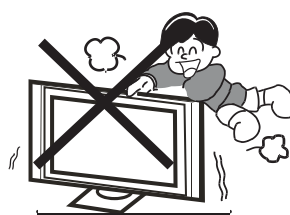

**Attention** !

Une attention particulière doit être accordée aux enfants qui jouent près du téléviseur. Un coup provoquant la chute du téléviseur peut provoquer des blessures graves.



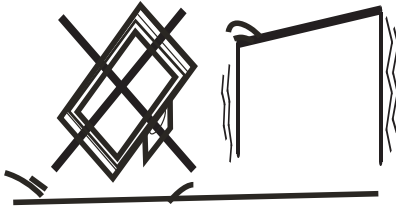

**Attention** 

Il convient de ne pas placer le téléviseur sur un support non stable. Le renversement de l'appareil peut provoquer des dommages corporels et l'endommagement du téléviseur.

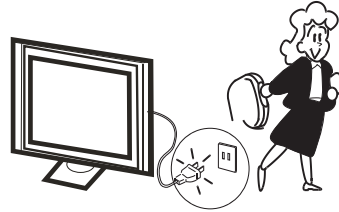

**Attention** 

Lorsque le téléviseur n'est pas utilisé pendant une longue période, il convient de le débrancher.

## INSTALLATION

- \* Veuillez placer le téléviseur dans un endroit de sorte que les rayons du soleil ou une autre lumière forte ne tombent sur son écran.
- \* L'obscurité totale ou une réflexion sur l'écran quand vous regardez la télévision, peut causer la fatigue des yeux. Un éclairage doux et indirect est recommandé pour un visionnage confortable.
- \* Vous devez laisser suffisamment d'espace entre le téléviseur et le mur pour permettre une bonne ventilation (voir figure ci-dessous).
- \* Ne pas placer le téléviseur à proximité de sources de chaleur.

### Distances minimales pour l'installation

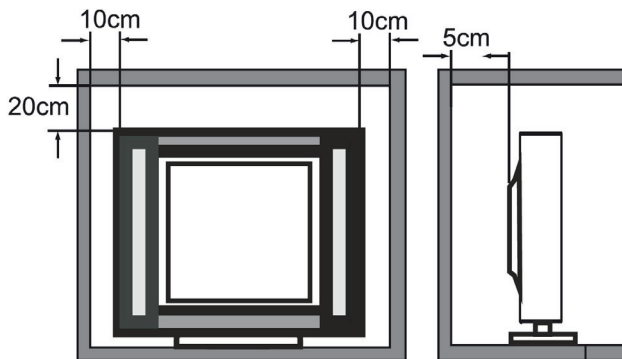

## Montage du support

Pour monter le support, le téléviseur doit être placé sur une surface plane (table, bureau, etc) écran vers le bas. Pour protéger l'appareil des rayures, on peut mettre une couverture ou autre matériau souple sur la table. Avant de commencer l'installation il convient de débrancher tous les câbles connectés au téléviseur.

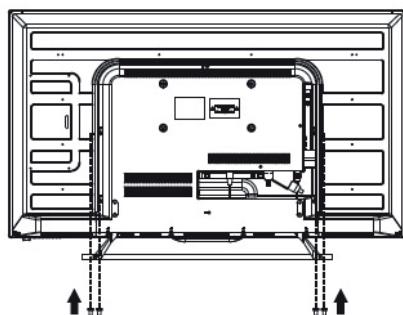
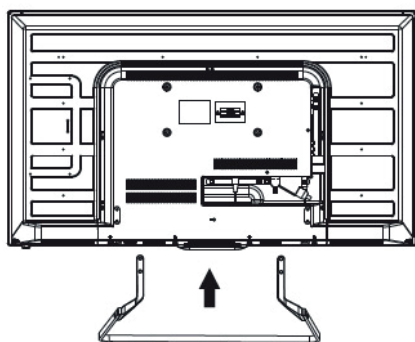
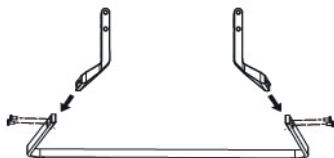

### Etape 1

1. Faites correspondre les trous d'un des supports dans les trous de la base.
  2. A l'aide des vis fournies, vissez le support à la base.
  3. De la même manière, il convient de fixer le deuxième support.
- Note: Pour l'installation utilisez uniquement les vis fournies.

### Etape 2

1. Il convient de poser la base à votre téléviseur de sorte que les trous de montage s'alignent sur les trous du téléviseur.

### Etape 3

- 1.1 À l'aide des 4 vis fournies, vissez le support au téléviseur.

Note: Pour l'installation utilisez uniquement les vis fournies.

### Remarque:

Suivez les instructions d'installation. Avant de poser le téléviseur assurez-vous que la base est solidement fixée. Si la base n'est pas montée correctement, il se peut que le téléviseur bascule. Pour dévisser la base, suivez les étapes ci-dessus dans l'ordre inverse.

## Front panel

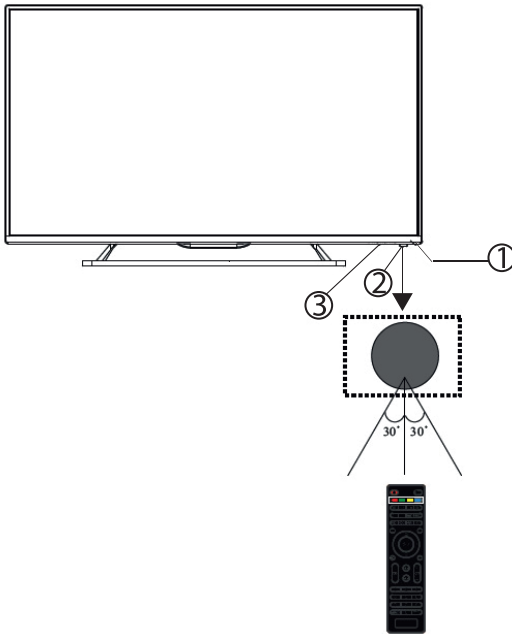

- 1: Capteur de la télécommande à distance
- 2: Indicateur LED
  - Rouge - mode veille
- 3: Touches

## Touches latérales

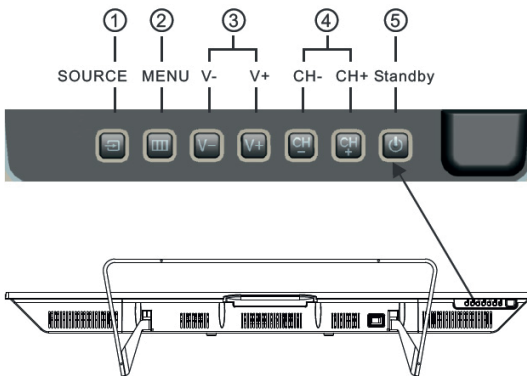

### 1. SOURCE

Choix de la source d'entrée. Dans le Menu confirmation de l'option choisie.

### 2. MENU

Affichage du Menu de l'appareil.

### 3. CH+/CH-

Changement de la chaîne +/- . Dans le Menu passage à la position suivante/précédente.

### 4. VOL+/VOL-

Réglage du son.

Dans le Menu augmentation/ diminution de la valeur.

### 5. VEILLE

Mise sous tension du téléviseur. Nouvel appui – mise en mode VEILLE.

### Prises arrières AV



Prises de gauche à droite: prise d'alimentation, prise SPDIF, VIDEO, prise AUDIO, HDMI3, SCART.

### Rear AV connections (side)



Prises de gauche à droite: USB, HDMI2, VGA, HDMI1, prise de casque, CI, YPbPr, PC audio, RF.

**Remarque:** Après le branchement du casque dans la prise, le son dans les hauts-parleurs est coupé.

### Antenne

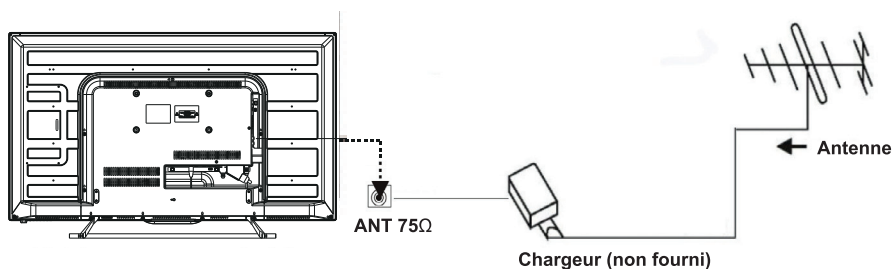

**PC**

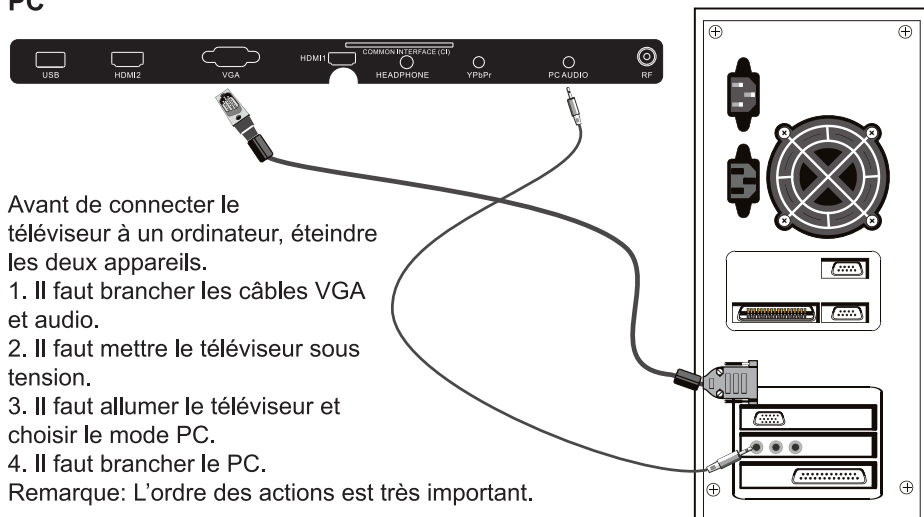

Avant de connecter le téléviseur à un ordinateur, éteindre les deux appareils.

1. Il faut brancher les câbles VGA et audio.
2. Il faut mettre le téléviseur sous tension.
3. Il faut allumer le téléviseur et choisir le mode PC.
4. Il faut brancher le PC.

Remarque: L'ordre des actions est très important.

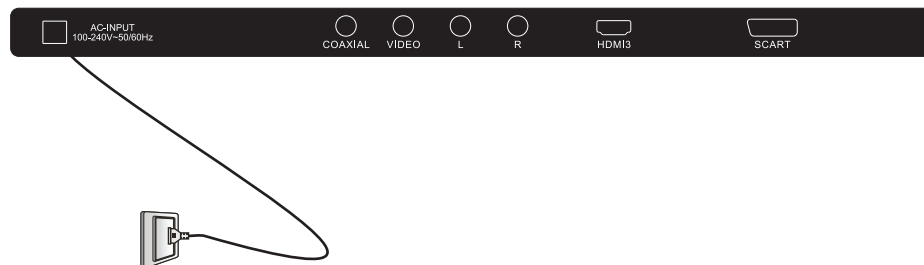

Résolution	V.Fréq.(Hz)	V.Fréq.(Hz)
800*600	60	37.88
640*480	60	31.47
1024*768	60	48.36
1280*1024	60	63.98
1360*768	60	47.7
1920*1080	60	66.64



### Matériel AV

On peut connecter au téléviseur des dispositifs supplémentaires AV: ensemble Home cinéma, lecteur DVD, magnétoscope etc. A cet effet se trouvent les prises sur l'arrière du téléviseur. Ci-dessous, dessin présentant un exemple de branchement :

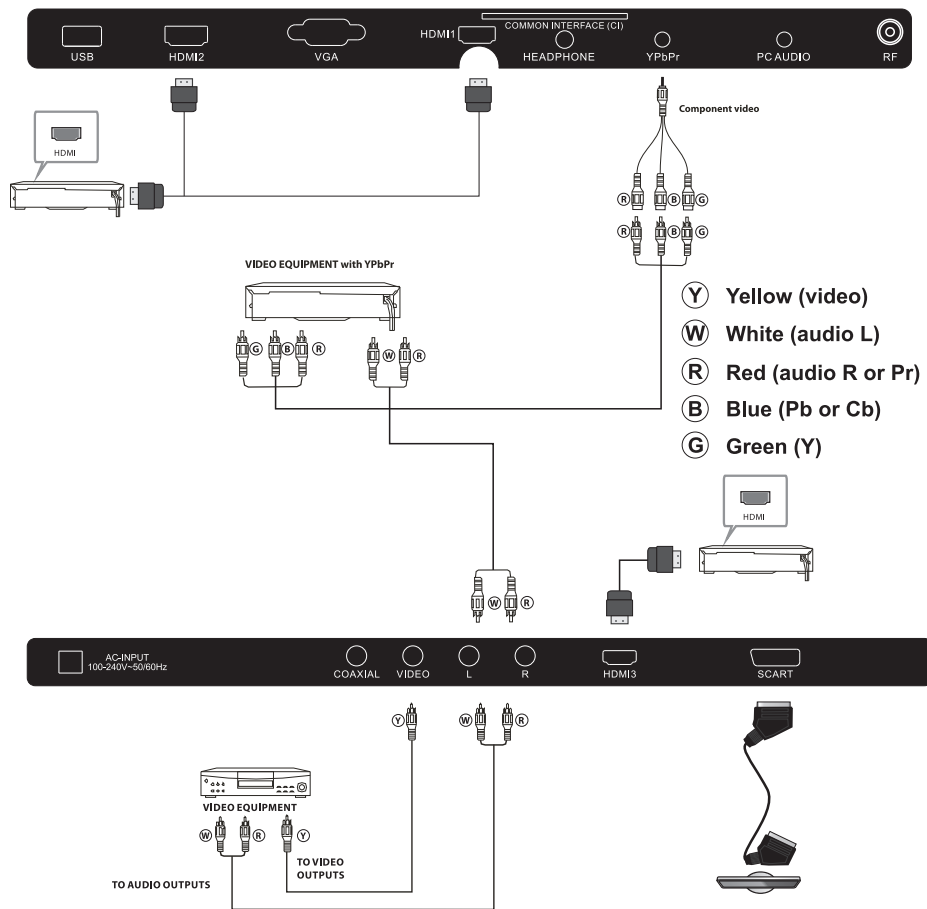

FR

YPbPr accepte les formats: 480i, 576i, 480p, 576p, 720p, 1080i, 1080p.



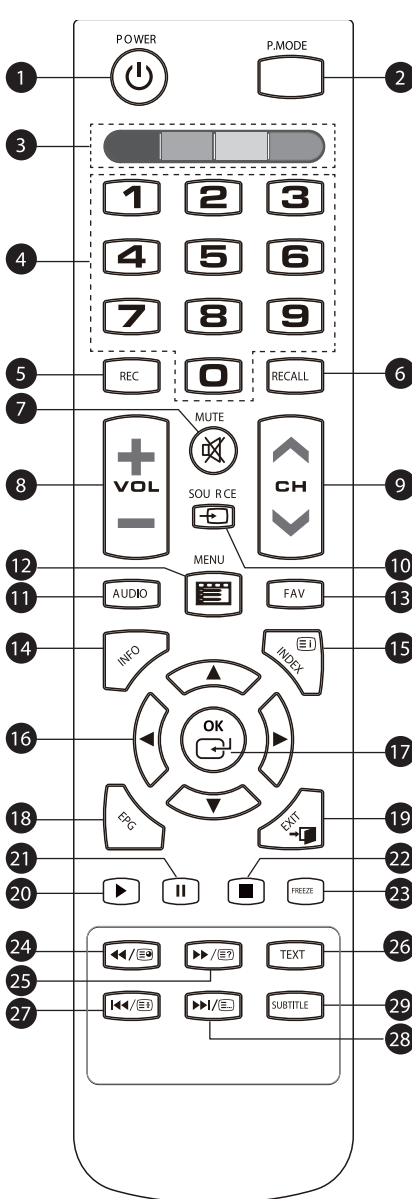

## TELECOMMANDE A DISTANCE



1. Touche d'alimentation (mettre/passen mode veille)
2. P.MODE : mode de l'image : ECO / Standard/ Douce / Vive / Personnalisée
3. Touches de couleur : choix des options dans certains menus
4. Touches numériques : saisie des données
5. REC : commencer l'enregistrement du programme DTV (il faut connecter au préalable le support des données USB à la télévision)
6. RECALL : en mode DTV appuyer pour revenir à la dernière chaîne visionnée
7. MUTE : appuyer pour activer/désactiver le son muet
8. VOL + - : réglage du volume
9. CH + - : chaîne suivante/précédente
10. (SOURCE) : appuyer pour afficher et choisir la source disponible de vidéo
11. AUDIO : choix des langues audio disponibles pour des programmes DTV
12. 12. MENU : afficher le menu
13. 13. FAV : afficher la liste des programmes favoris en mode TV et DTV
14. 14. INFO : afficher l'information sur le programme
15. (INDEX) : appuyer en mode TELETEXT pour passer à l'index
16. : navigation dans le menu
17. OK : confirmer
18. EPG : passer au guide électronique des programmes DTV
19. EXIT : retour à la page précédente dans le menu ou la sortie du menu
20. : commencer ou reprendre la lecture (en mode USB)
21. : arrêter la lecture (en mode USB)
22. : arrêter la lecture
23. FREEZE : arrêter la lecture de l'image
24. : défiler en arrière (en mode USB); touche d'une sous-page (en mode TELETEXT)
25. : défiler en avant (en mode USB); afficher plus d'options (en mode TELETEXT)
26. TEXT : passer en mode télétexte
27. : précédent (en mode USB); suspendre (en mode TELETEXT)
28. : suivant (en mode USB); afficher la liste (en mode TELETEXT)
29. SUBTITLE : activer/désactiver le sous-titrage

## TELETEXTE

Le Télétexte est un système d'information diffusé par certaines chaînes. Les téléspectateurs ont accès aux annonces, aux programmes de télévision et aux informations sur différents thèmes consacrés entre autres aux petites annonces, automobile, affaires et économie, informations, météo, culture, sports, etc. Dans le cadre du télétexte pour certains programmes sont également diffusés les sous-titres pour les malentendants.

Touche	Action
TEXTE	Pour activer ou désactiver le télétexte, appuyez sur la touche TEXTE. Chaque page de télétexte a un nombre à 3 chiffres. Si la chaîne sélectionnée ne diffuse pas le télétexte, lorsque vous appuyez, vous verrez un écran noir.
CHOIX DE LA PAGE ▲ ○ ○ ○ ▼ ○ ○ ○ ○	Pour accéder à une page donnée, entrez son numéro (le numéro de page apparaît dans le coin supérieur gauche de l'écran). Pour cela utilisez les touches numériques 0-9 (Note: il n'y a pas de page transmise sous chaque numéro).
TOUCHE ACCES DIRECT ● ● ● ●	Les touches de couleur situées en bas de l'écran permettent un accès direct aux pages demandées.
 (INDEX)	Touche de retour à la table des matières (en général page 100)..
 (SOUS PAGES)	Certaines pages contiennent des sous-pages qui sont automatiquement commutées. Utilisez cette touche pour arrêter / reprendre la commutation sur la page.
 (HOLD)	Arrêt de la page.
 (REVEAL)	Pour afficher ou masquer les informations cachées (pour les jeux).
 (LISTE)	L'utilisateur peut définir 4 pages préférées affectées aux 4 boutons colorés de la télécommande



## INSTALLATION



- 1). A l'aide des touches directionnelles, sélectionnez la langue souhaitée et appuyez sur le bouton OK.
- 2). Ensuite, sélectionnez la source d'entrée DVB-T2/DVB-C et validez avec OK (pour la télévision numérique terrestre, sélectionnez la source d'entrée DVB-T2, pour la télévision par câble - DVB-C).

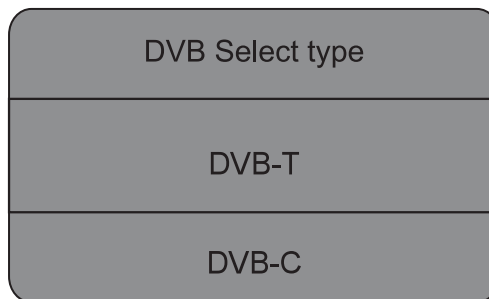

DVB-T2 – en utilisant les touches ^ ► sélectionner le type de recherche:

DTV - chaînes numériques seulement

ATV - chaînes analogiques seulement

DTV + ATV - chaînes numériques et analogiques

Ensuite, allez à la sélection du pays en appuyant sur la touche ▼ et confirmez le choix avec la touche OK.

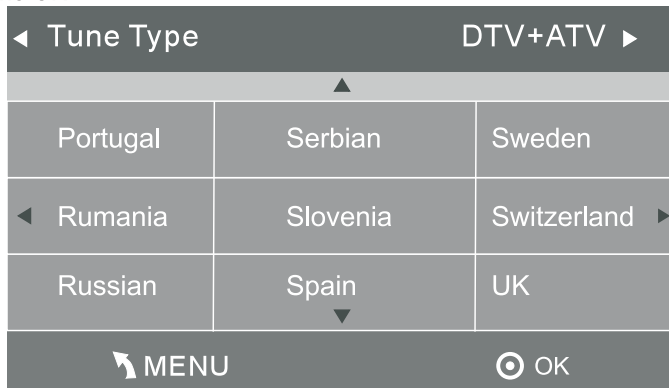

DVB-C - il convient de définir: le type de scan / la fréquence / le réseau ID / le Symbole (KS / S) et valider les réglages avec le bouton OK. Ensuite, sélectionnez le type de recherche et le pays (comme dans le cas de la DVB-T2) et appuyez sur le bouton OK pour lancer la recherche.

DVB-C Scan Menu	
Scan type	Full
Frequency	610000
Network ID	Auto
Symbol(KS/S)	Auto
<div style="display: flex; justify-content: space-between;"> <span>⊙ OK</span> <span>↩ MENU</span> </div>	

3). Sur l'écran s'affiche l'état d'avancement de la recherche et le nombre de chaînes trouvées. Cela peut prendre environ 6 minutes.

4). Après la recherche, les chaînes seront enregistrées dans l'ordre par défaut. Pour changer cet ordre, allez dans le menu **Chaîne** et sélectionnez **Modifier le programme.**

### Channel Tuning

TV : 3 Programme(s)  
 DTV : 0 Programme(s)  
 Radio : 0 Programme(s)  
 Data : 0 Programme(s)

36%... 668.75MHz (TV)



FR

## MENU DES CHAINES

### Autoréglage DVB-T2 (télévision terrestre)

- 1). Appuyez sur le bouton MENU puis en utilisant la touche ◀▶ sélectionner le menu Chaîne.
- 2). Ensuite, en utilisant la touche ▼▲ sélectionnez Autoréglage, puis appuyez sur

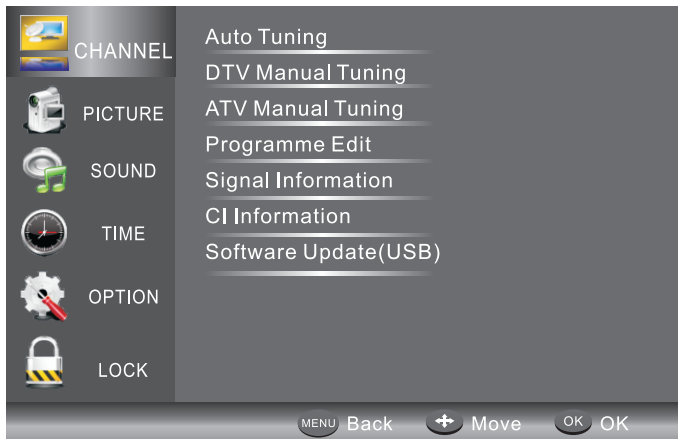

- 3). A l'aide des touches ▼▲ A, sélectionnez le DVB-T2 et validez avec OK.

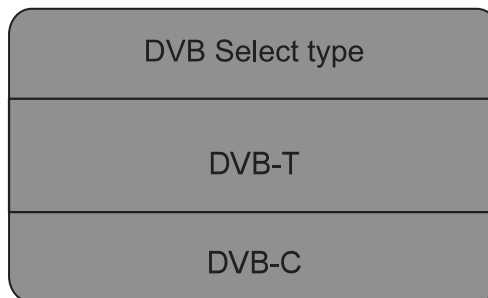

FR

- 4). En utilisant les touches ◀▶ ▶ sélectionner le type de recherche:

DTV - chaînes numériques seulement

ATV - chaînes analogiques seulement

DTV + ATV - chaînes numériques et analogiques

Ensuite, allez à la sélection du pays en appuyant sur la touche ▼ et confirmer le choix avec la touche OK.

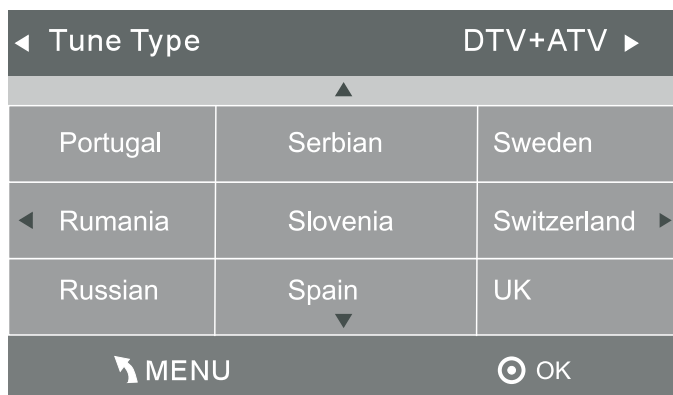

3). Sur l'écran s'affiche l'état d'avancement de la recherche et le nombre de chaînes trouvées. Cela peut prendre environ 6 minutes.

4). Après la recherche, les chaînes seront enregistrées dans l'ordre par défaut. Pour changer cet ordre, allez dans le menu **Chaîne** et sélectionnez **Modifier le programme**.

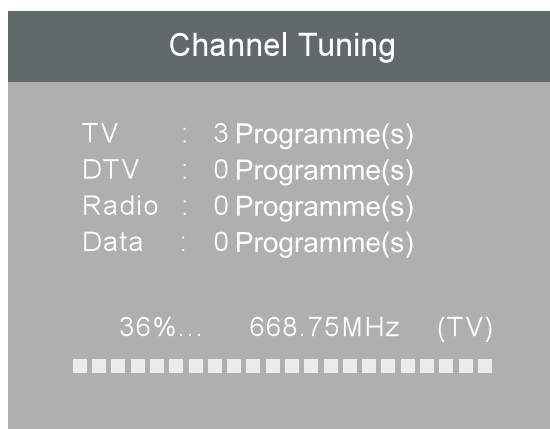

FR

## Autoréglage DVB-C (télévision par câble)

- 1). Appuyez sur le bouton MENU puis en utilisant la touche ◀▶ sélectionner le menu Chaîne.
- 2). Puis, en utilisant les touches ▼▲ sélectionnez l'**Autoréglage**, puis appuyez sur OK.

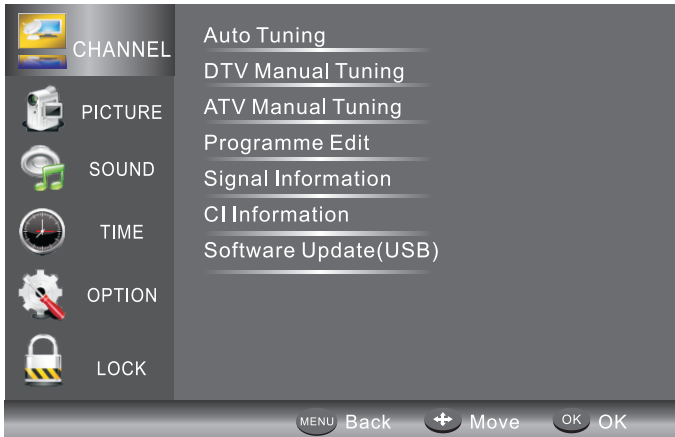

- 3). Utilisez les touches ▼▲ pour sélectionner le DVB-C et validez par OK.

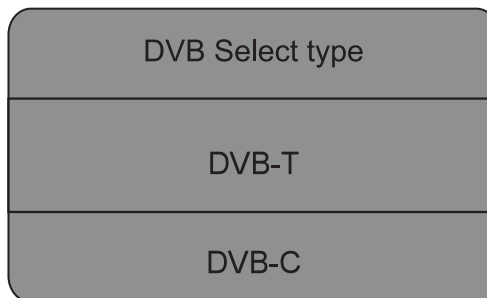

- 4). Vous devez définir: le type de scan / la fréquence / le réseau ID / le Symbole (KS / S) et confirmer les réglages avec la touche OK.

DVB-C Scan Menu	
Scan type	Full
Frequency	610000
Network ID	Auto
Symbol(KS/S)	Auto
⊙ OK	↶ MENU

5). En utilisant les touches ◀▶ sélectionner le type de recherche:

DTV - chaînes numériques seulement

ATV - chaînes analogiques seulement

DTV + ATV - chaînes numériques et analogiques

Ensuite, allez à la sélection du pays en appuyant sur la touche ▼ et confirmer le choix avec la touche OK.

◀ Tune Type		DTV+ATV ▶
▲		
Portugal	Serbian	Sweden
◀ Rumania	Slovenia	Switzerland ▶
Russian	Spain	UK
▼		
↶ MENU		⊙ OK

6). Sur l'écran s'affiche l'état d'avancement de la recherche et le nombre de chaînes trouvées. Cela peut prendre environ 6 minutes.

7). Après la recherche, les chaînes seront enregistrées dans l'ordre par défaut. Pour changer cet ordre, allez dans le menu **Chaîne** et sélectionnez **Modifier le programme**.

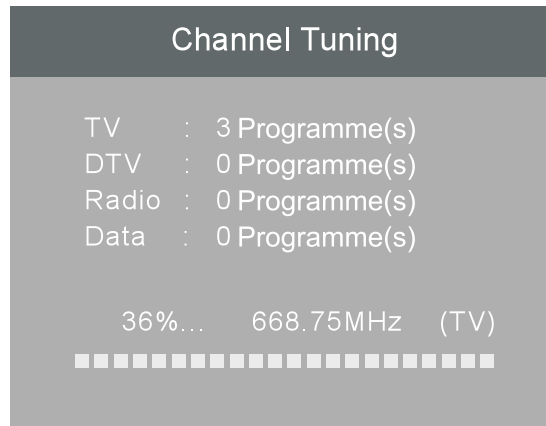

## Modifier le programme

Le menu vous permet de supprimer, passer, déplacer et ajouter aux favoris les chaînes voulues.

### ● Suppression

Pour supprimer la chaîne désirée, sélectionnez-la et appuyez sur la touche rouge

### ● Déplacement

Pour passer à la chaîne souhaitée, sélectionnez-la et appuyez sur la touche jaune. Ensuite, en utilisant les touches, déplacez la chaîne à la position désirée et confirmez avec la touche OK.

### ● Saut

Pour sauter la chaîne souhaitée, sélectionnez-la et appuyez sur la touche bleue (la chaîne sera marquée d'un symbole et sera ignorée lors du passage à la chaîne suivante). Pour supprimer ce saut, appuyez à nouveau sur la touche bleue.

### ♥ Favoris

Pour ajouter la chaîne désirée au groupe de favoris, sélectionnez-la et appuyez sur la touche FAV (la chaîne sera marquée d'un symbole). Pour supprimer une chaîne du groupe de favoris, appuyez à nouveau sur la touche FAV (le symbole sera supprimé).

## MENU IMAGE

Le menu vous permet de modifier les paramètres suivants: Mode de l'image (contraste, luminosité, couleur, netteté), température de la couleur, le format de l'image, la réduction du bruit, etc.

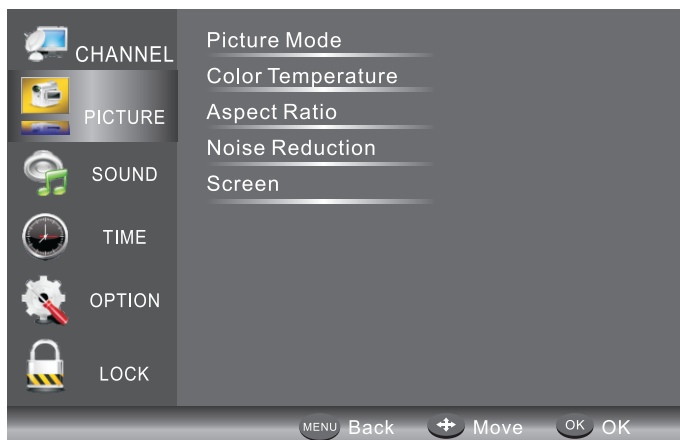

Picture Mode	Standard
Contrast 50	
Brightness 50	
Color 50	
Sharpness 50	
Tint 50	
MENU	

Color Temperature	Medium
Red 40	
Green 31	
Blue 50	
MENU	



## MENU SON

Le Menu permet le réglage: du mode du son, de la balance etc.

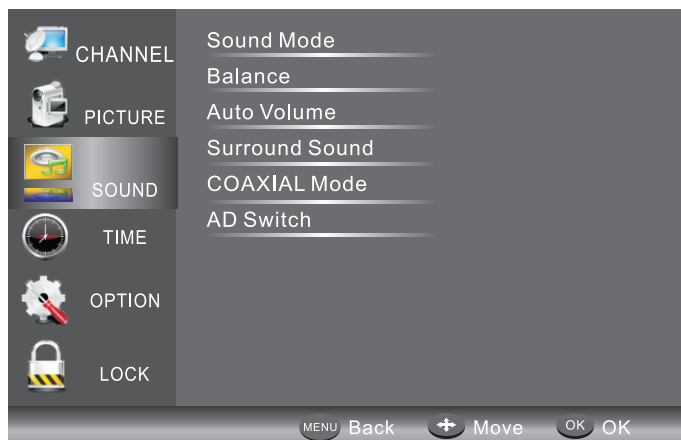

## MENU SON

Le Menu permet le réglage: du mode du son, de la balance etc.

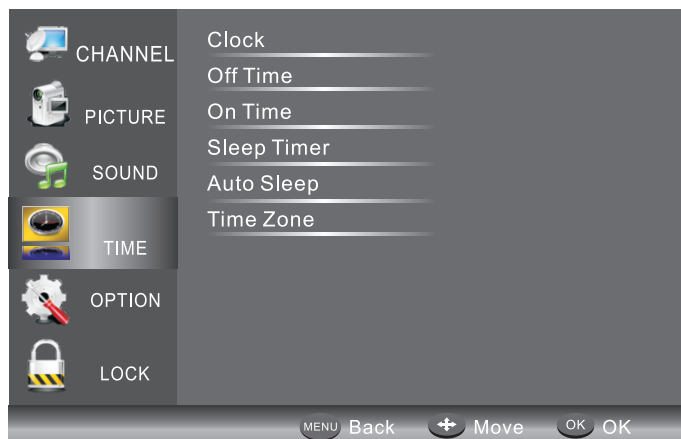

## MENU TEMPS

Le Menu permet le réglage: du temps, de l'allumage automatique, de l'extinction automatique, de la minuterie (fonction sleep) etc.

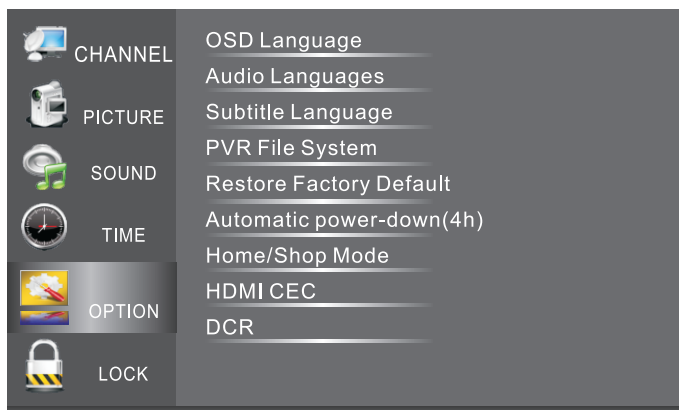

Le Menu des paramètres PVR permet le choix du disque USB à enregistrer en PVR.

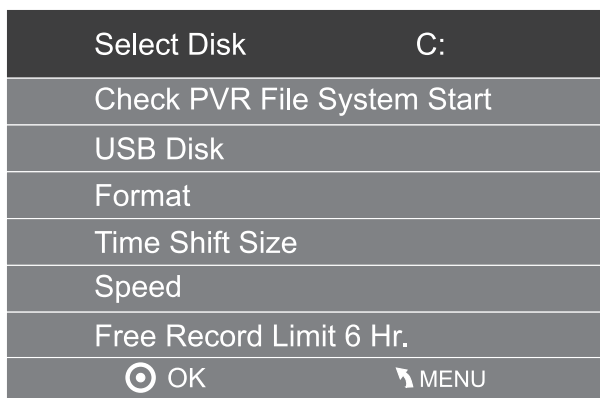

FR

### REMARQUE

Le retour aux paramètres de fabrication entraîne l'annulation définitive de tous les programmes et autres données.

## MENU VERROUILLAGE

Le Menu permet de verrouiller des chaînes, le changement de mot de passe etc.

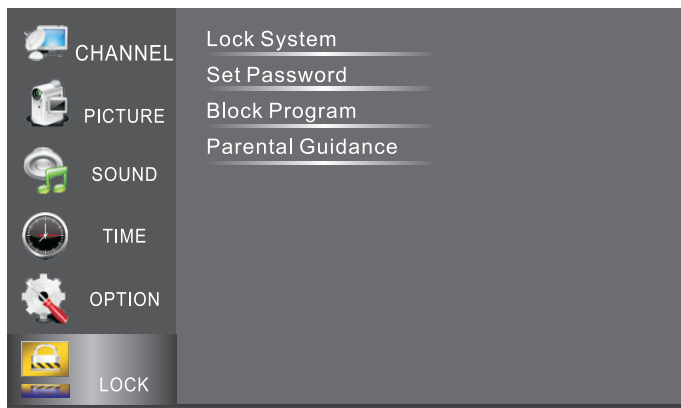

### REMARQUE:

Mot de passe par défaut: 6666.

## USB

Pour aller dans le menu USB, appuyez sur la touche INPUT sur la télécommande à distance.

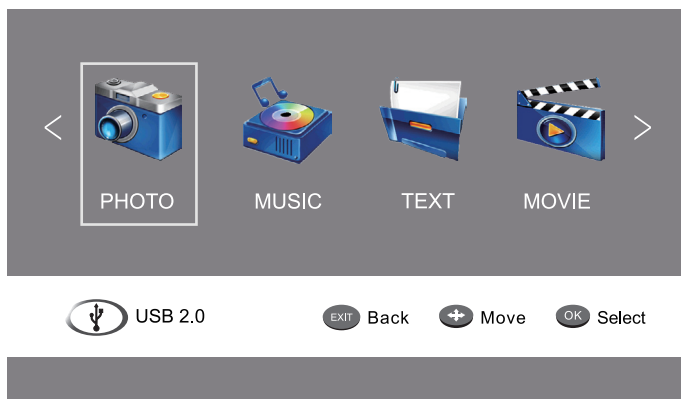

Il convient de vérifier que la clé USB est connectée au téléviseur. L'appareil permet d'utiliser 4 types de multimédia: photos, musiques, films et textes. Pour commencer la lecture, sélectionnez le type voulu et confirmez votre choix à l'aide de la touche OK.

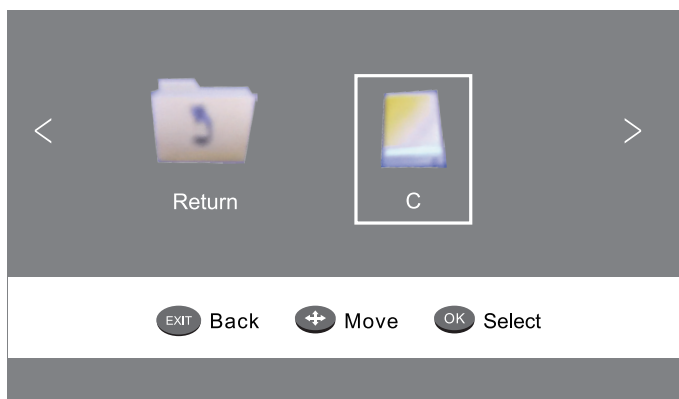

En utilisant les touches directionnelles, sélectionnez le fichier/dossier voulu.

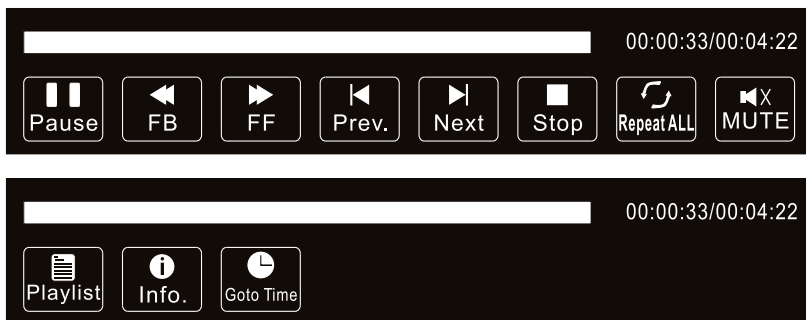

Pour fermer la barre de contrôle, appuyez sur la touche ▼ ou EXIT.

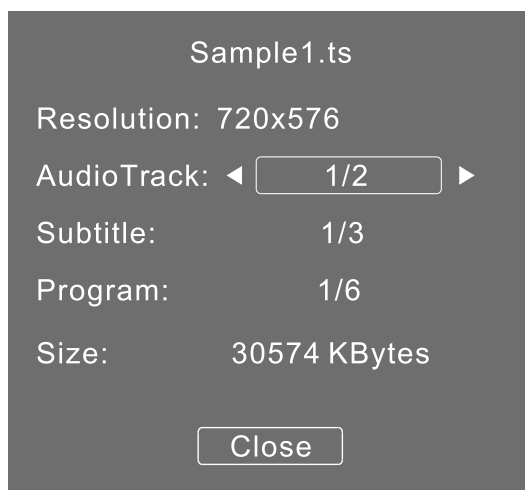

Formats de supports multimédias pris en charge.

Image: JPEG, BMP, PNG

Musique: MP3

Texte: TXT

Film: TS (MPEG2 & H.264)

## EPG (Guide Electronique des programmes)

EPG – Guide de télévision sous forme de texte, affichant le programme de télévision regardé actuellement. Pour aller au menu EPG, il faut appuyer sur la touche GUIDE sur la télécommande à distance.

PROGRAMME GUIDE		TIME
28 Apr 04:39		
▲	800 SZTVM01	No Information
▼	801 SZTVM02	No Information
	802 SZTVM03	No Information
	803 SZTVM04	No Information
	804 Date	No Information
<span style="color: red;">●</span> Record <span style="color: green;">●</span> Info. <span style="color: yellow;">●</span> Schedule <span style="color: blue;">●</span> Reminder <span style="border: 1px solid black; border-radius: 50%; padding: 2px;">OK</span> <span style="border: 1px solid black; border-radius: 50%; padding: 2px;">INDEX</span>		

### ● Info

Pour afficher les informations sur le programme actuellement regardé, il faut appuyer sur la touche verte de la télécommande à distance.

### ● Calendrier

Pour afficher la liste des programmes à enregistrer, il faut appuyer sur la touche jaune de la télécommande à distance.

Pour supprimer un programme de la liste, il faut l'afficher et appuyer sur la touche rouge.

Schedule List		04:55 28th Apr	Delete
Time	Date	Programme Title	Channel Name

**Enregistrement**







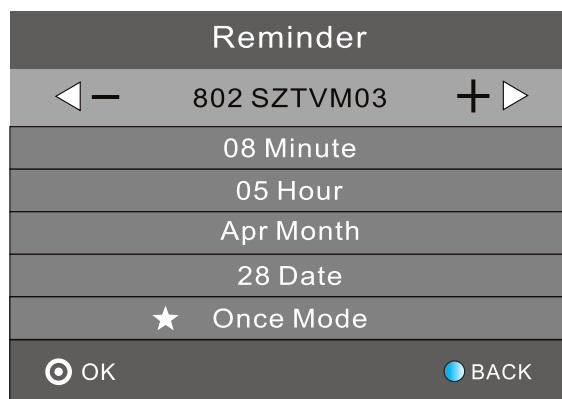

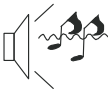

Press the red key, it can set the program to be recorded.

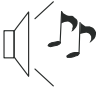
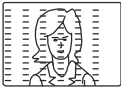
**Rappel**

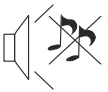
Press the blue key to choose one program and set up one reminder time. The TV screen will skip to the choosed program in the reminder time automatically.

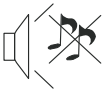

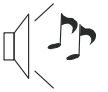
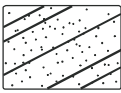
## SOLUTION DES PROBLEMES

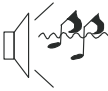
Image	Son	Il convient de vérifier
 <p>Neige</p>	 <p>Bruit</p>	- la position de l'antenne, sa direction et son branchement
 <p>Spectre</p>	 <p>Normal audio</p>	- la position de l'antenne, sa direction et son branchement
 <p>Dérèglements</p>	 <p>Bruit</p>	-des appareils peuvent entraîner des dérèglements (matériel électronique, lampe fluorescente, moteur etc.)
 <p>Image normale</p>	 <p>Absence de son</p>	- le son n'est-il pas baisser (le niveau du son est au minimum)
 <p>Absence d'image</p>	 <p>Absence de son</p>	- câble d'alimentation - est-ce que l'appareil est branché - luminosité/contrast de l'image
 <p>Absence de couleur</p>	 <p>Son normal</p>	- réglage des couleurs
 <p>Dérèglements breaking up</p>	 <p>Son normal ou faible</p>	- il convient de refaire la recherche des chaînes
 <p>Absence de couleur</p>	 <p>Bruit</p>	- système TV



## CARACTERISTIQUES

Grandeur de l'écran	42"	50"
Type de panneau	Rétroéclairage DLED	
Proportions de l'écran/ Aspect ratio	16:9	
Résolution	1920x1080	
Luminosité (cd/m2)	250 (±10%)	330 (±10%)
Contrast	4000:1	5000:1
Angle de vision (H/R,CR>=10)	H:160°, V:150°	
Temps de réponse	6 ms	
Nombre de couleurs	16.7 M	
Système TV	DVB-T2/ C	
Norme video	PAL	
Puissance	100-240 V; ~ 50 Hz	
Consommation	72 W	108 W
Consommation (en veille)	≤0,5 W	
Puissance musicale (RMS)	2x8 W	2x10 W
RF	x1	
VGA	x1	
PC Audio In	x1	
Sortie casque	x1	
CI	x1	
HDMI	x3	
USB	x1	
AV	x1	
Ypbpr	x1	
Scart	x1	
Coaxial	x1	

FR

Les caractéristiques du produit peuvent être modifiées sans préavis.

**PLUS**

Plus d'informations sur cet appareil sont disponibles à l'adresse: [www.krugermatz.com](http://www.krugermatz.com).

Avant l'utilisation, lire attentivement le contenu de cette notice.

Allez sur le site [www.krugermatz.com](http://www.krugermatz.com) pour en savoir plus sur les produits et les accessoires.

Si vous avez des questions ou des doutes, nous vous encourageons à lire les Questions Fréquemment Posées dans l'onglet Aide.

Les spécifications du produit sont sujettes à modification sans préavis.

Remarque: les illustrations/descriptions du système d'exploitation ci-dessus sont fournies à titre indicatif et peuvent être différentes du logiciel se trouvant sur l'appareil! Toutes les informations contenues dans cette notice sont sujettes à changement sans préavis.



**Français**  
**Élimination correcte de ce produit**  
**(Déchets d'équipements électriques et électroniques)**



FR

Le marquage sur le produit ou dans la documentation liée, indique qu'après l'écoulement de la période d'utilisation, il ne doit pas être jeté avec les autres déchets ménagers. Pour éviter toute atteinte à l'environnement ou à la santé humaine liée à l'élimination non contrôlée des déchets, nous vous prions de séparer le produit des autres types de déchets et de le recycler de façon responsable pour promouvoir la réutilisation durable des ressources matérielles comme une pratique durable. Pour plus d'informations sur où et comment recycler de manière sûre ce produit pour l'environnement, les utilisateurs particuliers doivent contacter le détaillant où ils ont effectué l'achat de ce produit, ou les autorités locales. Les utilisateurs en entreprise doivent contacter avec leur fournisseur et vérifier les termes du contrat d'achat. Le produit ne doit pas être mélangé avec d'autres déchets commerciaux.

Fabriqué en République populaire de Chine pour LECHPOL, Miętne rue Garwolińska 1, 08-400 Garwolin



LET OP  
OM HET RISICO VAN ELEKTROCUTIE  
TE VERMINDEREN, DEMONTEER NOOIT  
DE BEHUIZING VAN HET TOESTEL. ALLE  
ONDERHOUDSWERKZAAMHEDEN DIENEN  
DOOR VAKBEKWAAM PERSONEEL TE  
WORDEN UITGEVOERD.



Het symbool van bliksem binnen een driehoek betekent de aanwezigheid van gevaarlijke spanning onder de behuizing van het toestel.



Het uitroepteken binnen een driehoek dient om de aandacht van de gebruiker op belangrijke operaties en aanwijzingen opgenomen in de documentatie van het toestel te vestigen.

## VEILIGHEID

- 1) Alvorens het toestel aan te sluiten, lees de gebruiksaanwijzing.
- 2) Bewaar de gebruiksaanwijzing voor latere raadpleging.
- 3) Volg alle opmerkingen en waarschuwingen op.
- 4) Volg de informatie opgenomen in de gebruiksaanwijzing op.
- 5) Plaats het toestel niet op het plek waar het risico van wateroverlast bestaat.
- 6) Gebruik alleen een zacht, nat doekje voor de reiniging van het toestel.
- 7) Blokkeer nooit de ventilatieopeningen van het toestel.
- 8) Plaats het toestel niet in de buurt van warmtebronnen.
- 9) Indien de stekker niet in de contactdoos past, ga in contact met de elektricien om deze te vervangen.
- 10) Beveilig de spanningskabel voor trappen of drukken. Bied een bijzondere aandacht voor plaatsen in de buurt van stopcontacten, behuizingen en plaatsen waarin de kabel uit het toestel uitkomt aan.
- 11) Gebruik alleen aanvullende elementen / accessoires die door de producent worden aanbevolen.
- 12) Tijdens het onweer of langdurig stilstaan trek de stekker uit de spanningsbron uit.
- 13) Bij enige problemen met de werking van het toestel ga in contact met de vakbekwame servicedienst. Voer geen zelfstandige herstelwerkzaamheden uit.
- 14) De spanningsstekker is het hoofdelement dat het toestel uitzet. Deze dient op een makkelijk bereikbare plek zich te bevinden.
- 15) Belemmer de ventilatie niet door kranten, doeken, gordijnen in de buurt van ventilatieopeningen te plaatsen.
- 16) Gebruik geen open vuur (bv. kaarsen) in de buurt van het toestel.
- 17) Afgedankte batterijen (afstandbediening) dienen in de juiste containers afgevoerd te worden.
- 18) Gebruik het toestel niet in de plaatsen met extreem hoge/lage temperatuur en grote luchtvochtigheid.
- 19) Plaats in de buurt van het toestel geen bakken met vloeistoffen (vazen, bekers, flessen enz.). Het overstromen van het toestel kan beschadiging van het toestel en elektrocutie als gevolg hebben.

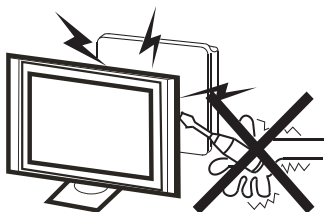

Let op 

Demonteer nooit de behuizing van het toestel. Alle onderhoudswerkzaamheden dienen door een vakbekwame servicedienst te worden uitgevoerd.



Let op 

Bedek nooit de ventilatieopeningen. De juiste ventilatie is noodzakelijk voor de ongestoorde werking van het toestel.

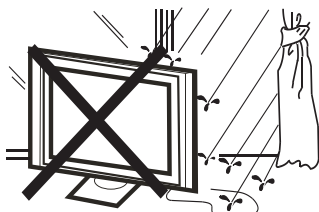

Let op 

Om het risico van brand of elektrocutie te vermijden, stel het toestel nooit aan de werking van regen of vocht bloot.

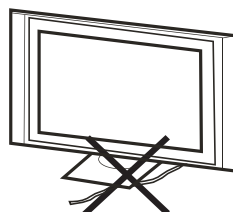

Let op 

Plaats geen leidingen onder de standvoet.



Let op 

Bescherm het televisietoestel tegen slaan en sterke schokken.

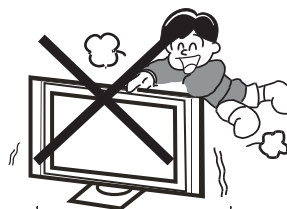

Let op 

Bied bijzondere aandacht aan kinderen die in de buurt van het televisietoestel spelen. Stoot door een kantelend toestel kan ernstige lichaamsletsels veroorzaken.

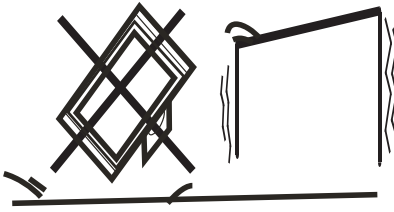

Let op 

Plaats het televisietoestel nooit op een oneven ondergrond. Het kantelen van het toestel kan lichaamsletsels en beschadiging van het toestel als gevolg hebben.

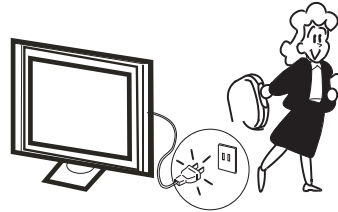

Let op 

Onderbreek de verbinding met de spanningsbron als het televisietoestel door een langere periode niet gebruikt wordt.

## INSTALLATIE

- \* Plaats het televisietoestel op zulke plek zodat geen zonestralen of ander licht direct op het scherm vallen.
- \* Volledige donkerheid of weerkaatsingen op het scherm tijdens het kijken kunnen oogvermoeidheid veroorzaken. Voor comfortabel kijken wordt zachte en indirecte verlichting aanbevolen.
- \* Zorg voor voldoende plaats tussen het televisietoestel en de wand zodat de juiste ventilatie niet belemmerd wordt (zie onderstaande afbeelding).
- \* Plaats het televisietoestel niet in de buurt van warmtebronnen.

### Minimale afmetingen bij installatie

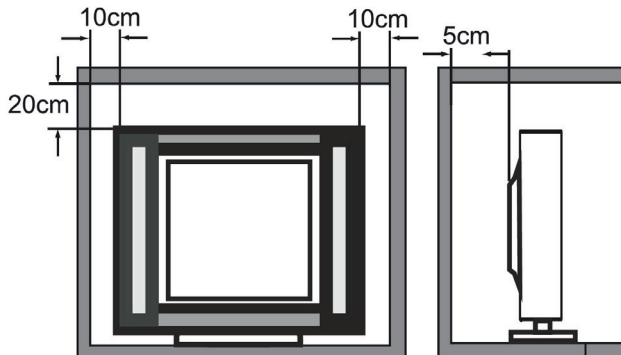

N

## Montage van de standvoet

Om de standvoet te monteren, plaats het televisietoestel op een vlakke oppervlakte (tafel, schrijftafel ezw.) met het scherm naar beneden gericht. Beveilig het toestel tegen krassen door een zacht doekje of een ander soort zacht materiaal op de tafel te plaatsen. Alvorens met de montage te beginnen, trek alle leidingen aangesloten op het televisietoestel los.

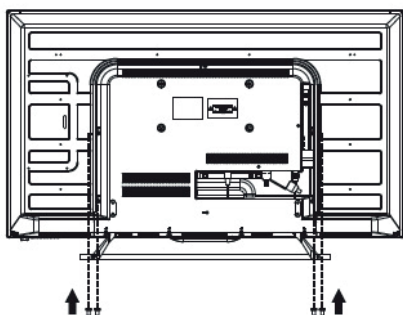
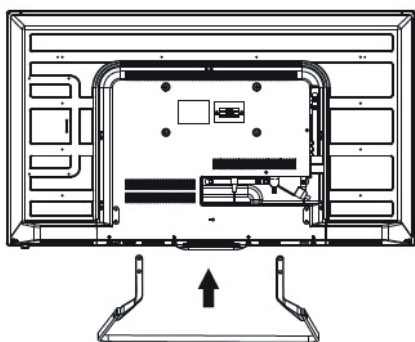
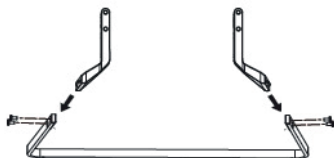

### Stap 1

1. Plaats de openingen van de ondersteuners bij de openingen van de standvoet.
  2. Draai de ondersteuner aan de standvoet met gebruik van de geleverde schroeven vast.
  3. Op dezelfde manier monteer de tweede ondersteuner.
- Let op: Gebruik **alleen** de in de set geleverde schroeven.

### Stap 2

1. Plaats de steunvoet bij het televisietoestel zodat de montageopeningen bij de openingen in het televisietoestel aansluiten.

### Stap 3

1. Draai de steunvoet aan het televisietoestel met gebruik van de geleverde 4 schroeven vast.

Let op: Gebruik **alleen** de in de set geleverde schroeven.

### Let op:

Volg de aanwijzingen van de gebruiksaanwijzing op. Alvorens het televisietoestel neer te zetten, verzeker u zich dat de standvoet op een juiste manier bevestigd werd. Bij onjuiste montage kan het televisietoestel omvallen. Om de standvoet los te draaien, voer de bovenstaande handelingen in de omgekeerde volgorde uit.

## Voorste paneel

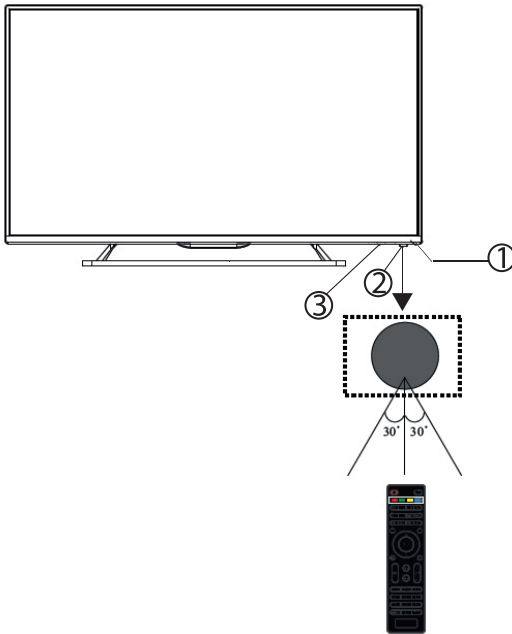

- 1: Sensor van de afstandbediening
- 2: LED-diodes
  - Rood – standby modus
- 3: Knoppen

## Zijknoppen

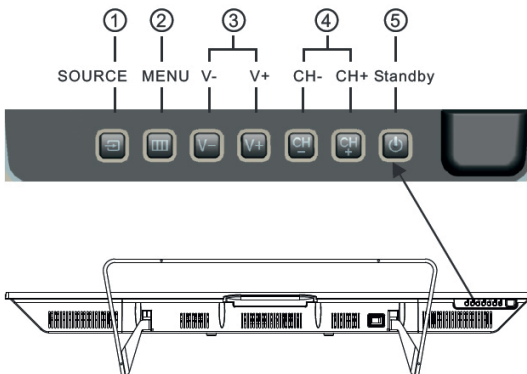

### 1. SOURCE

Keuze van de signaalbron. In het Menu bevestiging van de gekozen optie.

### 2. MENU

Menu van het toestel.

### 3. CH+/CH-

Wijzigen van het kanaal naar boven/beneden. In het Menu doorgaan naar de volgende/vorige positie.

### 4. VOL+/VOL-

Geluidsregulatie.

In het Menu vergroten/verminderen van de waarde.

### 5. STANDBY

Aanzetten van het toestel. Opnieuw drukken – STANDBY modus.

## Achterste uitgangen AV



Uitgangen van links naar rechts: spanningscontact, uitgang SPDIF, VIDEO, ingang AUDIO, HDMI3, SCART.

## Zijuitgangen AV



Uitgangen van links naar rechts: USB, HDMI2, VGA, HDMI1, koptelefoonuitgang, CI, ingang YPbPr, PC audio, RF.

**Let op:** Na aansluiting van het koptelefoon op de uitgang gaat het geluid in de sprekers uitgezet worden.

## Antenne

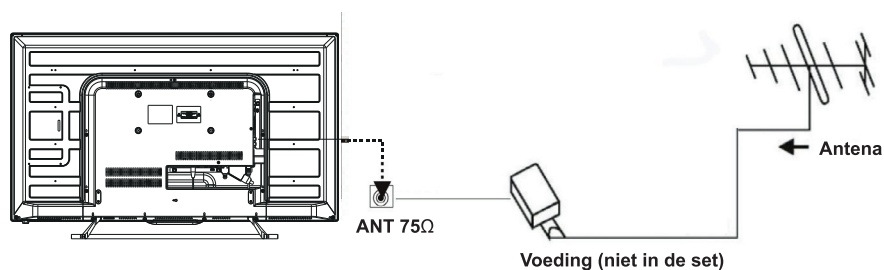



**PC**



Alvorens het televisietoestel op de computer aan te sluiten, zet beide toestellen uit.

1. Sluit de VGA en audio-kabels aan.
2. Sluit de spanningskabel op het toestel aan.
3. Zet de TV aan en kies PC modus.
4. Zet de PC aan.

Let op: de volgorde van deze handelingen is zeer belangrijk.

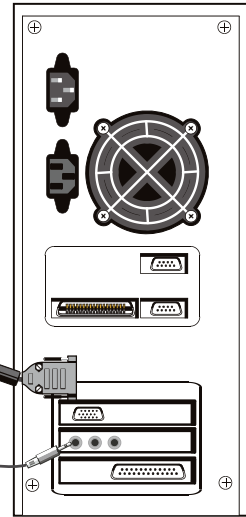

Resolution	V.Freq.(Hz)	H.Freq.(Hz)
800*600	60	37.88
640*480	60	31.47
1024*768	60	48.36
1280*1024	60	63.98
1360*768	60	47.7
1920x1080	60	66.64



## AV uitrusting

Op het televisietoestel kan de extra AV uitrusting aangesloten worden: set van thuisbioscoop, DVD-speler, videorecorder ezv. Voor zulke aansluiting gebruik de uitgangen op de achterkant van het televisietoestel. Eronder wordt een voorbeeld aansluiting weergegeven:

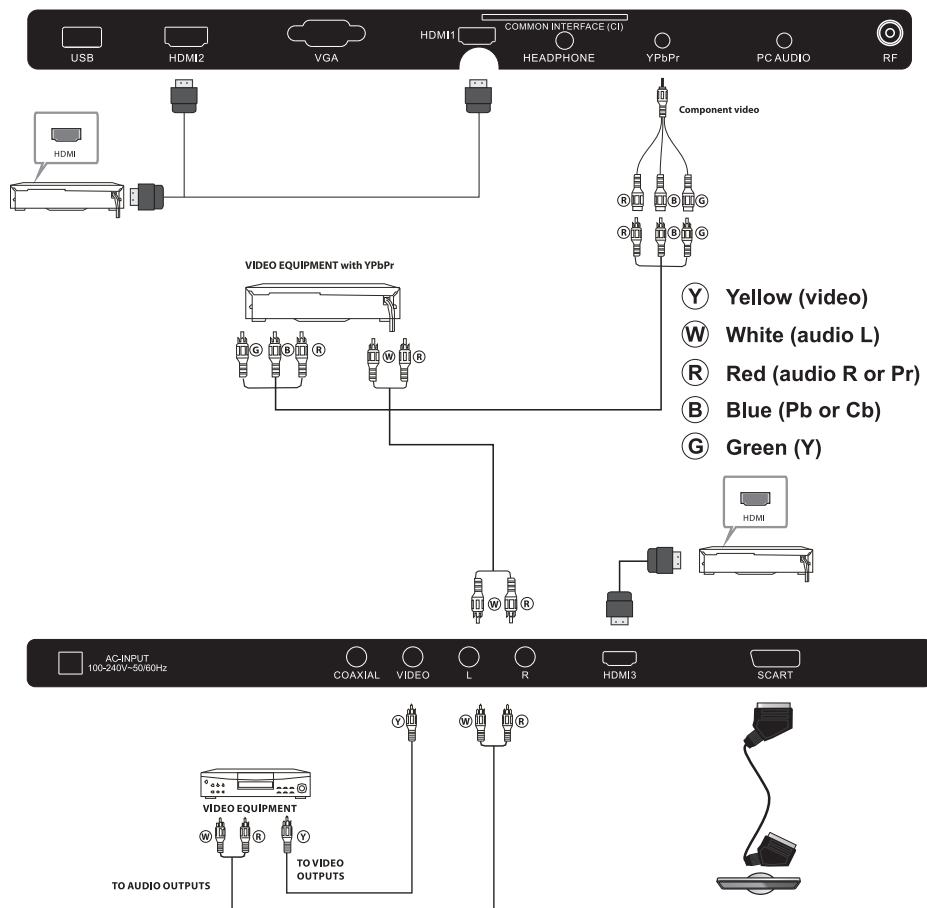

YPbPr voor formaten: 480i, 576i, 480p, 576p, 720p, 1080i, 1080p.



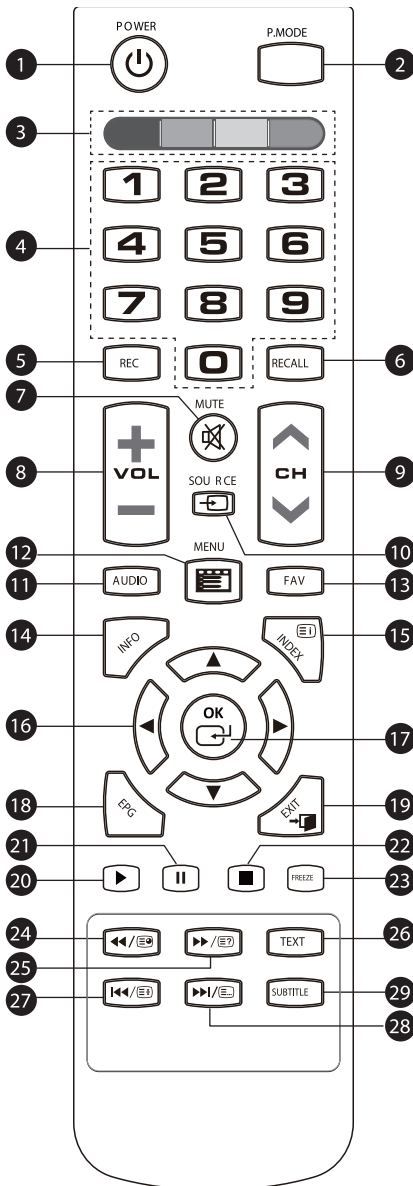

## AFSTANDSBEDIENING



1. Aan/uitknop (inschakelen/standby)
2. P.MODE: beeldmodus: ECO / Standaard / Mild / Levendig / Eigen
3. 3. Kleurenknoppen: opties kiezen in geselecteerde menu's
4. 4. Nummerknoppen: gegevens invoeren
5. 5. REC: opnemen DTV-programma starten (hiervoor dient een USB-drager op de televisie te worden aangesloten)
6. 6. RECALL: in DTV-modus hierop drukken om naar de laatste bekeken zender te gaan
7. 7. MUTE: indrukken om geluidsdemping in en uit te schakelen
8. 8. VOL + -: volume reguleren
9. 9. CH + -: volgende/vorige zender
10. (SOURCE): indrukken om de beschikbare videobronnen weer te geven en te kiezen
11. AUDIO: keuze uit beschikbare talen voor DTV-programma's
12. MENU: menu weergeven
13. 13. FAV: lijst met favoriete zenders in TV- en DTV-modus weergeven.
14. 14. INFO: programma-informatie weergeven
15. (INDEX): indrukken in TELETEXT-modus om naar de index te gaan
16. : menu-navigatie
17. OK: bevestigen
18. 18. EPG: ga naar de elektronische DTV-programmagids
19. 19. EXIT: naar de vorige menupagina gaan of het menu verlaten
20. : afspelen beginnen of hervatten (in USB-modus)
21. : afspelen pauzeren (in USB-modus)
22. : afspelen stoppen
23. FREEZE: het beeld stilzetten
24. : terugspoelen (in USB-modus); subpaginaknop (in TELETEXT-modus)
25. : vooruitspoelen (in USB-modus); meer opties weergeven (in TELETEXT-modus)
26. TEXT: naar teletekstmodus
27. : vorige (in USB-modus); pauzeren (in TELETEXT-modus)
28. : volgende (in USB-modus); lijst weergeven (in TELETEXT-modus)
29. SUBTITLE: aan/uit Ondertiteling

## TELETEKST

Teletekst is een informatiesysteem uitgezonden door sommige kanalen. De kijkers krijgen toegang tot advertenties, televisiegids en informatie over verschillende onderwerpen, bv. advertenties, auto's, bedrijfs- en handelsleven, nieuws, weer, cultuur, sport enz. Sommige teleteksten bieden ook ondertitels voor dove mensen.

Press	You will obtain
TEXT	This is used to call or exit teletext modes. The summary appears with a list of items that can be accessed. Each item has a corresponding 3 digit page number. If the channel selected does not broadcast teletext, the indication 100 will be displayed and the screen will remain blank (in this case, exit teletext and select another channel).
KEUZE VAN DE PAGINA ▲ ○ ○ ○ ▼ ○ ○ ○ ○ ○ ○ ○	Om een bepaalde pagina te bezoeken, voer het nummer in (staat in het linker onderste hoek van het scherm). Gebruik de numerieke toetsen: 0 tot 9. (Let op: niet elk nummer leidt naar de aangegeven pagina).
TOETSEN VAN DIRECT TOEGANG ● ● ● ●	De kleurtoetsen in het onderste deel van het scherm bieden een direct toegang naar de gewenste pagina's.
 (INDEX)	Terug naar de inhoud (meestal de pagina 100).
 (ONDERPAGINA'S)	Sommige pagina's bevatten onderpagina's, die automatisch omschakelen. Met deze toets kan het omschakelen stopgezet of opnieuw ingeschakeld worden.
 (HOLD)	Pagina stopzetten.
 (REVEAL)	Weergeven of verbergen van verborgen informatie (voor spelletjes).
 (LIST)	De gebruiker kan 4 favoriete pagina's kiezen die aan de 4 kleurtoetsen van de afstandbediening toegeschreven worden.

## INSTALLATIE



- 1) Met gebruik van richtingstoetsen kies de gewenste taal en druk op OK.
- 2) Vervolgens kies de signaalbron DVB-T2/DVB-C en bevestig de keuze met OK (voor digitale televisie kies DVB-T2, voor kabeltelevisie kies DVB-C).

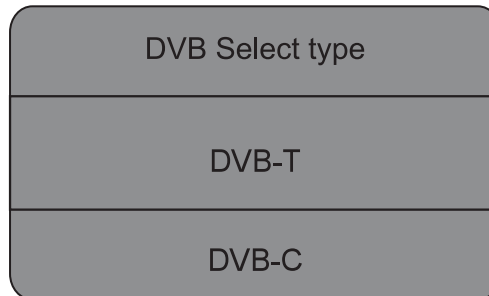

DVB-T2 – met gebruik van de toetsen ^ ▶ kies de zoekmodus:

DTV – alleen digitale kanalen

ATV – alleen analoge kanalen

DTV+ATV – digitale en analoge kanalen

Vervolgens druk op de toets ▼, kies het land en bevestig met de toets OK.

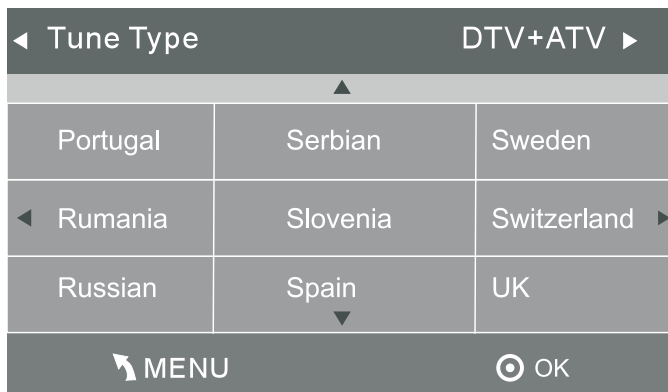



## KANALENMENU

### Automatisch DVB-T2 zoeken (terrestriële televisie)

- 1). Druk op de toets MENU en vervolgens met gebruik van de toetsen ◀▶ kies het Kanaal.
- 2). Vervolgens met gebruik van de toetsen ▼▲ kies Automatisch zoeken en druk op de toets OK.

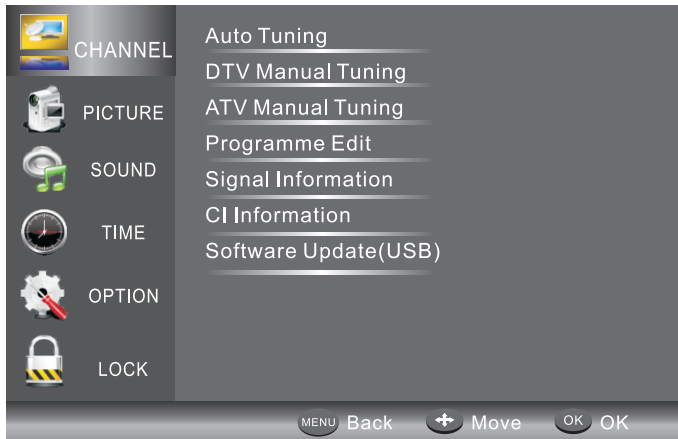

- 3). Met gebruik van de toetsen ▼▲ kies DVB-T2 en bevestig met de toets OK.

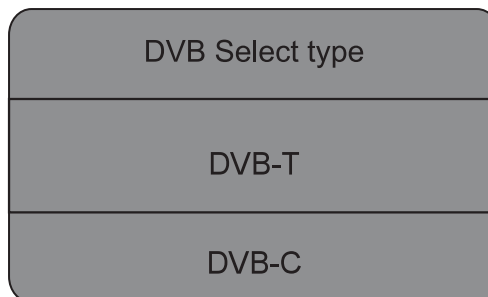

- 4). Met gebruik van de toetsen ◀▶ kies de zoekmodus:  
 DTV – alleen digitale kanalen  
 ATV – alleen analoge kanalen  
 DTV+ATV – digitale en analoge kanalen  
 Vervolgens druk op de toets ▼ kies het land en bevestig met de toets OK.

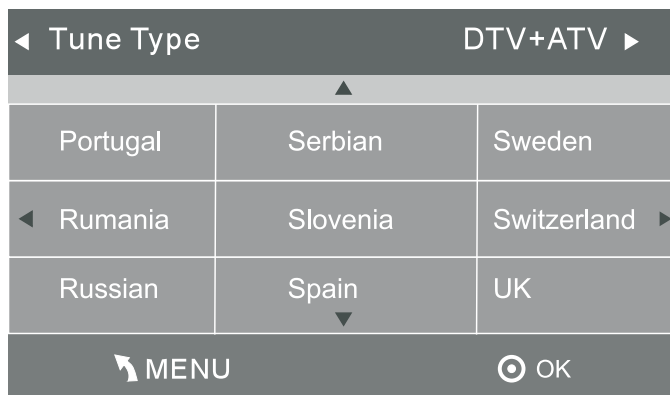

3). Het scherm geeft de actuele voortgang van het zoeken en het aantal van de gevonden kanalen weer. De operatie kan ong. 6 minuten in beslag nemen.

4). Na beëindiging van het zoeken worden de kanalen achter elkaar opgeslagen. Om deze volgorde te wijzigen, ga naar het menu Kanaal en kies Bewerken van het programma

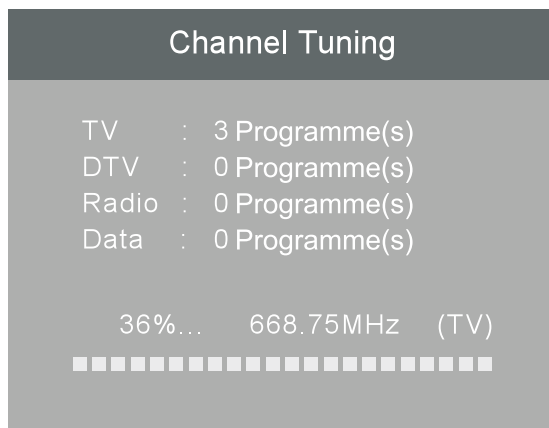

NL



## Automatisch DVB-C zoeken (kabeltelevisie)

- 1). Druk op de toets MENU en vervolgens met gebruik van de toetsen ◀▶ kies het Kanaal.
- 2). Vervolgens met gebruik van de toetsen ▼▲ kies Automatisch zoeken en druk op de toets OK.

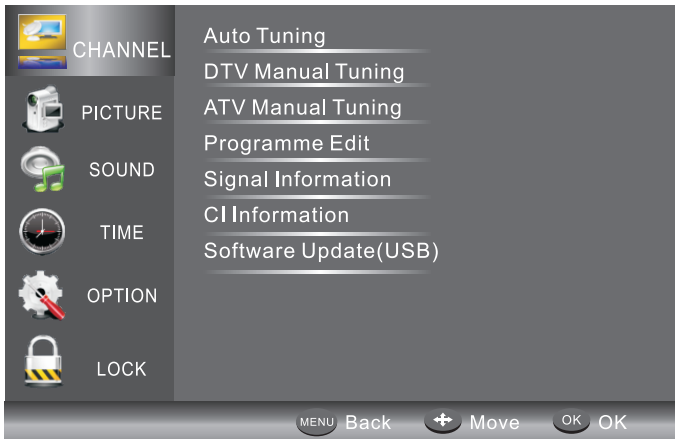

- 3). Met gebruik van de toetsen ▼▲ kies DVB-C en bevestig met de toets OK.

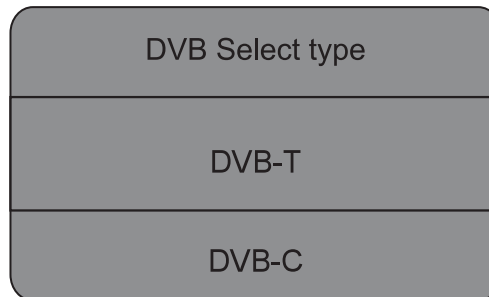

- 4). Voer in: soort scannen/Frequentie/netwerk ID /Symbol (KS/S) en bevestig met de toets OK.

DVB-C Scan Menu	
Scan type	Full
Frequency	610000
Network ID	Auto
Symbol(KS/S)	Auto
⊙ OK	↶ MENU

- 5). Met gebruik van de toetsen ◀▶ kies de zoekmodus:  
 DTV – alleen digitale kanalen  
 ATV – alleen analoge kanalen  
 DTV+ATV – digitale en analoge kanalen  
 Vervolgens druk op de toets ▼ kies het land en bevestig met de toets OK.

◀ Tune Type		DTV+ATV ▶
▲		
Portugal	Serbian	Sweden
◀ Rumania	Slovenia	Switzerland ▶
Russian	Spain	UK
▼		
↶ MENU		⊙ OK

NL

- 6). Het scherm geeft de actuele voortgang van het zoeken en het aantal van de gevonden kanalen weer. De operatie kan ong. 6 minuten in beslag nemen.

- 7). Na beëindiging van het zoeken worden de kanalen achter elkaar opgeslagen. Om deze volgorde te wijzigen, ga naar het menu Kanaal en kies Bewerken van het programma.

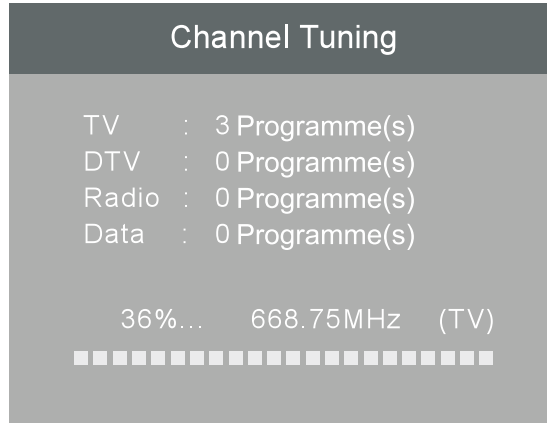

## Bewerken van het programma

Verwijderen, omslaan, verschuiven en toevoegen van de favoriete kanalen.

### ● Verwijderen

Om een kanaal te verwijderen, kies het en druk op de rode toets.

### ● Verschuiven

Om een kanaal te verschuiven, kies het en druk op de gele toets. Vervolgens met gebruik van de toetsen , verschuif het kanaal op de gekozen positie en bevestig met de toets OK.

### ● Omslaan

Om een kanaal om te slaan, kies het en druk op de blauwe toets (het kanaal wordt met het symbool gemarkeerd en omgeslagen bij het wijzigen van de kanalen). Om het omslaan te verwijderen, druk opnieuw op de blauwe toets.

### ♥ Favorieten

Om een kanaal aan favorieten toe te voegen, kies het en druk op de toets FAV (het kanaal wordt met het symbool gemarkeerd). Om het kanaal uit de favorieten te verwijderen, druk opnieuw op de toets FAV (symbool wordt verwijderd).

## BEELDMENU

Wijzigen van de instellingen van het beeld: soort beeld (contrast, helderheid, kleur, scherpte), temp. van de kleur, beeldformaat, ruisreductie ezv.

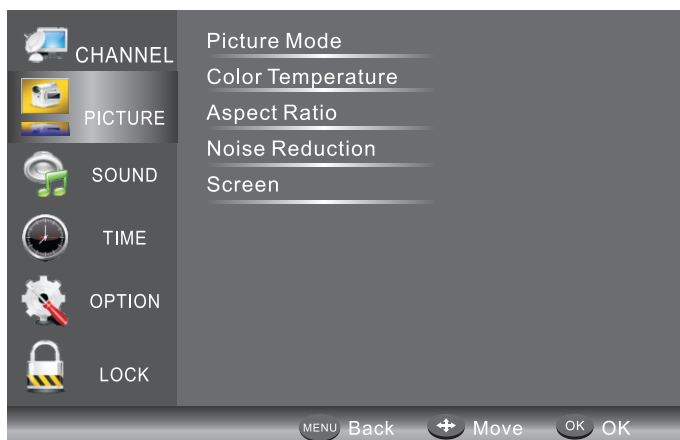

Picture Mode	Standard
Contrast	50
Brightness	50
Color	50
Sharpness	50
Tint	50
MENU	

Color Temperature	Medium
Red	40
Green	31
Blue	50
MENU	

## GELUIDSMENU

Instellen van: soort geluid, balans ezv

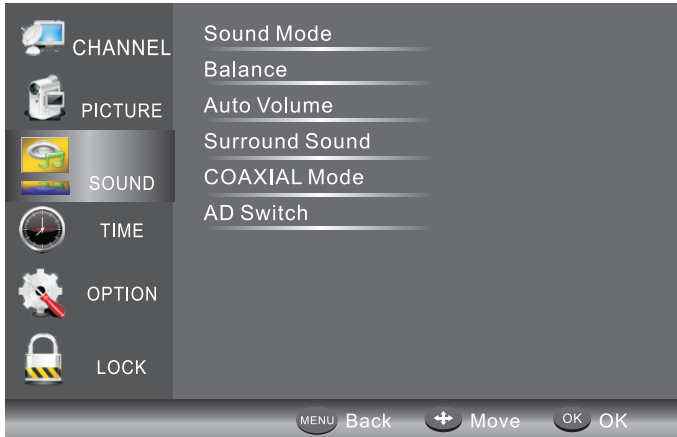

## TIJDSMENU

Instellen van: tijd, automatisch aanzetten, automatisch uitzetten, tijdschakelaar (sleep functie) ezv.

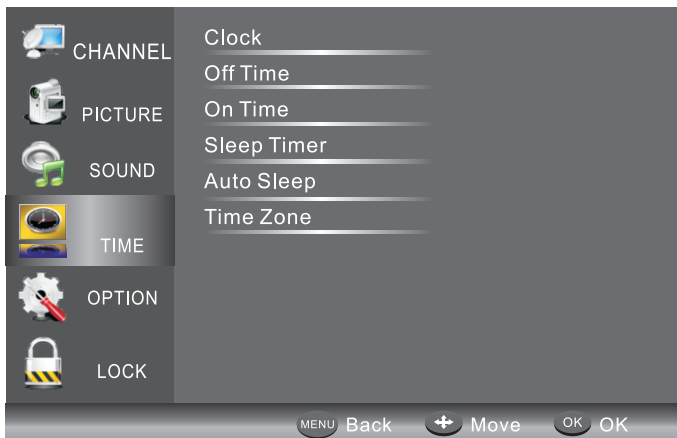

## OPTIES MENU

Instellen van de taal, het land, bewerken van PVR instellingen en terugzetten van de fabrieksinstellingen ezv.

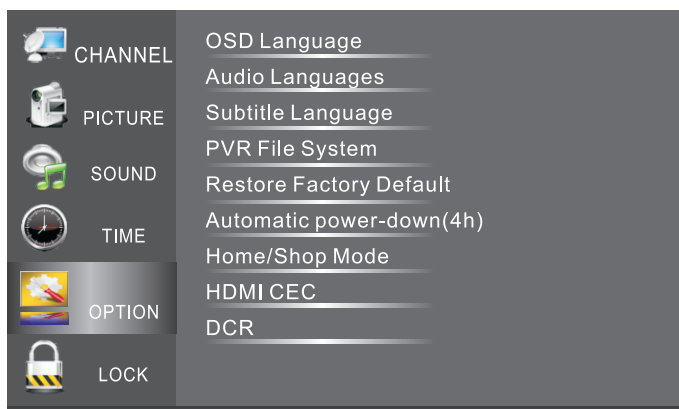

In PVR instellingen kunt u de USB schijf voor PVR opname kiezen.

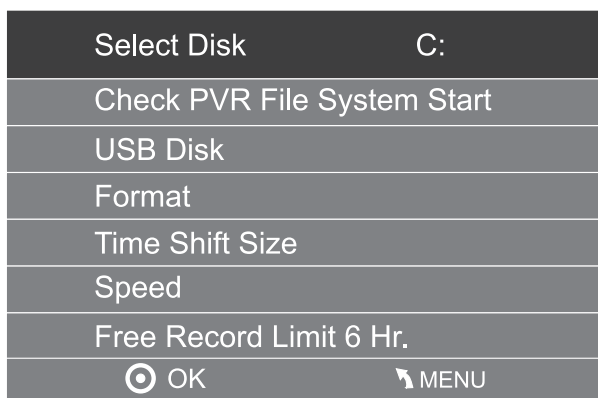

### LET OP:

Het terugzetten van de fabrieksinstellingen veroorzaakt een duurzame verwijdering van alle opgeslagen programma's en andere gegevens.

## BLOKKADEMENU

Instellen van blokkade van kanalen, wijziging van het toegangswachtwoord e.z.v.

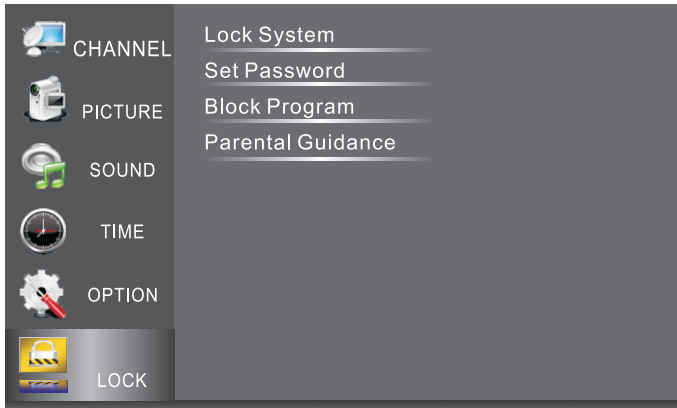

LET OP:

Fabriek ingestelde toegangswachtwoord: 6666.

## USB

Om naar USB menu te gaan, kies op INPUT op de afstandsbediening.

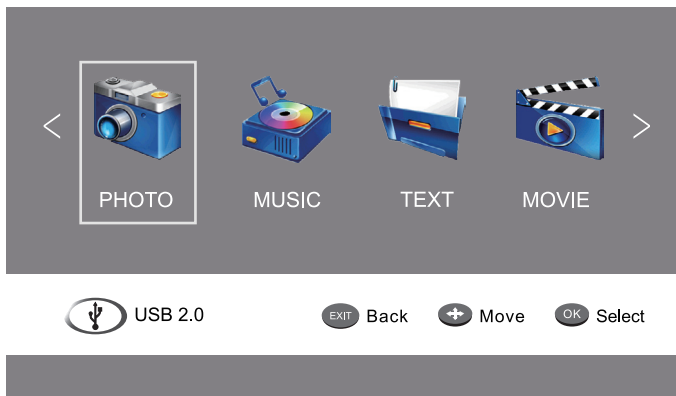

NL

Verzeker u zich, dat het USB geheugen op het televisietoestel aangesloten werd. Het toestel toelaat om 4 types multimedia af te spelen: foto's, muziek, films en tekst. Om met het afspelen te beginnen, kies de gewenste type en bevestig met de toets OK.

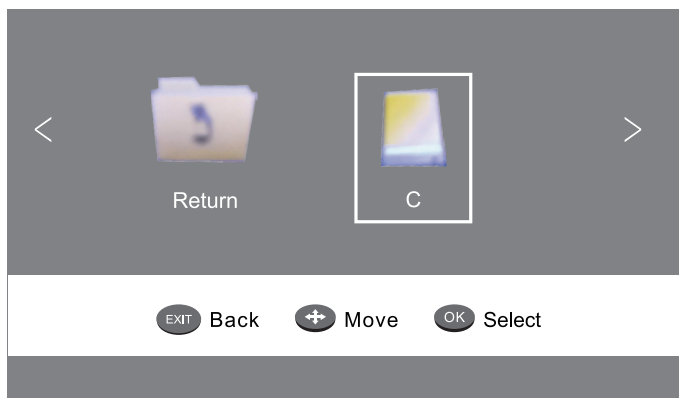

Met gebruik van de richtingstoetsen kies het/de gewenste bestand/map.



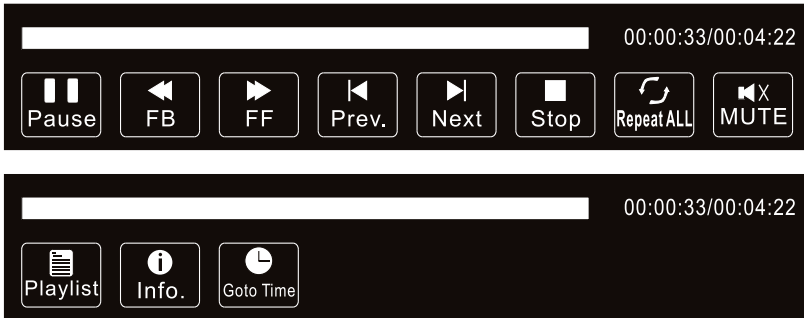

Om de bedieningsbalk te sluiten, druk op de toets ▼ of EXIT.

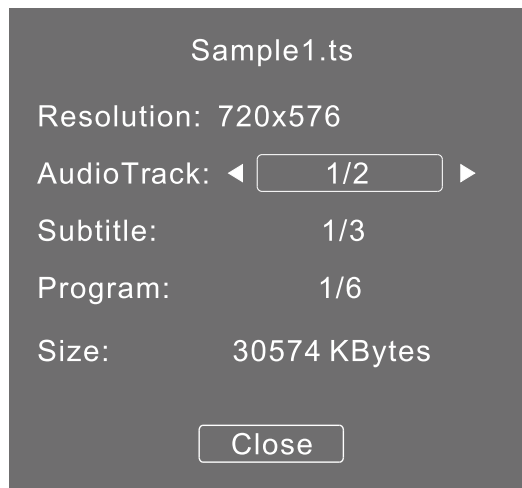

Gesteunde formaten van multimedia.

Beeld: JPEG, BMP, PNG

Muziek: MP3

Tekst: TXT

Film: TS (MPEG2 & H.264)

## EPG (Elektronisch programmagids)

EPG - televisiegids uitgezonden in de vorm van tekst met de actuele programmagids. Druk op de toets GUIDE op de afstandsbediening om naar EPG menu te gaan.

PROGRAMME GUIDE		TIME
28 Apr 04:39		
▲	800 SZTVM01	No Information
▼	801 SZTVM02	No Information
	802 SZTVM03	No Information
	803 SZTVM04	No Information
	804 Date	No Information
<span style="color: red;">●</span> Record <span style="color: green;">●</span> Info. <span style="color: yellow;">●</span> Schedule <span style="color: blue;">●</span> Reminder <span style="border: 1px solid black; border-radius: 50%; padding: 2px;">OK</span> <span style="border: 1px solid black; border-radius: 50%; padding: 2px;">INDEX</span>		

### ● Info

Druk op de groene toets op de afstandsbediening om de actuele informatie over gekozen programma weer te geven.

### ● Termijnboek

Druk op de gele toets op de afstandsbediening om de lijst van programma's voor opname weer te geven. Om een programma te verwijderen, kies het en druk op de rode toets.

Schedule List		04:55 28th Apr	<span style="color: red;">●</span> Delete		
	Time	Date	Programme Title	Channel Name	

 **Opname**







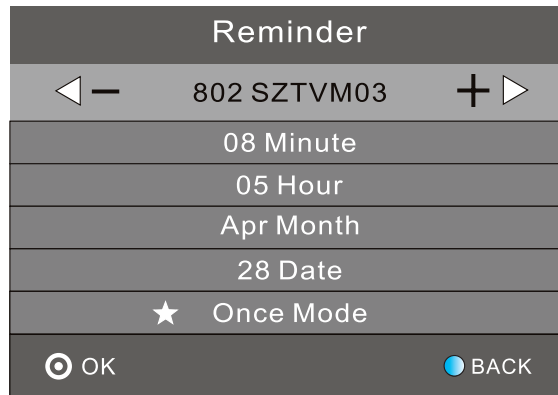



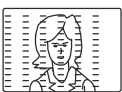

Druk op de rode toets op de afstandsbediening om de gekozen programma op te nemen.

 **Herinnering**

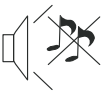
Druk op de blauwe toets op de afstandsbediening om een herinnering over de gekozen programma in te stellen.

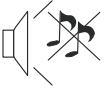

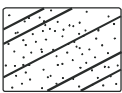
## OPLOSSEN VAN PROBLEMEN

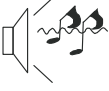
Picture	Sound	Inspection check
 <p>Sneeuw</p>	 <p>Ruis</p>	- positie van de antenne, de richting en aansluiting ervan
 <p>Spectrum</p>	 <p>Normaal geluid</p>	- positie van de antenne, de richting en aansluiting ervan
 <p>Storingen</p>	 <p>Ruis</p>	- toestellen die storingen kunnen veroorzaken (elektronische toestellen, fluorescentielamp, motoren ezv.)
 <p>Normaal beeld</p>	 <p>Geen geluid</p>	- of het geluid niet uitgezet is (geluidsniveau op minimum)
 <p>No picture</p>	 <p>Geen geluid</p>	- spanningskabel - of het toestel aangezet is - helderheid/contrast van het beeld
 <p>Geen kleur</p>	 <p>Normaal geluid</p>	- kleurinstellingen
 <p>Storingen</p>	 <p>Normaal of zwak geluid</p>	- kanalen opnieuw zoeken
 <p>Geen kleur</p>	 <p>Ruis</p>	- TV systeem

## SPECIFICATIE

Scherm	42"	50"
Soort paneel	DLED verlichting	
Beeldverhouding	16:9	
Dimensie	1920x1080	
Helderheid (cd/m2)	250 ( $\pm 10\%$ )	330 ( $\pm 10\%$ )
Contrast	4000:1	5000:1
Kijkhoek (H/R, CR $\geq$ 10)	H:160°, V:150°	
Reactietijd	6 ms	
Aantal kleuren	16.7 M	
TV systeem	DVB-T2/ C	
Standard video	PAL	
Spanning	100-240 V; ~ 50 Hz	
Krachtverbruik	72 W	108 W
Krachtverbruik (stand-by)	$\leq 0,5$ W	
RMS vermogen	2x8 W	2x10 W
RF	x1	
VGA	x1	
PC Audio In	x1	
Koptelefoon uitgang	x1	
CI	x1	
HDMI	x3	
USB	x1	
AV	x1	
Ypbpr	x1	
Scart	x1	
Coaxial	x1	

N

*Specificatie van het product kan zonder aankondiging wijzigen.*

## MEER INFO

Meer info over dit toestel kunt u op onze pagina [www.krugermatz.com](http://www.krugermatz.com) vinden.

Voordat het toestel in gebruik te nemen, neem kennis met de inhoud van gebruiksaanwijzing.

Ga naar onze pagina [www.krugermatz.com](http://www.krugermatz.com) om meer onze producten en accessoires te bekijken.

Bij vragen of twijfels moedigen wij u aan om met de Vaakst Gestelde Vragen in de tab Hulp kennis te nemen.

Specificatie van het product kan zonder aankondiging gewijzigd worden.

Let op: de bovenstaande afbeeldingen/beschrijvingen mbt. besturingssysteem zijn alleen informatief en kunnen van de werkelijke software van het toestel afwijken! Alle informatie van de benedenstaande gebruiksaanwijzing kunnen zonder aankondiging gewijzigd worden.



**Netherlands**

**Juiste manier van het afvoeren van het product  
(afgedankte elektrische en elektronische toestellen)**



De markering op het product of in de ermee verbonden teksten betekent, dat na afloop van de gebruiksperiode dient het niet tezamen met ander huisafval verzameld te worden. Om schadelijk invloed op het milieu en menselijke gezondheid door ongecontroleerde afvalverwijdering te voorkomen, vragen wij u om het product afzonderlijk van ander afval te verzamelen en op een verantwoorde manier te recyclen om het hergebruik van de materiele grondstoffen als vaste praktijk te bevorderen. Om meer informatie over de plaats en wijze van veilig recyclage te verkrijgen, dienen de huishoudelijke gebruikers zich met het verkooppunt te contacteren waarin ze het product hebben aangekocht of de lokale overheid. De gebruikers in bedrijven dienen in contact met hun leverancier te komen en de voorwaarden van de verkoopovereenkomst raad te plegen. Verwijder het product niet tezamen met commercieel afval.

Geproduceerd in Volksrepubliek China voor LECHPOL, Miętne ul. Garwolińska 1, 08-400 Garwolin



### UWAGA

ABY ZMNIEMAJĄC RYZYKO PORAŻENIA PRĄDEM, NIE NALEŻY ZDEJMOWAĆ OBUŁOWY URZĄDZENIA. PRACE SERWISOWE POWINNY BYĆ WYKONYWANE PRZEZ WYKWALIFIKOWANY PERSONEL.



Znak błyskawicy wewnątrz trójkąta równobocznego oznacza obecność niebezpiecznego napięcia, znajdującego się pod obudową urządzenia.



Wykrzyknik wewnątrz trójkąta równobocznego ma na celu zwrócenie uwagi użytkownika na ważne operacje i instrukcje zawarte w dołączonej do urządzenia dokumentacji.

## BEZPIECZEŃSTWO

- 1) Przed podłączeniem urządzenia, należy przeczytać instrukcję obsługi.
- 2) Instrukcję należy zachować w celu późniejszego wykorzystania.
- 3) Należy przestrzegać wszystkich uwag i ostrzeżeń.
- 4) Należy postępować zgodnie z informacjami zawartymi w instrukcji.
- 5) Nie należy umieszczać urządzenia w miejscu, gdzie będzie narażone na zalanie.
- 6) Do czyszczenia należy używać wyłącznie miękkiej, wilgotnej ściereczki.
- 7) Nie należy blokować otworów wentylacyjnych urządzenia.
- 8) Nie należy umieszczać urządzenia w pobliżu źródeł ciepła.
- 9) Jeżeli wtyczka nie pasuje do gniazda, należy skontaktować się z elektrykiem w celu jego wymiany.

10) Należy zabezpieczyć przewód zasilający przed nadebnieniami lub przyciśnieniami. Szczególną uwagę należy zwrócić na miejsca przy wtyczkach, oprawach oraz w miejscach, w których przewód wychodzi z urządzenia.

11) Należy używać wyłącznie elementów dodatkowych / akcesoriów zalecanych przez producenta.

12) Urządzenie należy odłączyć od źródła zasilania podczas burzy oraz w przypadku nieużywania przez dłuższy okres czasu.

13) W przypadku jakichkolwiek problemów z działaniem urządzenia, należy skontaktować się z wykwalifikowanym serwisem. Nie należy samodzielnie próbować naprawiać urządzenia.

14) Wtyczka zasilająca jest głównym elementem wyłączającym urządzenie. Powinna znajdować się w łatwo dostępnym miejscu.

15) Wentylacja nie powinna być utrudniona przez zasłanianie otworów wentylacyjnych gazetami, obrusami, zasłonami itp.

16) Nie należy używać w pobliżu urządzenia otwartego ognia (np. świec).

17) Zużyte baterie zasilające (pilot zdalnego sterowania), należy wyrzucić do przeznaczonych na to pojemników.

18) Nie należy stosować urządzenia w miejscach o skrajnie wysokiej/niskiej temperaturze oraz dużej wilgotności powietrza.

19) Nie należy umieszczać w pobliżu urządzenia pojemników z płynami (wazonów, kubków, butelek itp.). Zalanie urządzenia może spowodować jego uszkodzenie oraz porażenie prądem elektrycznym.

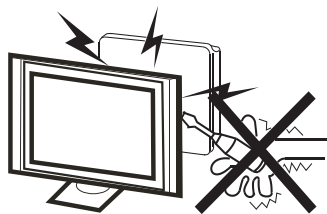

**Uwaga** ⚡

Nie należy zdejmować obudowy urządzenia. Wszelkie prace serwisowe należy powierzyć wykwalifikowanemu serwisowi.

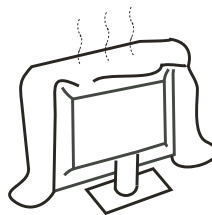

**Uwaga** !

Nie należy zasłaniać otworów wentylacyjnych. Odpowiednia wentylacja jest niezbędna do prawidłowej pracy urządzenia.

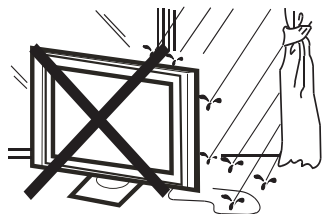

**Uwaga** ⚡

Aby uniknąć pożaru lub porażenia prądem elektrycznym, nie należy narażać odbiornika telewizyjnego na działanie deszczu oraz wilgoci.



**Uwaga** !

Nie należy umieszczać żadnych przewodów pod podstawą telewizora.

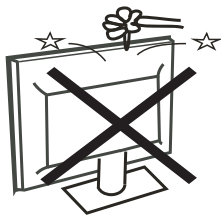

**Uwaga** ⚡

Nie należy narażać telewizora na uderzenia i silne wstrząsy.

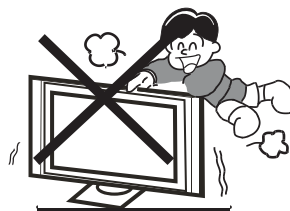

**Uwaga** !

Szczególną uwagę należy zwrócić na dzieci bawiące się w okolicy telewizora. Uderzenie telewizora, który został przewrócony może spowodować poważne obrażenia ciała.



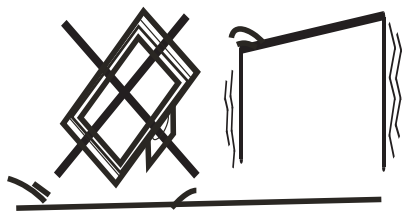

**Uwaga** 

Nie należy umieszczać telewizora na niestabilnym podłożu. Przewrócenie urządzenia może spowodować obrażenia ciała oraz uszkodzenie telewizora.

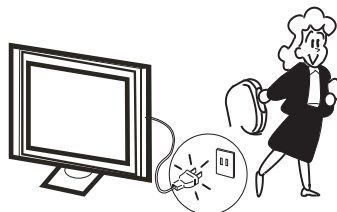

**Uwaga** 

Gdy telewizor nie jest używany przez dłuższy czas, należy go odłączyć od źródła zasilania.

## INSTALACJA

- \* Należy ustawić telewizor w takim miejscu, aby na jego ekran nie padały bezpośrednio promienie słoneczne oraz inne silne światło.
- \* Całkowita ciemność lub odbicia na ekranie podczas oglądania, mogą powodować zmęczenie oczu. Miękkie i pośrednie oświetlenie jest zalecane do komfortowego oglądania.
- \* Należy zapewnić wystarczająco dużo miejsca pomiędzy telewizorem a ścianą, aby umożliwić prawidłową wentylację (rysunek poniżej).
- \* Nie należy umieszczać telewizora w pobliżu źródeł ciepła.

### Minimalne odległości przy instalacji

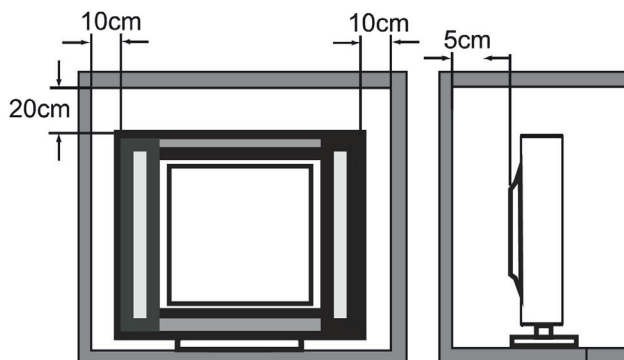

## Montaż podstawy

W celu zamontowania podstawy należy położyć telewizor na płaskiej powierzchni (stole, biurku itp.) ekranem w dół. Aby zabezpieczyć urządzenie przed porysowaniem, na stole można położyć koc lub inny miękki materiał. Przed przystąpieniem do montażu należy odłączyć wszystkie przewody podłączone do telewizora.

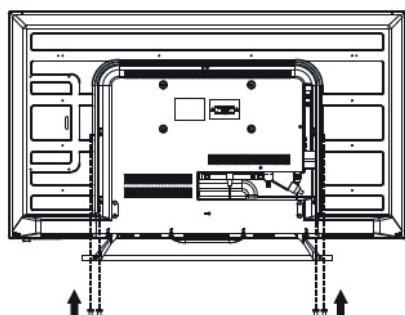
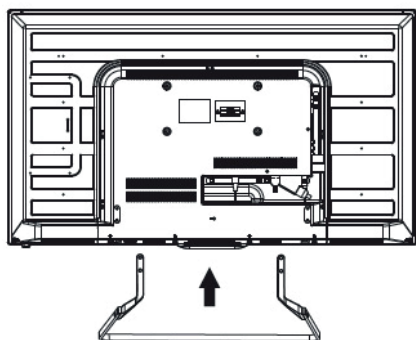
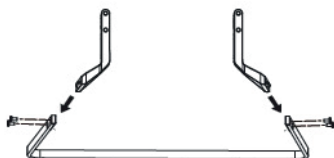

### Krok 1

1. Należy dopasować otwory jednego ze wsporników do otworów podstawy.
2. Używając znajdujących się w zestawie śrub, należy przykręcić wspornik do podstawy.
3. W ten sam sposób należy zamocować drugi wspornik.

Uwaga: Do montażu należy używać wyłącznie śrub dołączonych do zestawu.

### Krok 2

1. Należy przyłożyć podstawę do telewizora, tak aby otwory montażowe podstawy pokryły się z otworami w telewizorze.

### Krok 3

1. Używając znajdujących się w zestawie 4 śrub, należy przykręcić podstawę do telewizora.

Uwaga: Do montażu należy używać wyłącznie śrub dołączonych do zestawu.

PL

### Uwaga:

Należy postępować zgodnie z instrukcją instalacji. Przed postawieniem telewizora, należy się upewnić, że podstawa jest solidnie zamocowana. Jeżeli podstawa zostanie nieprawidłowo zamocowana, może to spowodować przewrócenie się telewizora. Aby odkręcić podstawę, należy wykonać powyższe czynności w odwrotnej kolejności.

## Panel przedni

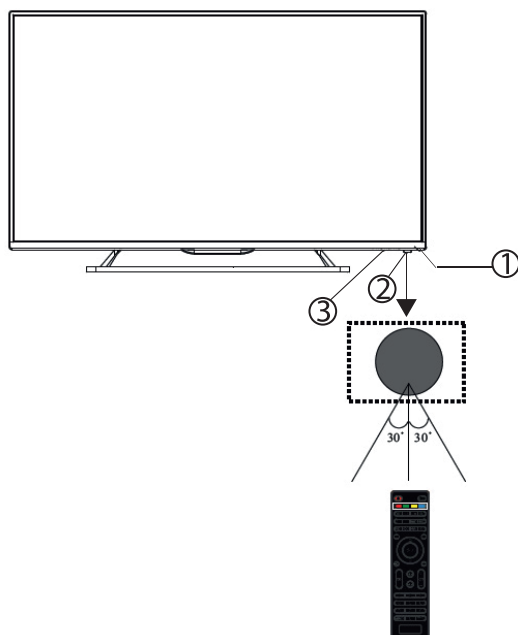

1: Sensor pilota zdalnego sterowania

2: Wskaźnik LED

• Czerwony - tryb standby

3: Przyciski

## Przyciski boczne

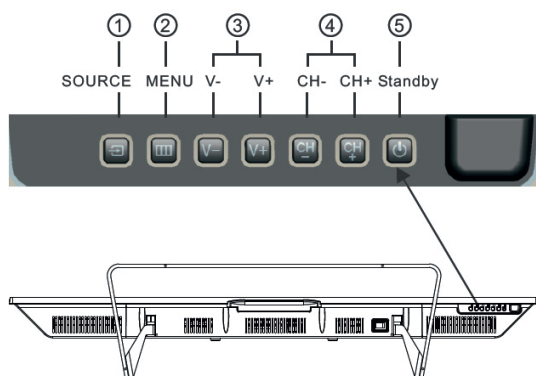

### 1. SOURCE

Wybór źródła sygnału. W Menu potwierdzenie wybranej opcji.

### 2. MENU

Wyświetlenie Menu urządzenia.

### 3. CH+/CH-

Zmiana kanału w górę/dół. W Menu przejście do następnej/poprzedniej pozycji.

### 4. VOL+/VOL-

Regulacja głośności. W Menu zwiększenie/zmniejszenie wartości.

### 5. STANDBY

Włączenie telewizora. Ponowne naciśnięcie - przejście do trybu STANDBY.

PL

## Tylne złącza AV



Złącza od lewej do prawej: gniazdo zasilania, wyjście SPDIF, VIDEO, wejścia AUDIO, HDMI3, SCART.

## Boczne złącza AV



Złącza od lewej do prawej: USB, HDMI2, VGA, HDMI1, wyjście słuchawkowe, CI, wejście YPbPr, PC audio, RF.

**Uwaga:** Po podłączeniu słuchawek do gniazda słuchawkowego, dźwięk w głośnikach zostanie wyciszony.

## Antena

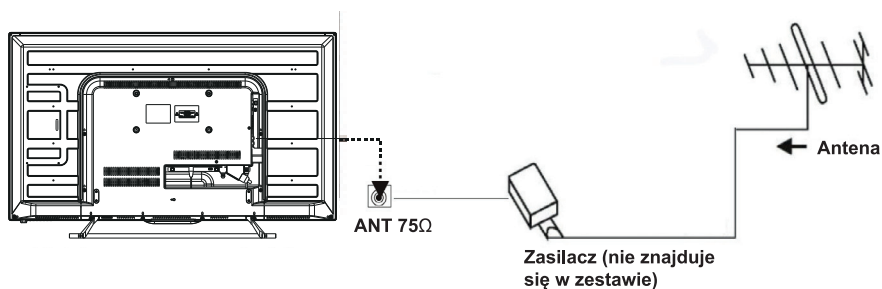

## PC

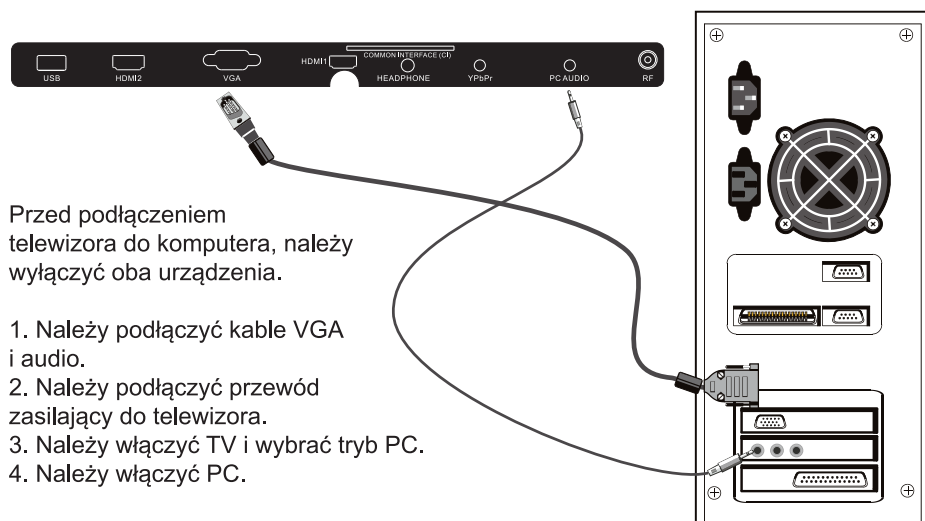

Przed podłączeniem telewizora do komputera, należy wyłączyć oba urządzenia.

1. Należy podłączyć kable VGA i audio.
2. Należy podłączyć przewód zasilający do telewizora.
3. Należy włączyć TV i wybrać tryb PC.
4. Należy włączyć PC.

Uwaga: Kolejność wykonywanych czynności jest bardzo ważna.

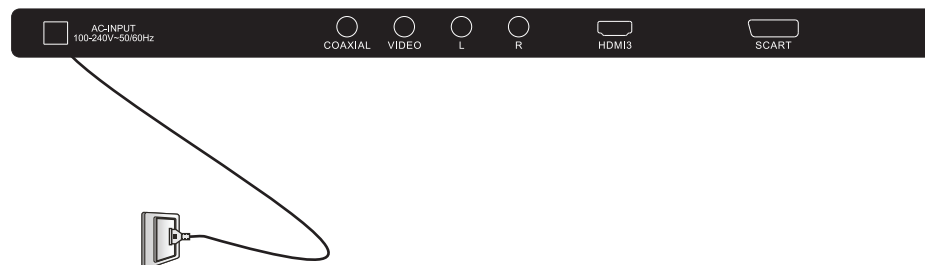

Rozdzielczość	V.Freq.(Hz)	H.Freq.(Hz)
800*600	60	37.88
640*480	60	31.47
1024*768	60	48.36
1280*1024	60	63.98
1360*768	60	47.7
1920*1080	60	66.64

## Sprzęt AV

Do telewizora można podłączyć dodatkowy sprzęt AV: zestaw kina domowego, odtwarzacz DVD, magnetowid itp. Służą do tego złącza znajdujące się z tyłu telewizora. Przykładowe połączenie przedstawione jest na poniższym rysunku:

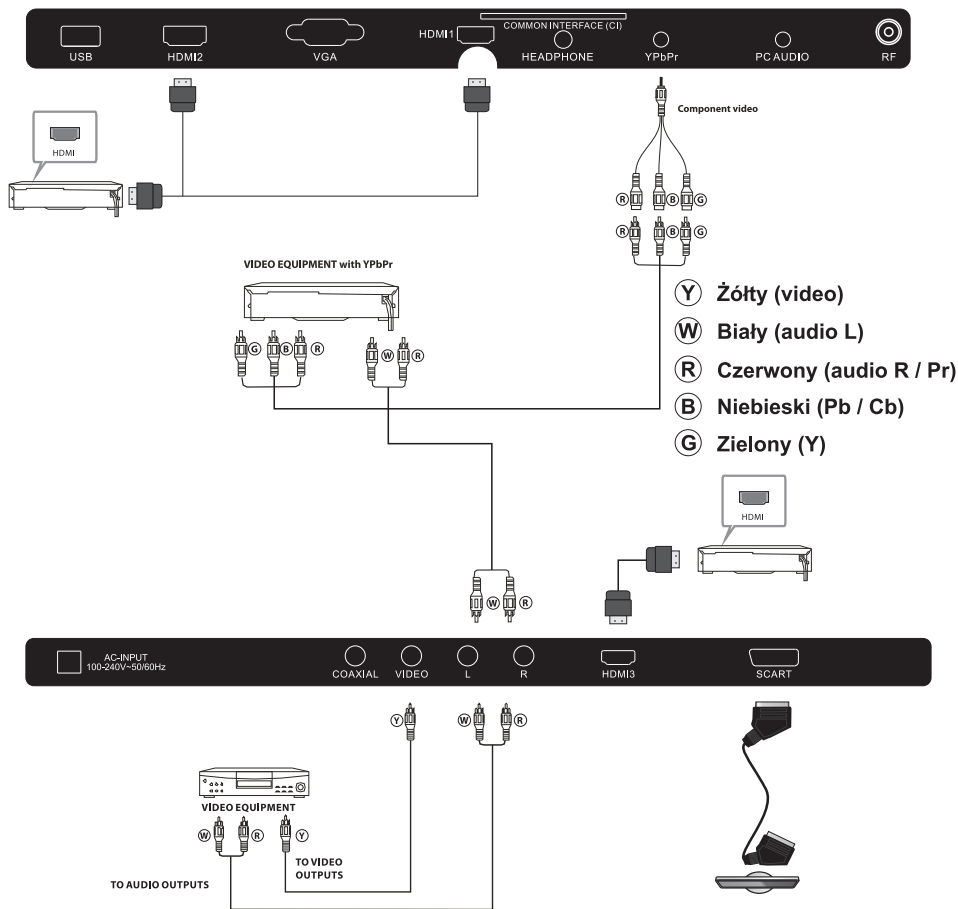

YPbPr obsługuje format: 480i, 576i, 480p, 576p, 720p, 1080i, 1080p.

## PILOT ZDALNEGO STEROWANIA

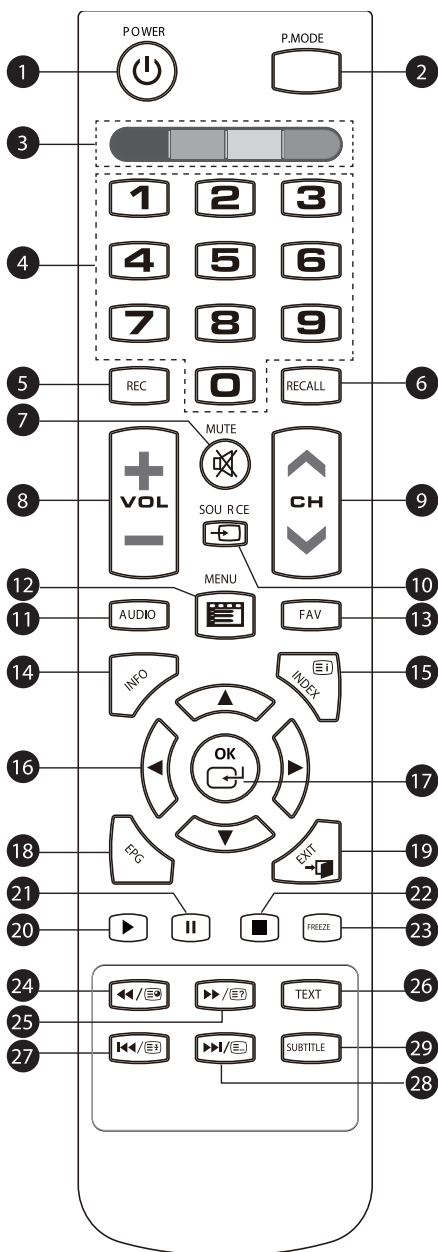

1. Przycisk zasilania (włącz/przejdź w tryb czuwania)
2. P.MODE: tryb obrazu: ECO / Standardowy / Łagodny / Żywy / Własny
3. Kolorowe przyciski: wybór opcji w wybranych menu
4. Przyciski numeryczne: wprowadzanie danych
5. REC: rozpocznij nagrywanie programu DTV (należy wcześniej podłączyć nośnik USB do telewizora)
6. RECALL: w trybie DTV, naciśnij aby powrócić do ostatnio odtwarzanego kanału
7. MUTE: naciśnij aby wyciszyć/wyłączyć wyciszenie
8. VOL + -: regulacja głośności
9. CH + -: następny/poprzedni kanał
10. (SOURCE): naciśnij aby wyświetlić i wybrać dostępne źródła wideo
11. AUDIO: wybór z dostępnych języków audio dla programów DTV
12. MENU: wyświetl menu
13. FAV: wyświetl listę ulubionych kanałów w trybach TV i DTV
14. INFO: wyświetl informacje o programie
15. (INDEX): w trybie TELETEXT naciśnij, aby przejść do indeksu
16. : nawigacja menu
17. OK: zatwierdź
18. EPG: przejdź do elektronicznego przewodnika programów DTV
19. EXIT: powrót do poprzedniej strony w menu lub opuszczenie menu
20. : rozpocznij lub wznów odtwarzanie (w trybie USB)
21. : wstrzymaj odtwarzanie (w trybie USB)
22. : zatrzymaj odtwarzanie
23. FREEZE: wstrzymaj odtwarzanie obrazu
24. : przewiń do tyłu (w trybie USB); przycisk podstrony (w trybie TELETEXT)
25. : przewiń do przodu (w trybie USB); wyświetl więcej opcji (w trybie TELETEXT)
26. TEXT: przejdź w tryb teletekstu
27. : poprzedni (w trybie USB); wstrzymaj (w trybie TELETEXT)
28. : następny (w trybie USB); wyświetl listę (w trybie TELETEXT)
29. SUBTITLE: wł./wył. napisy

## TELEGAZETA

Telegazeta jest systemem informacyjnym nadawanym przez niektóre kanały. Widzowie mają do dyspozycji ogłoszenia, program telewizyjny oraz informację z wielu działów tematycznych, poświęconych m.in. ogłoszeniom, motoryzacji, biznesowi i gospodarce, aktualnościom, pogodzie, kulturze, sportowi itp. W ramach telegazety dla niektórych programów nadawane są również napisy dla niesłyszących.

Przycisk	Działanie
TEXT	Aby włączyć lub wyłączyć telegazetę, należy nacisnąć przycisk TEXT. Każda strona telegazety posiada 3-cyfrowy numer. Jeśli wybrany kanał nie nadaje telegazety, po włączeniu widoczny będzie czarny obraz.
WYBÓR STRONY  ▲ ① ② ③ ▼ ④ ⑤ ⑥ ⑦ ⑧ ⑨ ⑩	Aby przejść do danej strony należy wprowadzić jej numer (numer strony jest widoczny w lewym górnym rogu ekranu). Służą do tego przyciski numeryczne od 0 do 9. (Uwaga: nie pod każdym numerem znajduje się transmitowana strona).
PRZYCISKI DOSTĘPU BEZPOŚREDNIEGO  ● ● ● ●	Znajdujące się na dole ekranu kolorowe przyciski umożliwiają bezpośredni dostęp do żądanych stron.
Ⓜ (INDEX)	Przycisk powrotu do spisu treści (zazwyczaj strona 100).
Ⓜ (PODSTRONY)	Niektóre strony zawierają podstrony, które są automatycznie przełączane. Przycisk ten służy do zatrzymania / wznowienia przełączania podstron na danej stronie.
Ⓜ (HOLD)	Zatrzymanie strony.
Ⓜ (REVEAL)	Aby wyświetlić lub ukryć ukryte informacje (w przypadku gier).
Ⓜ (LIST)	Użytkownik ma możliwość ustawienia 4 ulubionych stron przypisanych do 4 kolorowych przycisków na pilocie zdalnego sterowania.



## INSTALACJA



1). Za pomocą przycisków kierunkowych ◀▶▼▲, należy wybrać żądany język i nacisnąć przycisk OK.

2). Następnie należy wybrać źródło sygnału DVB-T2/DVB-C i potwierdzić wybór przyciskiem OK (dla naziemnej telewizji cyfrowej, należy wybrać źródło sygnału DVB-T2, dla telewizji kablowej - DVB-C).

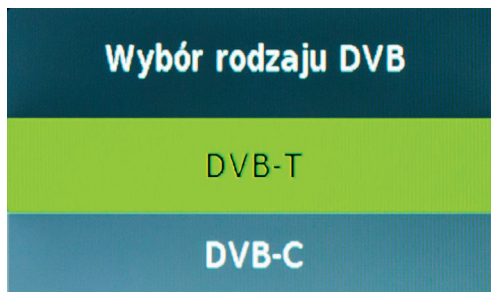

**DVB-T2** - używając przycisków ◀▶ należy wybrać typ wyszukiwania:

DTV - tylko kanały cyfrowe

ATV - tylko kanały analogowe

DTV+ATV - kanały cyfrowe i analogowe

Następnie należy przejść do wyboru kraju naciskając przycisk ▼ i potwierdzić wybór przyciskiem OK.



**DVB-C** - należy ustawić: typ skanowania/Częstotliwość/ID sieci/Symbol (KS/S) i potwierdzić ustawienia przyciskiem OK. Następnie należy wybrać typ wyszukiwania i kraj (analogicznie jak w przypadku DVB-T2) i nacisnąć przycisk OK aby rozpocząć wyszukiwanie.

DVB-C Menu wyszukiwania	
Sposób wyszukiw...	Wyszukiwanie po si...
Częstotliwość	522000
ID sieci	Automat.
Symbol(ks/s)	Automat.
<span>⊙ OK</span> <span>↶ MENU</span>	

3). Na ekranie wyświetlany jest aktualny postęp wyszukiwania oraz liczba znalezionych kanałów. Operacja ta może potrwać ok 6 minut.

4). Po zakończeniu wyszukiwania, kanały zostaną zapisane w domyślnej kolejności. Aby zmienić tą kolejność, należy przejść do menu **Kanał** i wybrać **Edycja programu**.

Dostrajanie Kanału	
TV	: 0 Program
DTV	: 24 Program
Radio	: 0 Program
Data	: 0 Program
91 %... UHF CH 59 (DTV)	

## MENU KANAŁÓW

### Automatyczne strojenie DVB-T2 (telewizja naziemna)

- 1). Należy nacisnąć przycisk MENU a następnie za pomocą przycisków ◀▶ wybrać menu **Kanał**.
- 2). Następnie za pomocą przycisków ▼▲, należy wybrać **Automatyczne strojenie** i nacisnąć przycisk OK.



- 3). Za pomocą przycisków ▼▲, należy wybrać **DVB-T2** i potwierdzić wybór przyciskiem OK.

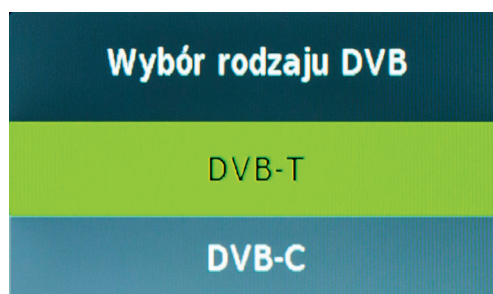

- 4). Używając przycisków ◀▶ należy wybrać typ wyszukiwania:
  - DTV - tylko kanały cyfrowe
  - ATV - tylko kanały analogowe
  - DTV+ATV - kanały cyfrowe i analogowe
 Następnie należy przejść do wyboru kraju naciskając przycisk ▼ i potwierdzić wybór przyciskiem OK.



3). Na ekranie wyświetlany jest aktualny postęp wyszukiwania oraz liczba znalezionych kanałów. Operacja ta może potrwać ok 6 minut.

4). Po zakończeniu wyszukiwania, kanały zostaną zapisane w domyślnej kolejności. Aby zmienić tą kolejność, należy przejść do menu **Kanał** i wybrać **Edycja programu**.

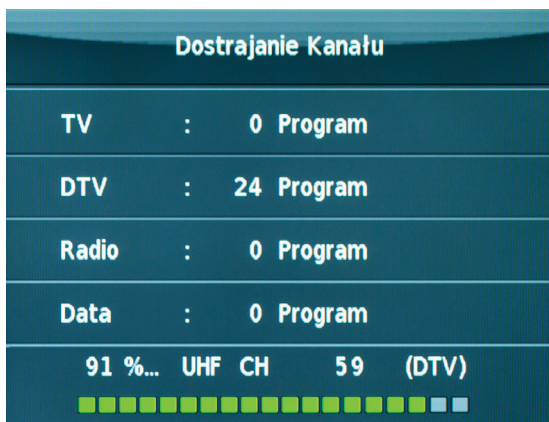

PL

## Automatyczne strojenie DVB-C (telewizja kablowa)

- 1). Należy nacisnąć przycisk MENU a następnie za pomocą przycisków ◀▶ wybrać menu **Kanał**.
- 2). Następnie za pomocą przycisków ▼▲, należy wybrać **Automatyczne strojenie** i nacisnąć przycisk OK.

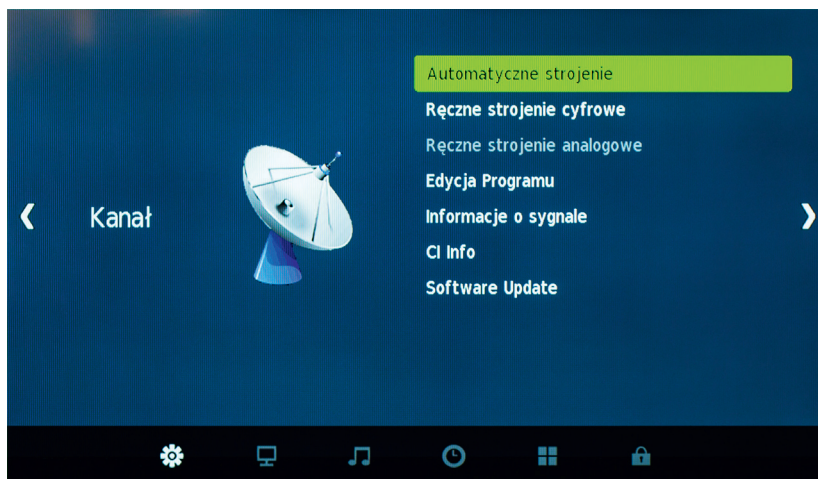

- 3). Za pomocą przycisków ▼▲ należy wybrać **DVB-C** i potwierdzić wybór przyciskiem OK.

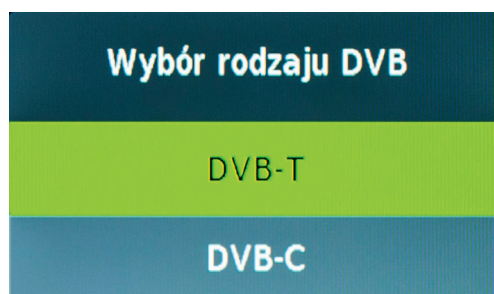

- 4). Należy ustawić: typ skanowania/Częstotliwość/ID sieci/Symbol (KS/S) i potwierdzić ustawienia przyciskiem OK.

DVB-C Menu wyszukiwania	
Sposób wyszukiw...	Wyszukiwanie po si...
Częstotliwość	522000
ID sieci	Automat.
Symbol(ks/s)	Automat.
 OK <span style="margin-left: 150px;"> MENU</span>	

5). Używając przycisków ◀▶ należy wybrać typ wyszukiwania:

DTV - tylko kanały cyfrowe

ATV - tylko kanały analogowe

DTV+ATV - kanały cyfrowe i analogowe

Następnie należy przejść do wyboru kraju naciskając przycisk ▼ i potwierdzić wybór przyciskiem OK.

Tune Type		DTV + ATV
Germany	Italy ▲	Netherlands
◀ Greece	Ireland	Norway ▶
Hungary	Luxembourg ▼	Poland
 MENU		

6). Na ekranie wyświetlany jest aktualny postęp wyszukiwania oraz liczba znalezionych kanałów. Operacja ta może potrwać ok 6 minut.

7). Po zakończeniu wyszukiwania, kanały zostaną zapisane w domyślnej kolejności. Aby zmienić tą kolejność, należy przejść do manu **Kanał** i wybrać **Edycja programu**.

Dostrajanie Kanału			
TV	:	0	Program
DTV	:	24	Program
Radio	:	0	Program
Data	:	0	Program
91 %...	UHF	CH 59	(DTV)

## Edycja programu

Menu umożliwia usuwanie, pomijanie, przesuwanie i dodawanie do ulubionych żądanych kanałów.

### ● Usuwanie

Aby usunąć żądany kanał, należy go podświetlić i nacisnąć czerwony przycisk.

### ● Przesuwanie

Aby przesunąć żądany kanał, należy go podświetlić i nacisnąć żółty przycisk. Następnie używając przycisków ▼▲, należy przesunąć kanał na wybraną pozycję i potwierdzić przyciskiem OK.

### ● Pomijanie

Aby pominąć żądany kanał, należy go podświetlić i nacisnąć niebieski przycisk (kanał zostanie oznaczony symbolem Ⓢ i będzie pomijany przy przechodzeniu po kolejnych kanałach). Aby usunąć pomijanie kanału należy ponownie nacisnąć niebieski przycisk.

### ♥ Ulubione

Aby dodać żądany kanał do grupy ulubionych, należy go podświetlić i nacisnąć przycisk **FAV** (kanał zostanie oznaczony symbolem ♥). Aby usunąć kanał z grupy ulubionych, należy ponownie nacisnąć przycisk **FAV** (symbol ♥ zostanie usunięty).

## MENU OBRAZ

Menu umożliwia zmianę ustawień: trybu obrazu (kontrast, jasność, kolor, ostrość), temp. koloru, formatu obrazu, redukcji szumów itp.

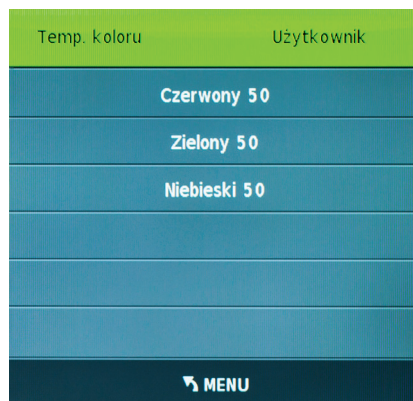



## MENU DŹWIĘK

Menu umożliwia ustawienie: trybu dźwięku, balansu itp.



## MENU CZAS

Menu umożliwia ustawienie: czasu, automatycznego włączenia, automatycznego wyłączenia, wyłącznika czasowego (funkcja sleep) itp.

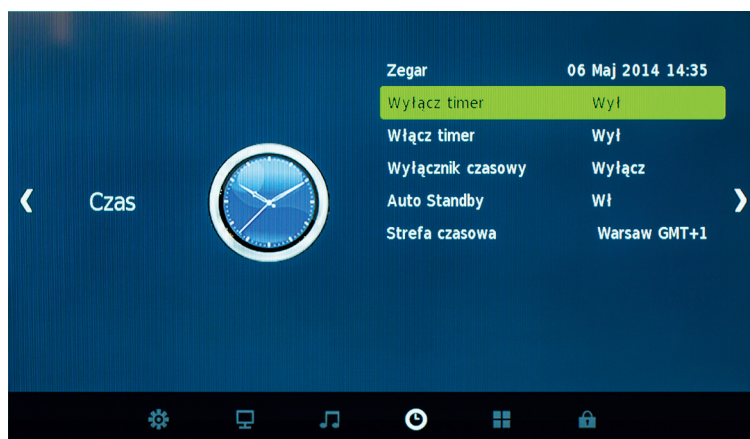

PL

## MENU OPCJE

Menu umożliwia ustawienie języka, ustawienie kraju, edycję ustawień PVR oraz przywrócenie ustawień domyślnych itp.

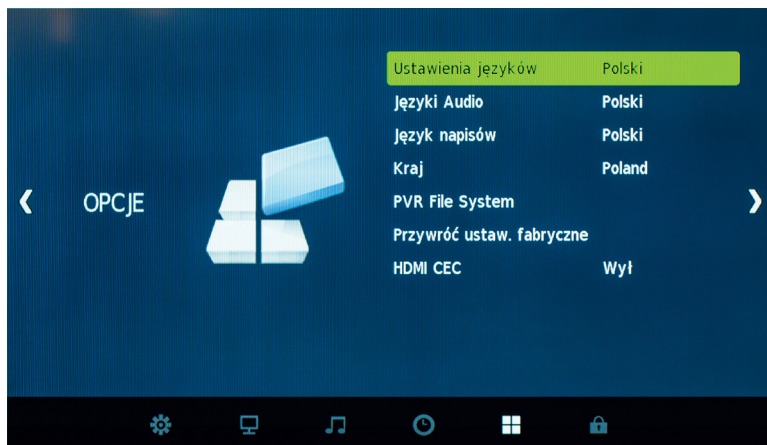

Menu ustawień PVR umożliwia wybór dysku USB do nagrywania PVR.



PL

### UWAGA:

Przywrócenie ustawień fabrycznych spowoduje nieodwracalne usunięcie wszystkich zapisanych programów oraz innych danych.

## MENU BLOKADA

Menu umożliwia zablokowanie kanałów, zmianę hasła dostępu itp.

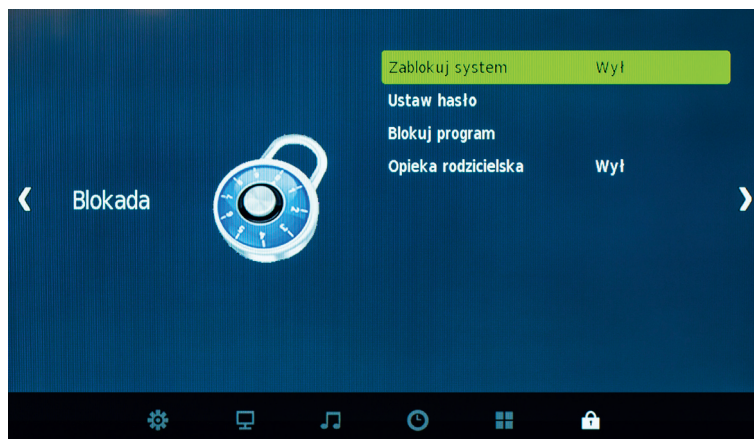

### UWAGA:

Domyślne hasło dostępu: 6666.

## USB

Aby przejść do menu USB, należy nacisnąć przycisk **INPUT** na pilocie zdalnego sterowania.

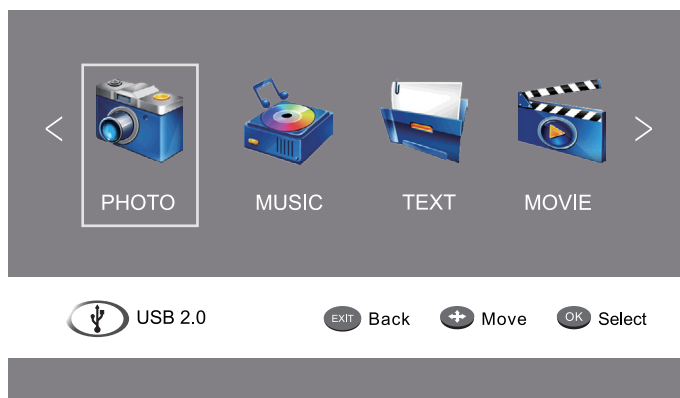

Należy się upewnić, że pamięć USB została podłączona do telewizora. Urządzenie umożliwia odtwarzanie 4 rodzajów multimediiów: zdjęć, muzyki, filmów oraz tekstu. Aby rozpocząć odtwarzanie, należy wybrać żądany typ i potwierdzić wybór przyciskiem OK.

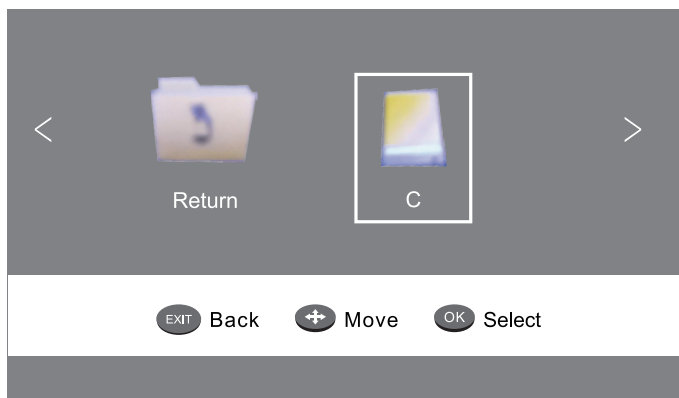

Używając przycisków kierunkowych, należy wybrać żądany plik/folder.

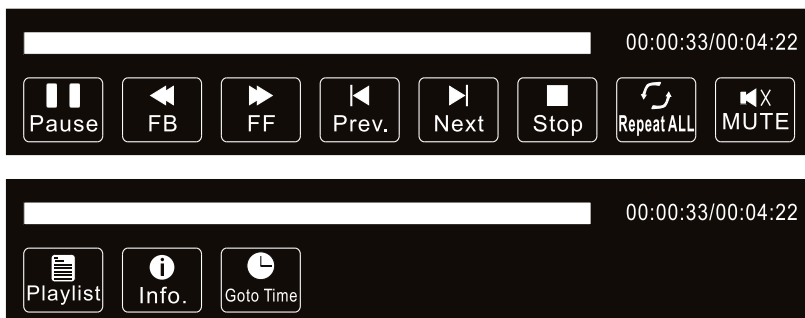

Aby zamknąć pasek sterowania, należy nacisnąć przycisk ▼ lub **EXIT**.

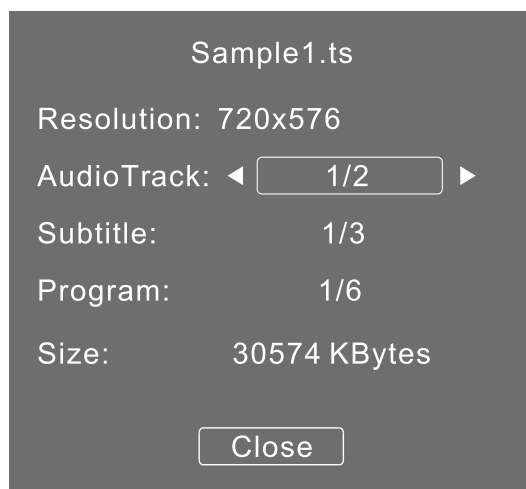

Wspierane formaty multimedialnych.

Obraz: JPEG, BMP, PNG

Muzyka: MP3

Text: TXT

Film: TS (MPEG2 & H.264)

PL

## EPG (Elektroniczny przewodnik po programach)

EPG - przewodnik telewizyjny nadawany w formie tekstu, wyświetlający aktualny program telewizyjny. Aby przejść do menu EPG, należy nacisnąć przycisk **GUIDE** na pilocie zdalnego sterowania.

Przewodnik programó...		Czas
06 Maj 14:38		
1	TVP1 HD	Moda na sukces - odc. 5973
2	TVP2 HD	Kabaretowy Klub Dwójki - (34)
3	TVP Warszawa	Dziennik regionów - tematy dnia
4	TVP Kultura	Tajemnica trzynastego wagonu
5	TVP Historia	Sopotnianie. Czas nadziei
6	TVP Polonia	TOMASZ LIS NA ŻYWO
7	TVP Rozrywka	Szansa na Sukces - Myslovitz
8	TVP Info	Serwis Info Dzień
<span>Record</span> <span>INFO</span> <span>Schedule</span> <span>Remind</span> <span>OK</span> <span>INDEX</span>		

### Info

Aby wyświetlić informacje o aktualnie podświetlonym programie, należy nacisnąć zielony przycisk na pilocie.

### Terminarz

Aby wyświetlić listę programów do nagrania, należy nacisnąć żółty przycisk na pilocie. Aby usunąć program z listy, należy go podświetlić i nacisnąć czerwony przycisk.

Lista	06 Maj 2014 14:40			Szukaaj	Return
	Czas	Data	Programme Title	Channel Name	

### Nagrywanie











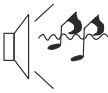

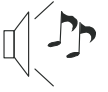

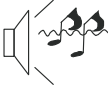
Aby włączyć nagrywanie podświetlonego programu, należy nacisnąć czerwony przycisk na pilocie.

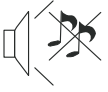
### Przypomnienie

Aby ustawić przypomnienie podświetlonego programu, należy nacisnąć niebieski przycisk na pilocie.

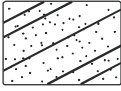

## ROZWIĄZYWANIE PROBLEMÓW

Obraz	Dźwięk	Należy sprawdzić
 Śnieg	 Szum	- pozycję anteny, jej kierunek i podłączenie
 Widmo	 Normalny dźwięk	- pozycję anteny, jej kierunek i podłączenie
 Zakłócenia	 Szum	- urządzenia mogące powodować zakłócenia (sprzęt elektroniczny, lampa fluorescencyjna, silniki itp.)
 Normalny obraz	 Brak dźwięku	- czy dźwięk nie jest wyciszony (poziom głośności ustawiony na minimum)
 Brak obrazu	 Brak dźwięku	- przewód zasilający - czy urządzenie jest włączone - jasność/kontrast obrazu
 Brak koloru	 Normalny dźwięk	- ustawienia kolorów
 Zakłócenia	 Normalny lub słaby dźwięk	- należy ponownie wyszukać kanały
 Brak koloru	 Szum	- system TV



## SPECYFIKACJA

Wielkość ekranu	42"	50"
Typ panelu	Podświetlenie DLED	
Proporcje ekranu	16:9	
Rozdzielczość	1920x1080	
Jasność (cd/m <sup>2</sup> )	250 (±10%)	330 (±10%)
Kontrast	4000:1	5000:1
Kąt widzenia (H/R,CR>=10)	H:160°, V:150°	
Czas reakcji	6 ms	
Liczba kolorów	16.7 M	
System TV	DVB-T2/ C	
Standard video	PAL	
Zasilanie	100-240 V; ~ 50 Hz	
Pobór mocy	72 W	108 W
Pobór mocy (czuwanie)	≤0,5 W	
Moc muzyczna (RMS)	2x8 W	2x10 W
RF	x1	
VGA	x1	
PC Audio In	x1	
Wyjście słuchawkowe	x1	
CI	x1	
HDMI	x3	
USB	x1	
AV	x1	
Ypbpr	x1	
Scart	x1	
Coaxial	x1	

Specyfikacja produktu może ulec zmianie bez powiadomienia.

PL

## WIĘCEJ

Więcej informacji na temat tego urządzenia dostępne są na stronie: [www.kruger-matz.com](http://www.kruger-matz.com).

Przed użyciem należy dokładnie zapoznać się z treścią instrukcji obsługi.

Odwiedź stronę [www.kruger-matz.com](http://www.kruger-matz.com), aby poznać więcej produktów i akcesoriów.

W przypadku pytań lub wątpliwości zachęcamy do zapoznania się z Najczęściej Zadawanymi Pytaniami w zakładce Pomoc.

Specyfikacja i wygląd produktu może ulec zmianie bez powiadomienia.

**Uwaga:** poniższe opisy dotyczące systemu operacyjnego mają jedynie charakter poglądowy i mogą różnić się od rzeczywistego oprogramowania znajdującego się na urządzeniu! Wszystkie informacje zawarte w poniższej instrukcji mogą ulec zmianie bez wcześniejszego powiadomienia.



**Poland**  
**Prawidłowe usuwanie produktu**  
**(zużyty sprzęt elektryczny i elektroniczny)**



Oznaczenie umieszczone na produkcie lub w odnoszących się do niego tekstach wskazuje, że po upływie okresu użytkowania nie należy usuwać z innymi odpadami pochodzącymi z gospodarstw domowych. Aby uniknąć szkodliwego wpływu na środowisko naturalne i zdrowie ludzi wskutek niekontrolowanego usuwania odpadów, prosimy o oddzielenie produktu od innego typu odpadów oraz odpowiedzialny recykling w celu promowania ponownego użycia zasobów materialnych jako stałej praktyki. W celu uzyskania informacji na temat miejsca i sposobu bezpiecznego dla środowiska recyklingu tego produktu użytkownicy w gospodarstwach domowych powinni skontaktować się z punktem sprzedaży detalicznej, w którym dokonali zakupu produktu, lub z organem władz lokalnych. Użytkownicy w firmach powinni skontaktować się ze swoim dostawcą i sprawdzić warunki umowy zakupu. Produktu nie należy usuwać razem z innymi odpadami komercyjnymi.

Wyprodukowano w CHRL dla LECHPOL, Miętne ul. Garwolińska 1, 08-400 Garwolin.



**ATENȚIE: PENTRU A REDUCE RISCUL DE ELECTROCUTARE, NU DESCHIDEȚI CAPACUL (SAU PARTEA DIN SPATE). NU VETI GASI COMPONENTE DE SCHIMB IN INTERIORUL APARATULUI, APELATI LA PERSONAL CALIFICAT IN VEDEREA EFECTUARII INTRETINERII APARATULUI.**



Triunghiul alaturat cu simbolul sagetii avertizeaza utilizatorul cu privire la prezenta de "tensiuni neizolate" in interiorul produsului, care poate fi suficienta pentru a constitui un risc de electrocutare.



Simbolul triunghiular cu semnul de exclamare alerteaza utilizatorul cu privire la instructiunile de utilizare si intretinere importante continute in acest manual.

## INSTRUCTIUNI DE SIGURANTA IMPORTANTE

- 1) Cititi cu atentie aceste instructiuni.
- 2) Pastrati manualul pentru referinte ulterioare.
- 3) Respectati toate avertismentele.
- 4) Urmati toate instructiunile.
- 5) Nu folositi aparatul in medii umede sau in apropierea surselor de apa.
- 6) Curatati numai cu o carpa uscata.
- 7) Orificiile de ventilatie nu trebuie sa fie blocate, instalati in conformitate cu instructiunile din manual.
- 8) Nu instalati langa surse de caldura cum ar fi radiatoare, sobe sau alte aparate (inclusiv amplificatoare) care produc caldura.
- 9) Nu anulati pamantarea prizei de perete.

Daca fisa nu se potriveste in priza, apelati la un electrician pentru a inlocui priza veche. Utilizati numai priza cu pamantare de protectie.

10) Protejati cablul de alimentare astfel incat nimeni sa nu-l calce, sa nu fie strans, in special in zona prizelor si in punctul in care iese din aparat.

11) Folositi numai dispozitive/accesorii recomandate de producator.

12) Deconectati aparatul de la sursa de alimentare in timpul furtunilor sau atunci cand nu este folosit pentru o perioada mai lunga de timp.

13) Lasati toate reparatiile in seama personalului calificat. Este nevoie de service atunci cand aparatul a fost deteriorat, daca cablul de alimentare sau stecherul este defect sau deteriorat, lichide sau obiecte au cazut in aparat, aparatul a fost expus la ploaie sau umezeala, nu functioneaza normal sau a fost scapat pe jos.

14) In caz de deconectare de urgenta, accesul la priza de perete trebuie sa fie facil.

15) Ventilarea nu trebuie sa fie impiedicata prin acoperirea orificiilor de ventilatie cu obiecte cum ar fi ziare, fete de masa, perdele, etc.

16) Nu puneti pe aparat surse de foc deschis, cum ar fi lumanari aprinse.

17) Bateriile uzate se vor recicla ecologic, la punctele de colectare special amenajate in acest scop.

18) Utilizati aparatul in climat moderat.

19) Dispozitivul nu trebuie sa fie expus la stropire sau picurare iar obiecte pline cu lichide, cum ar fi vase de flori, nu vor fi amplasate pe aparat

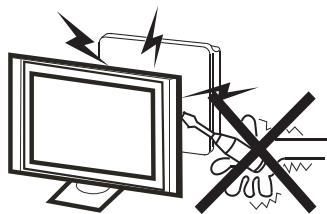

**Avertisment** ⚡

Tensiuni inalte sunt prezente in aparat. Nu scoateti capacul din spate al unitatii. Apelati la personal de service calificat.



**Atentie** ⚠

Nu blocati orificiile de aerisire situate pe partea din spate a televizorului. Ventilatia adecvata este esentiala pentru a preveni defectarea componentelor electrice.

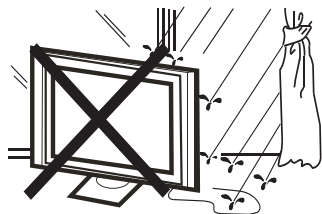

**Avertisment** ⚡

Pentru a evita pericolul de incendiu sau risc de soc electric, acest aparat nu trebuie expus la ploaie sau umezeala.

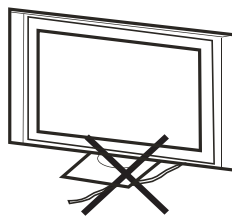

**Atentie** ⚠

Nu prindeti cablul de alimentare sub receptorul televizorului.



**Avertisment** ⚡

Nu introduceți și nu scapați obiecte in fan-tele sau orificiile televizorului. Nu varsati nici un fel de lichid pe televizor.

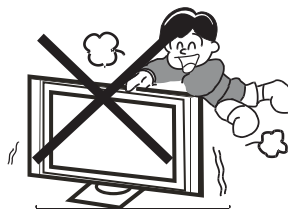

**Atentie** ⚠

Nu va asezati pe televizor, nu va sprijiniti, sau impingeti brusc si nu impingeti suportul acestuia. Ar trebui sa aveti grija in special la copii. Caderea acestuia poate provoca raniri grave.

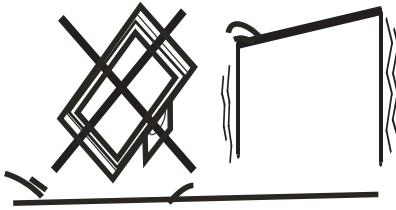

**Atentie**

Nu plasati televizorul pe un carucior instabil, stuport, raft sau masa. Caderea acestuia poate provoca leziuni severe dar si deteriorarea televizorului.

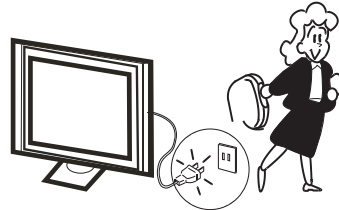

**Atentie**

Daca receptorul nu este utilizat pentru o lunga perioada de timp, este recomandat sa deconectati cablul de alimentare de la priza.

## INSTALARE

- \* Instalati televizorul in camera intr-un loc in care lumina sa nu bata direct pe ecran.
- \* Intunericul total sau o reflexie pe ecran poate cauza oboseala ochilor. O iluminare usoara si indirecta este recomandata pentru o vizionare confortabila.
- \* Lasati o distanta suficienta intre televizor si perete pentru a asigura o ventilatie adecvată.
- \* Evitati locurile excesiv de calde pentru a preveni posibile deteriorari ale carcasi sau deteriorarea prematura a componentelor.
- \* Nu acoperiti orificiile de ventilatie cand utilizati televizorul.

### Distante minime fata de perete

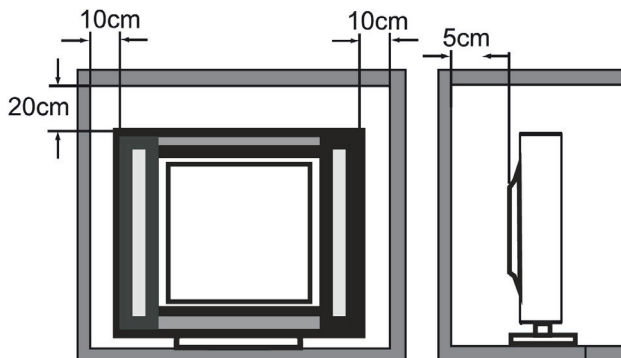

## Instructiunile de asamblare pentru suport de baza

Pentru a monta suportul de baza, asezati partea plata a platformei TV in jos. Inainte de montarea (sau de indepartarea) suportului, deconectati cablul de alimentare de la priza de perete inainte de punerea in functiune, puteti pune o perna sau un material textil moale in punctul in care televizorul este plasat, in scopul de a evita deteriorarea televizorului.

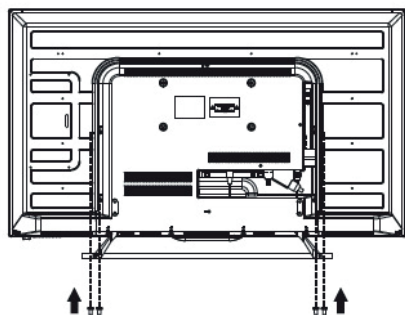
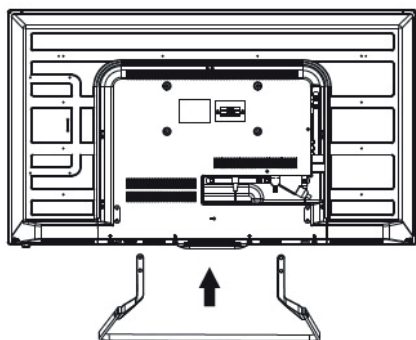
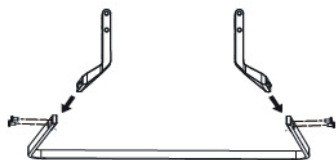

### Avertisment:

Asigurati-va ca urmati intocmai instructiunile de instalare, deoarece daca baza nu este montata corect, televizorul poate sa cada. Pentru a indeparta suportul, efectuati pasii in ordine inversa, unghiul suportului nu poate fi ajustat. In timpul instalarii, asigurati-va ca evitati deteriorarea televizorului.

### Pasul 1

1. Baza plata - baza este unul dintre suportii positionati pe margine, asigurati-va ca orificiile pentru suruburi de la baza si baza suportilor sunt aliniate.
  2. Introduceti surubul in gaura de la baza si strangeti suruburile (dar nu exagerati)
  3. In acelasi mod montati si alte tipuri de suportii de baza.
- Nota: Va rugam sa folositi suruburile normale din dotare.

### Pasul 2

1. Aliniasi orificiile suruburilor de pe partea din spate a suportului de baza si suportii de baza.

### Pasul 3

1. Introduceti cele patru suruburi in orificiile corespunzatoare si strangeti suruburile.

Nota: Va rugam sa folositi suruburi normale din dotare.

## Panoul frontal

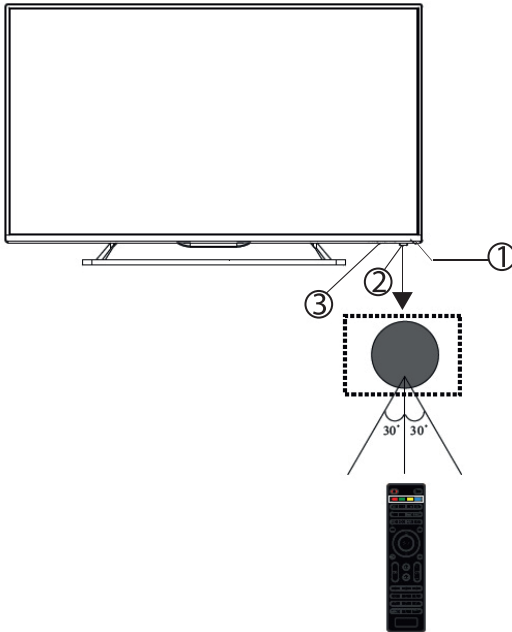

1: Senzor telecomanda

2: LED indicator  
• Rosu - standby

3: Taste

## Tastatura

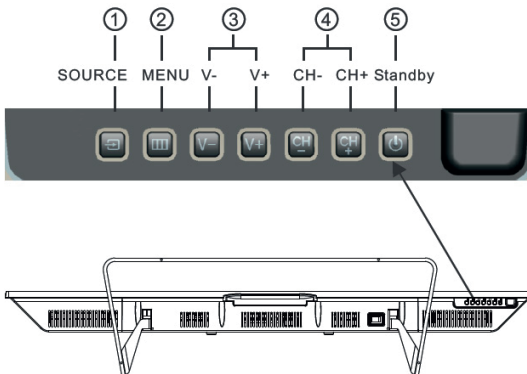

### 1. SURSA

Afisare meniu sursa de intrare. Pe modul MENU, apasati optiunea „SURSA” pentru a confirma pozitia selectata.

### 2. MENU

Afisarea MENIULUI principal.

### 3. CH+/CH-

Pe modul TV, apasati tasta “CH” sau “CH +” pentru a selecta canalul . Pe modul Meniu, apasati tasta “CH” sau “CH +” pentru a selecta pozitiile.

### 4. VOL+/VOL-

Reglati nivelul sunetului.

Pe modul MENU, apasati tasta “VOL +” sau “VOL-” pentru a regla elementul selectat din meniu.

### 5. STANDBY

Apasati acest buton pentru a porni aparatul din modul de asteptare. Apasati inca o data pentru a trece aparatul inapoi pe modul de asteptare.

## Conexiuni AV spate



Conectori de la stanga la dreapta: Cablu de alimentare AC, iesire SPDIF, VIDEO, intrari AUDIO, HDMI3, SCART.

## Conexiuni AV spate (Lateral)



Conectori de la stanga la dreapta: USB, HDMI2, VGA, HDMI1, casti, CI, intrare YPbPr, audio PC, RF.

**Nota:** Conectati mufa castilor in conectorul pentru casti de pe dispozitiv, boxe sunt oprite.

## Antena

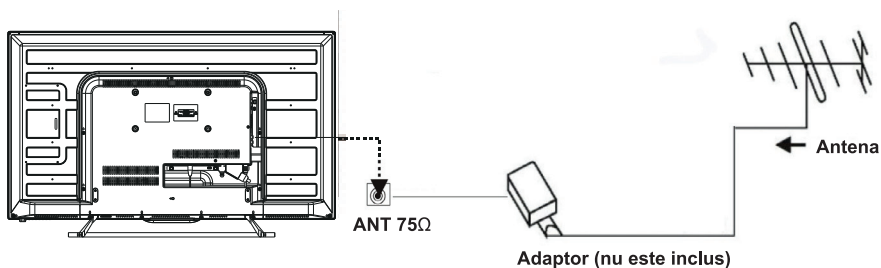



## PC

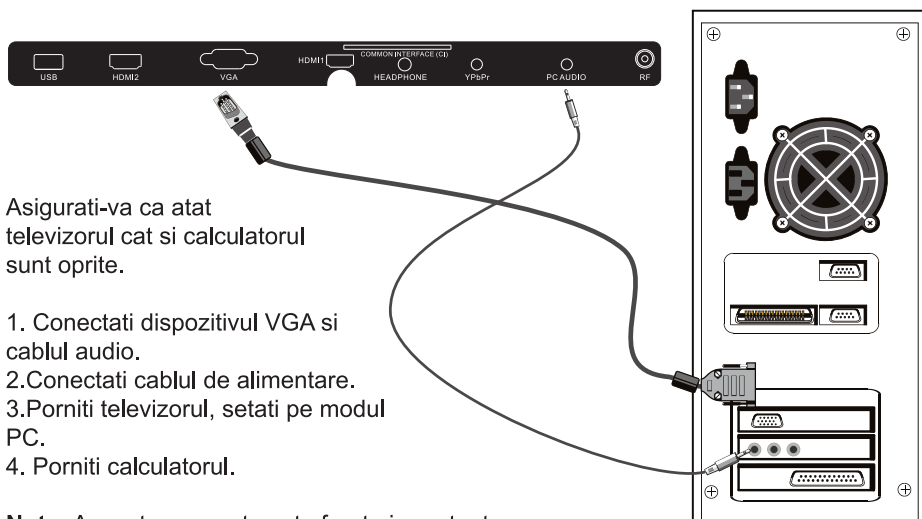

Asigurati-va ca atat televizorul cat si calculatorul sunt oprite.

1. Conectati dispozitivul VGA si cablul audio.
2. Conectati cablul de alimentare.
3. Porniti televizorul, setati pe modul PC.
4. Porniti calculatorul.

**Nota:** Aceasta secventa este foarte importanta.

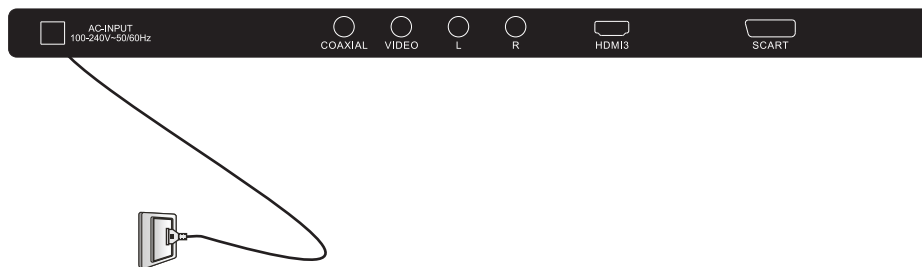

Rezolutie	V.Freq.(Hz)	H.Freq.(Hz)
800*600	60	37.88
640*480	60	31.47
1024*768	60	48.36
1280*1024	60	63.98
1360*768	60	47.7
1920*1080	60	66.64

## Dispozitive AV

Acest televizor dispune de un grup de conexiuni AV, un grup de conectori YPbPr si un cablu SCART care permite conectarea usoara la VCR, DVD sau alt echipament video. Va rugam sa consultati manualul dispozitivului pentru a putea conecta dispozitivul. Puteti folosi terminalele de intrare ale televizorului situate in partea din spate, dupa cum urmeaza:

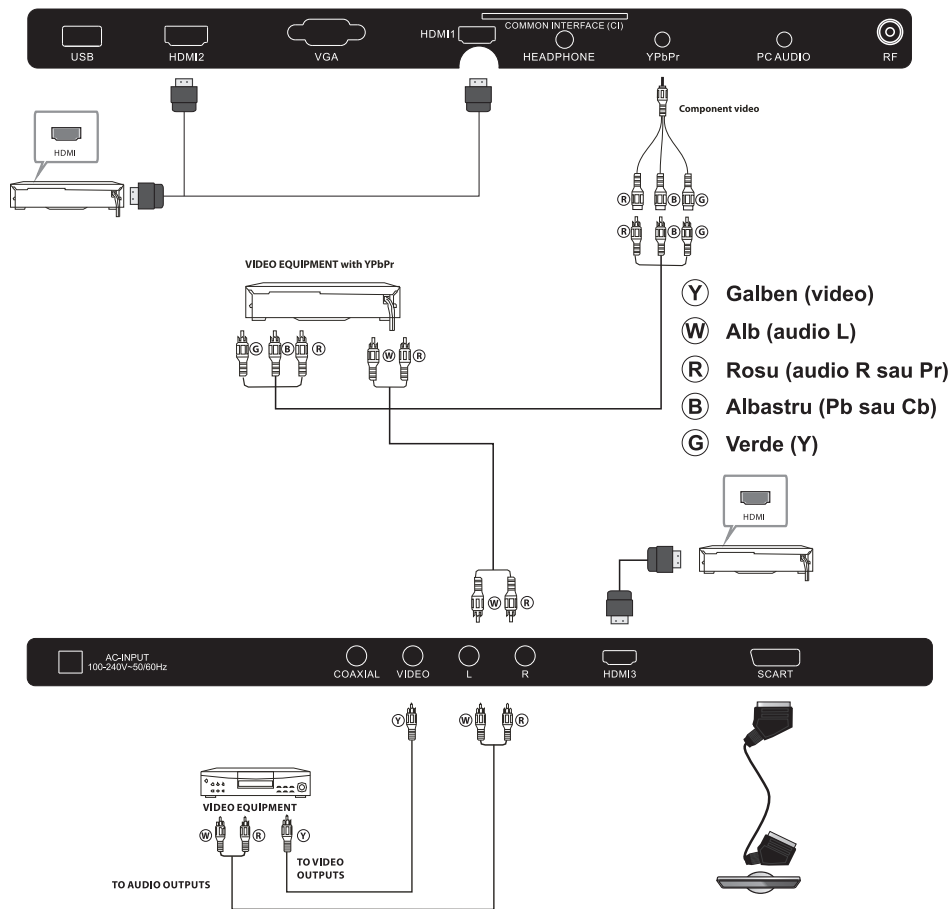

Acesta poate fi conectat la urmatoarele aparate: VCR, DVD, camere video, jocuri video sau sistem stereo, etc.

YPbPr este compatibil cu urmatoarele formate video: 480i, 576i, 480p, 576p, 720p, 1080i, 1080p.

RO



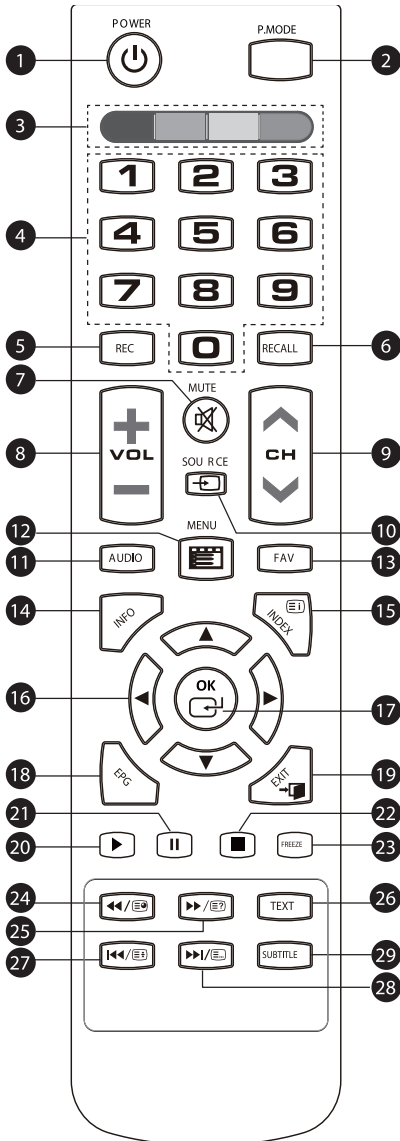

## TELECOMANDA



1. **POWER**: Apasati aceasta tasta pentru a porni televizorul sau pentru a-l pune in asteptare.
2. **P.MODE**: Apasati aceasta tasta pentru a selecta modul imagine: ECO / Standard / Mild / Vivid / Utilizator.
3. **BUTOANE COLORATE**: butoanele colorate sunt utilizate pentru a selecta sarcini specifice in anumite meniuri.
4. **TASTATURA NUMERICA**: Apasati aceste taste pentru accesul direct la canale.
5. **REC**: Apasati tasta pentru a inregistra programul TV urmarit pe modul DTB. (pentru inregistrare este nevoie de un dispozitiv USB conectat la TV)
6. **RECALL**: Apasand aceasta tasta veti sari la ultimul canal vizionat
7. **SILENTIOS**: Apasati aceasta tasta pentru dezactivarea sau activarea iesirii de sunet.
8. **VOL +/-**: Apasati aceasta tasta pentru reglarea nivelului de sunet.
9. **CH+/CH-**: Apasati aceasta tasta pentru a accesa canalul urmat sau anterior
10. **SURSA**: Apasati aceasta tasta pentru a afisa si selecta sursele video disponibile.
11. **AUDIO**: Apasati aceasta tasta pentru selectarea limbajului audio disponibil al programelor TV.
12. **MENU**: Apasati aceasta tasta pentru afisarea meniului principal pe ecran.
13. **FAV**: Apasati aceasta tasta pentru accesarea listei canalelor favorite pe modul TV sau DTB.
14. **INFO**: Apasati aceasta tasta pentru afisarea informatiilor legate de programul TV urmarit.
15. **INDEX**: Apasati aceasta tasta pe modul teletext, folosit ca si index.
16. **Navigation arrows**: Apasati aceasta tasta pentru a naviga prin meniul TV.
17. **OK**: Apasati aceasta tasta pentru confirmare.
18. **EPG**: Apasati aceasta tasta pentru afisarea informatiilor privind programul.
19. **EXIT**: Apasati aceasta tasta pentru a reveni la meniul anterior sau pentru a parasii meniul
20. **Play/Pause**: Apasati aceasta tasta pe modul USB pentru a porni sau continua redarea.
21. **Stop**: Apasati aceasta tasta pe modul USB pentru a intrerupe redarea.
22. **FREEZE**: Apasati aceasta tasta pe modul USB pentru a opri redarea.
23. **FREEZE**: Apasati aceasta tasta pentru un stop-cadru.
24. **Previous/Next**: Apasati aceasta tasta pe modul USB unde este folosita ca si tasta de inversare, iar pe modul teletext este folosit ca si tasta pentru subpagina.
25. **Previous/Next**: Apasati aceasta tasta pe modul USB, unde este folosita ca si tasta de derulare inainte, iar pe modul teletext este utilizata ca si tasta de derulare inapoi.
26. **TEXT**: Apasati aceasta tasta pe modul teletext unde este utilizata pentru index.
27. **Previous/Next**: Apasati aceasta tasta pe modul USB unde este folosita pentru optiunea PREVIOUS (anterior), iar pe modul teletext este utilizata ca si tasta HOLD.
28. **Previous/Next**: Apasati aceasta tasta pe modul USB unde este folosita pentru optiunea NEXT (urmat), iar pe modul teletext este utilizata ca si tasta de listare.
29. **SUBTITRARE**: Apasati aceasta tasta pentru a porni subtitrarea.

## TELETEXT

Teletextul este un sistem de informatii difuzate prin anumite canale care pot fi consultate ca si citirea unui ziar. Va ofera acces la subtitrari pentru telespectatorii cu probleme de auz sau care nu sunt familiarizati cu limbajul de transmisie (retele de cablu, canale prin satelit, etc).

TASTA	REZULTAT
TEXT	Aceasta tasta este folosita pentru a solicita sau a parasii modulele teletext. Cuprinsul apare cu o lista de elemente care pot fi accesate. Fiecare element are un numar de pagina format din 3 cifre. In cazul in care canalul selectat nu difuzeaza teletext, pe afisaj va aparea 100 , iar ecranul va ramane gol (in acest caz, parasiti optiunea teletext si selectati un alt canal).
SELECTAREA UNEI PAGINI ▲ ○ ○ ○ ▼ ○ ○ ○ ○ ○ ○ ○	Introduceti numarul paginii necesar folosind tastele 0-9 in sus/jos. Exemplu: pagina 120, introduceti 120. Numarul este afisat in stanga sus, calculatorul... si apoi pagina va fi afisata. Repetati aceasta operatiune pentru a vizualiza o alta pagina. In cazul in care calculatorul continua cautarea , acest lucru inseamna ca pagina nu este transmisa. Selectati un alt numar.
ACCES DIRECT LA O ANUMITA POZITIE ● ● ● ●	Zona colorata este afisata in partea de jos a ecranului. Cele 4 taste colorate sunt folosite pentru a accesa pozitiile sau paginile corespunzatoare. Zonele colorate palpaie atunci cand pozitia sau pagina respectiva nu este inca disponibila.
 (INDEX)	Cu ajutorul acestei taste veti reveni la pagina de cuprins (pagina 100)
 (SUBTITRARE)	Unele pagini contin subpagini care sunt afisate automat in mod succesiv. Aceasta tasta este folosita pentru a opri sau a relua colectarea de subpagini. Indicatia apare in stanga sus.
 (HOLD)	Retinerea temporara a paginii.
 (REVEAL)	Pentru a afisa sau a ascunde informatiile ascunse (de exemplu solutii de jocuri).
 (LISTARE)	Utilizatorul poate seta patru pagini favorite sa fie legate direct de cele patru taste colorate. In timp ce modul listare este activat, nu exista posibilitatea de a utiliza modul de navigare TOP sau FLOF cu tastele colorate. Numerele paginilor favorite ar trebui sa fie stocate si readuse la/de pe memoria nevolatila pentru fiecare canal de catre software-ul sistemului.

## GHID DE INSTALARE



1). Apasati butoanele ◀▶▼▲ ◀▶▼▲ pentru navigarea prin meniu si schimbarea setarilor. Apasati tasta oK pentru confirmare.

Selectati limba dorita pentru a fi afisata in meniu.

2) Apasati butoanele pentru a selecta optiunile DVB-T2/DVB-C si apasati tasta OK pentru confirmare.

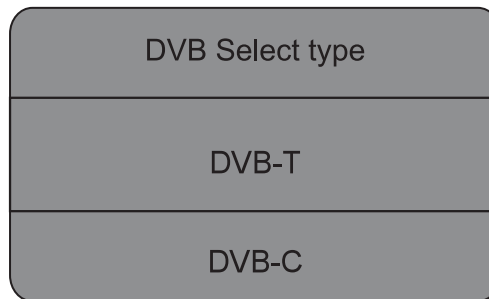

a. Daca selectati optiunea DVB-T2, selectati apoi Tune Type si Tara, apasati apoi tasta OK pentru a porni sincronizarea.

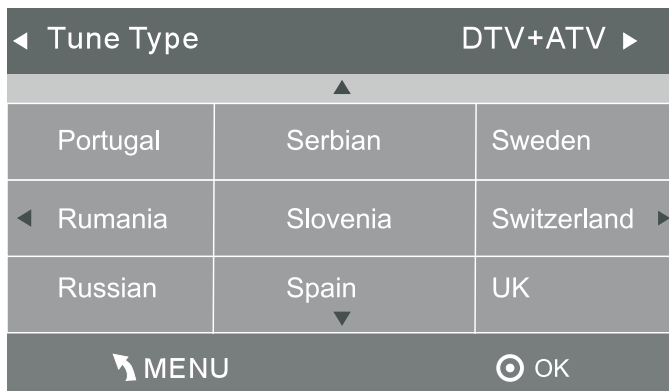

b. Daca selectati optiunea DVB-C, urmatorul pas va fi configurarea sistemului DVB-C dupa cum urmeaza (tipul scanarii/Frecventa/Retea ID/ Simbol KS/S) apasati apoi tasta OK pentru tipul cautarii si meniul de selectare al tarii, acest pas este acelasi cu cel pentru selectarea optiunii DVB-T2, selectati tipul cautarii (DTV/ATV). Alegeți țara dorită, apasati tasta OK pentru a porni sincronizarea.

DVB-C Scan Menu	
Scan type	Full
Frequency	610000
Network ID	Auto
Symbol(KS/S)	Auto
⊙ OK	↶ MENU

3). Va incepe sincronizarea canalelor . Aceasta operatiune poate dura pana la 6 minute. Pe afisaj va apare derularea sincronizarii si numarul canalului gasit.

4). Dupa ce reglarea este completa, canalele sunt aranjate intr-o ordine prestabilita. Daca doriti sa sariti peste canale, modificati ordinea prestabilita sau redenumiti canalele, selectati optiunea Editare Program din meniul Canalelor.

Channel Tuning	
TV	: 3 Programme(s)
DTV	: 0 Programme(s)
Radio	: 0 Programme(s)
Data	: 0 Programme(s)
36%...	668.75MHz (TV)

## MENIU CANALE

### Sincronizare Automata (DVB-T2)

- 1). Apasati butonul MENU ai apoi apasati butoanele ◀▶ pentru a selecta meniul CANALULUI si apasati apoi tasta OK.
- 2). Apasati butoanele ▼▲ pentru a selecta optiunea Cautare Automata si apoi apasati tasta OK.

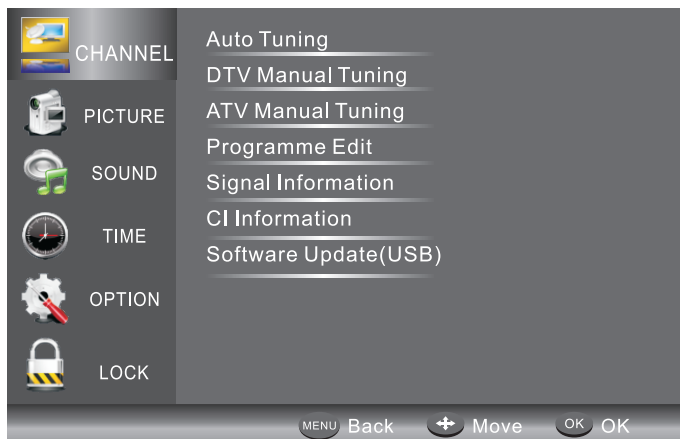

- 3). Apasati butoanele ▼▲ pentru aselecta optiunea DVB-T2/DVB-C. Apasati optiunea DVB-T2 si apoi tasta OK pentru confirmare.

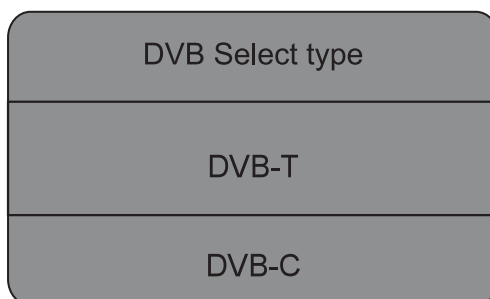

- 4). In meniul Tune Type (tip cautare), apasati butoanele ◀▶ pentru a selecta optiunea ATV / DTV / DTV + ATV. Apasati butonul ▼ si apoi butoanele ◀▶▼▲ pentru a selecta tara. Apasati tasta OK pentru a confirma.

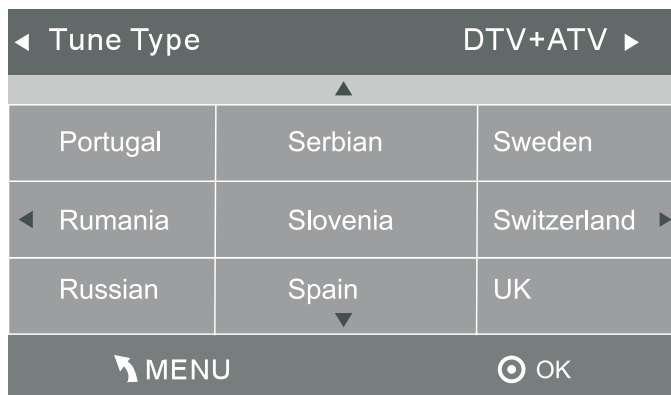

5). Sincronizarea canalului va incepe. Aceasta operatiune poate dura pana la 6 minute. Pe afisaj va apare derularea sincronizarii si de numarul canalului gasit.

6). Dupa ce reglarea este completa, canalele sunt aranjate intr-o ordine prestabilita. Daca doriti sa sariti peste canale, modificati ordinea prestabilita sau redenumiti canalele, selectati optiunea Editare Program din meniul Canalelor.

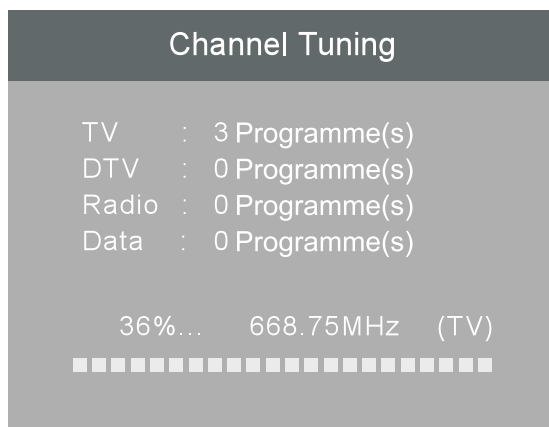



## Cautare Automata (DVB-C)

- 1). Apasati butonul MENU ai apoi apasati butoanele ◀▶ pentru a selecta meniul CANALULUI si apasati apoi tasta OK.
- 2). Apasati butoanele ▼▲ pentru a selecta optiunea Cautare Automata (Auto tuning) si apoi apasati tasta OK.

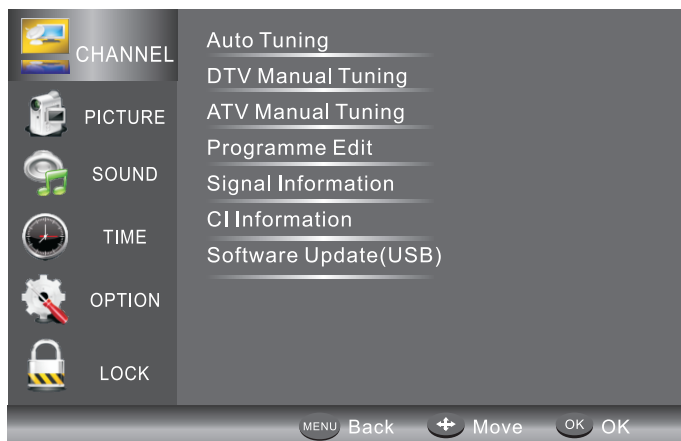

- 3). Apasati butoanele ▼▲ pentru a selecta optiunea DVB-T2/DVB-C. Apasati optiunea DVB-C si apoi tasta OK pentru confirmare.

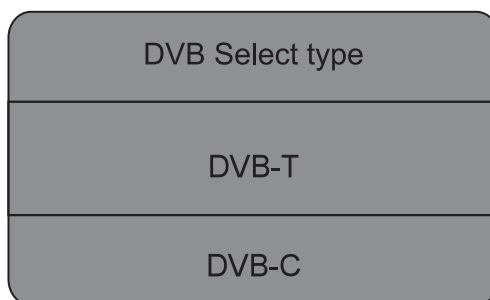

- 4). Apasati butoanele ▼▲ pentru a selecta optiunile Tipul Scanarii/Simbol (Ks/S) apasati tasta OK pentru confirmare.

DVB-C Scan Menu	
Scan type	Full
Frequency	610000
Network ID	Auto
Symbol(KS/S)	Auto
<div style="display: flex; justify-content: space-between;"> <span>⊙ OK</span> <span>↶ MENU</span> </div>	

5). In meniul Tune Type, apasati butoanele ◀▶ pentru a selecta optiunea ATV / DTV / DTV + ATV. Apasati butonul ▼ si apoi butoanele ◀▶▼▲ pentru a selecta tara. Apasati tasta OK pentru a confirma.

◀ Tune Type		DTV+ATV ▶
▲		
Portugal	Serbian	Sweden
◀ Rumania	Slovenia	Switzerland ▶
Russian	Spain	UK
▼		
↶ MENU		⊙ OK

6). Cautarea canalelor va incepe. Aceasta operatiune poate dura pana la 6 minute. Pe afisaj va aparea derularea sincronizarii si de numarul canalului gasit.

7). Dupa ce reglarea este completa, canalele sunt aranjate intr-o ordine prestabilita. Daca doriti sa sariti peste canale, modificati ordinea prestabilita sau redenumiti canalele, selectati optiunea Editare Program din meniul Canalelor.

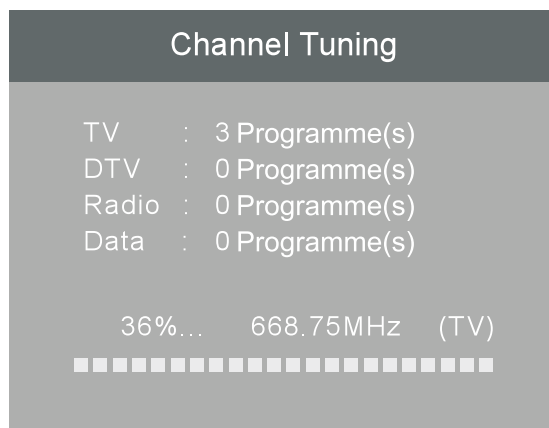

## Editare programe

Puteti Sterge, Redenumi, Muta, Omite sau adauga la FAV(Favorite) orice programe.



### ● Stergere

Apasati butonul rosu al teletextului pentru stergerea programului.



### ● Mutare

Utilizati Butoanele Sageti pentru a selecta canalul pe care doriti sa il mutati. Apoi apasati butonul Galben pentru a selecta functia de Deplasare. Odata activa functia utilizati butoanele sageti pentru a muta si apoi apasati tasta OK pentru confirmare.

### ● Omitere

Apasati ▼▲ pentru a selecta programul, apasati butonul albastru al teletextului pentru a omite acest program, simbolul  va fi afisat pe partea dreapta a programului. Alegeti programul omis, apasati din nou butonul albastru, puteti anula omiterea, simbolul  va disparea.

### ♥ Favourite

Apasati ▼▲ pentru a selecta programul, apasati butonul FAV, simbolul  va afisat in partea dreapta a programului. Alegeti programul FAV, apasati butonul FAV din nou, puteti anula optiunea FAV, simbolul  va disparea. Odata ce grupul preferat este creat, puteti sa apasati tasta FAV pentru a accesa rapid canalul favorit.

## MENIU IMAGINI

A doua pozitie din MENIU este optiunea MENU IMAGINI. Puteti regla efectul imaginii aici, cum ar fi contrastul, luminozitatea, etc. Apasati tasta OK ▼▲ pentru a misca imaginea, apasati tasta OK pentru a regla.

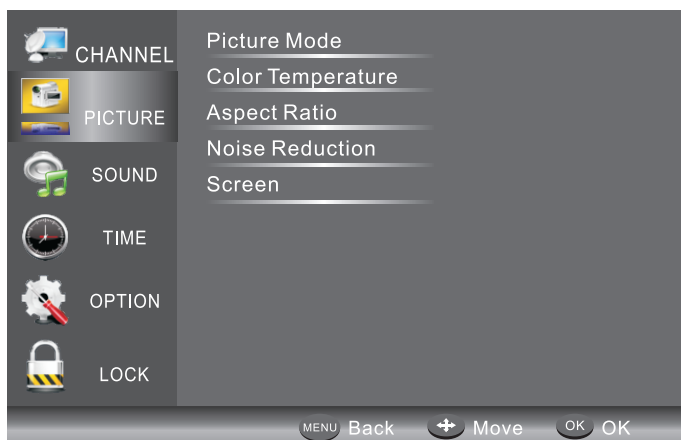

Picture Mode	Standard
Contrast	50
Brightness	50
Color	50
Sharpness	50
Tint	50
MENU	

Color Temperature	Medium
Red	40
Green	31
Blue	50
MENU	

## MENIUL SUNETULUI

A treia pozitie din MENIU este optiunea MENIUL SUNETULUI. Puteti regla aici efectul sunetului: treble, bass, balance, etc. Apasati butoanele ▼▲ pentru mutare, apasati tasta OK pentru reglare.

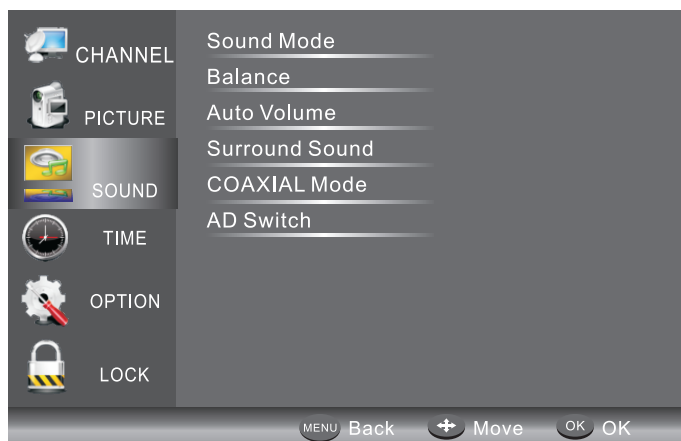

## MENIUL SETARII OREI

A patra pozitie din MENIU este optiunea MENIUL SETARII OREI. Puteti regla aici ora, durata pornire/oprire, durata sleep, etc. Apasati butoanele ◀▶ pentru a deplasa cursorul, apasati tasta OK pentru reglare.

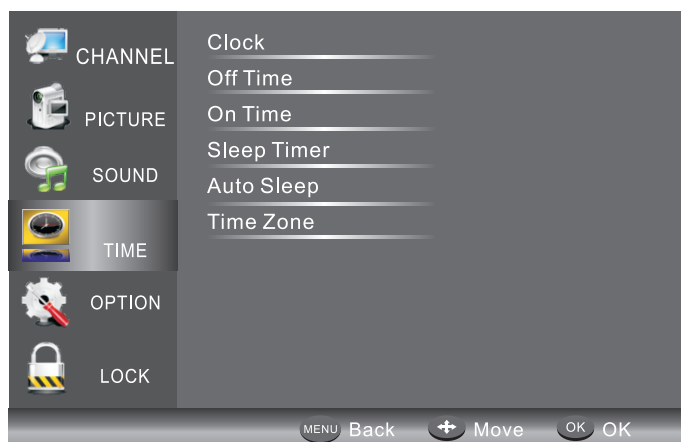

## MENIUL OPTIUNI

A cincea pozitie din MENIU este MENIUL OPTIUNI. Puteti seta limba Meniului, limbaj Audio, limbaj Subtitrarii, etc.

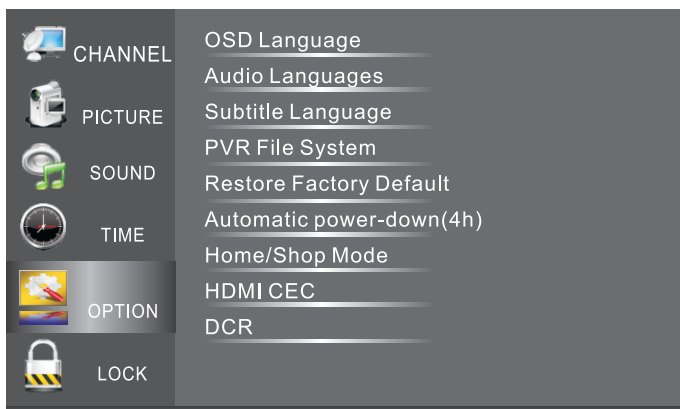

In meniul sistemului de Fisiere PVR puteti seta memoria USB pentru PVR (Personal Video Recording – inregistrari video personale).

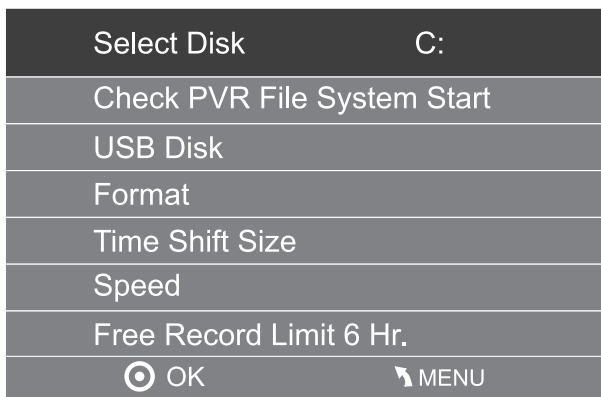

### NOTA:

Resetarea la valorile din fabrica va sterge toate canalele si parolele.

## MENIUL LOCK

A sasea pozitie din meniu este MENIUL LOCK. Puteti astfel bloca sistemul, seta parola, bloca canale si puteti seta blocarea anumitor programe pentru copii. O data ce ati setat blocarea sistemului, nu veti mai putea cauta canale sau schimba programe.

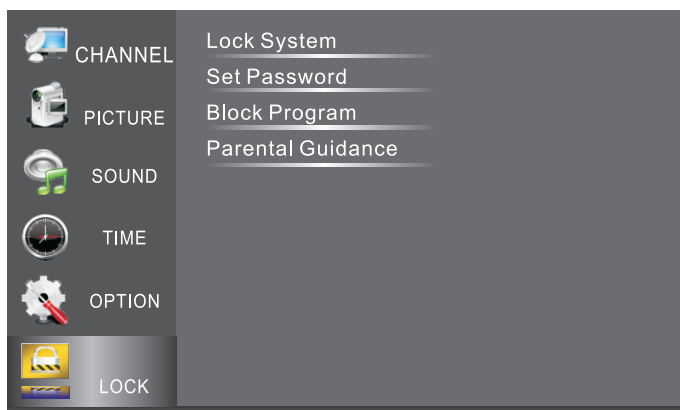

NOTA:

Parola prestabilita este 6666.

Blocare programe: Apasati butoanele ▼▲ pentru a alege programul, apasati butonul verde al textului pentru a bloca programele. Daca doriti sa deblocati programele, acc-esati meniul principal, introduceti parola, apoi apasati butonul verde din nou.

Numai cu acordul parintilor: Apasati butoanele ◀▶ pentru a alege nivelul de rating.

## USB

Apasati butonul **INPUT** si selectati pozitia USB pentru a accesa meniul USB.

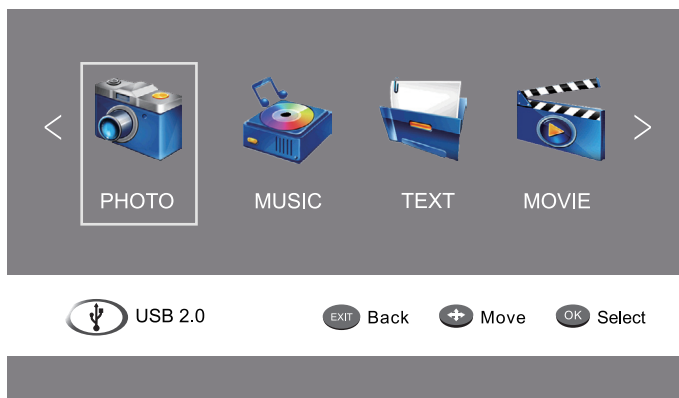

Va rugam sa va asigurati ca dispozitivul USB este conectat in slot. Exista patru tipuri de fisiere media care pot fi selectate: fotografiile, muzica, filme si text. Selectati tipul de suport media apasand butoanele ◀▶, apasati tasta OK pentru a afisa meniul discului.

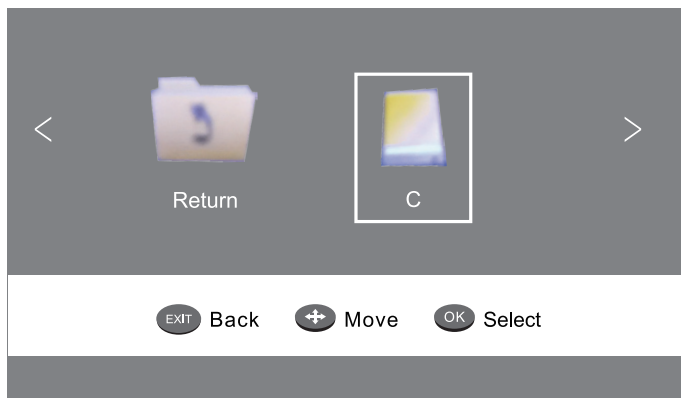

Apasati butoanele ◀▶ pentru a selecta discul dorit si apasati tasta OK pentru a afisa fisierele media si lista de foldere, sau apasati tasta Return pentru a reveni la meniul de selectare.



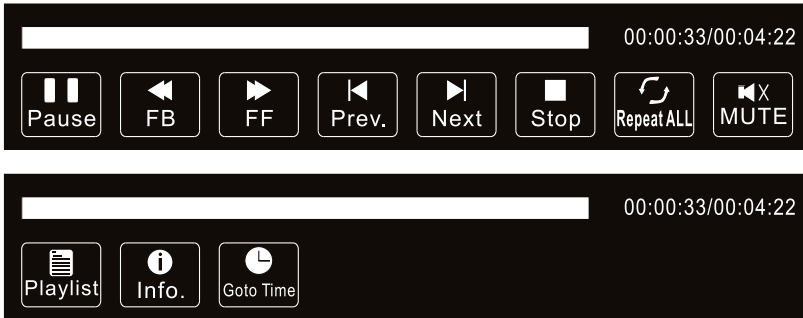

Apasati tasta ◀▶ pentru a selecta pictograma functiei dorite si apasati tasta OK pentru a confirma selectia facuta.

Apasati tasta ▼ sau tasta EXIT pentru a parasii bara de control.

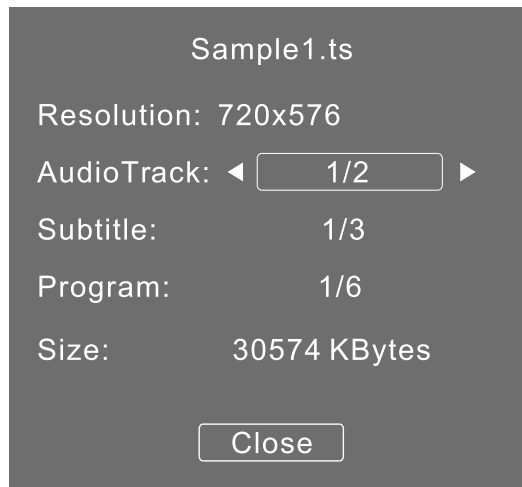

Redarea USB este suportata pentru urmatoarele formate:

Foto: JPEG, BMP, PNG

Muzica: MP3

Text: TXT

Filme: TS (MPEG2 & H.264)

## Meniul EPG (Electronic Program Guide)

Meniul EPG este folosit pentru a vedea emisiunile transmise pe DTV sau prin intermediul posturilor radio. Pentru a vizualiza meniul EPG, apasati butonul GUIDE, urmatorul meniu va fi afisat:

PROGRAMME GUIDE		TIME
28 Apr 04:39		
▲	800 SZTVM01	No Information
▼	801 SZTVM02	No Information
	802 SZTVM03	No Information
	803 SZTVM04	No Information
	804 Date	No Information
<span style="color: red;">●</span> Record <span style="color: green;">●</span> Info. <span style="color: yellow;">●</span> Schedule <span style="color: blue;">●</span> Reminder <span style="border: 1px solid black; border-radius: 50%; padding: 2px;">OK</span> <span style="border: 1px solid black; border-radius: 50%; padding: 2px;">INDEX</span>		

### ● Info

Folositi tasta  pentru a alege canalele. Apasand tasta INFO, se vor afisa informatiile postului selectat.

### ● Program

Apasati tasta galbena teletext. Pentru a afisa lista programelor, apasati tastele ▼▲ pentru a alege lista. Apasati tasta rosie ● STERGERE, pentru a sterge lista de programe. Apasati tasta GUIDE, pentru a reveni la meniul EPG.

Schedule List		04:55 28th Apr	<span style="color: red;">●</span> Delete
Time	Date	Programme Title	Channel Name

**Inregistrare**







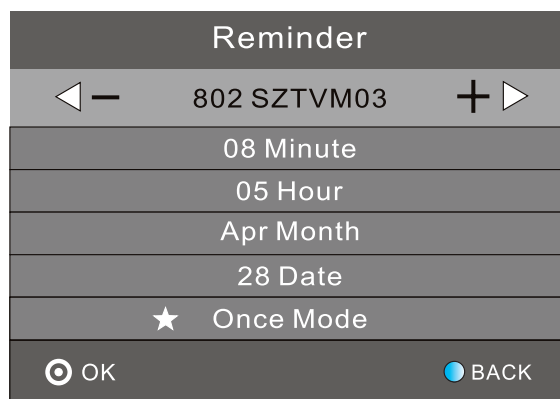









Apasati tasta rosie, puteti seta programul ce urmeaza a fi inregistrat.

**Memento**

Apasati butonul albastru pentru a selecta un program si a stabili un timp de memento. Ecranul televizorului va sari automat la programul ales pentru a fi redat la ora stabilita.

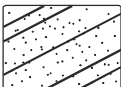

## Depanare

Imagine	Sunet	Cauza/remediere
 <p>Zapada</p>	 <p>Zgomote</p>	- pozitionarea antenei, directia sau conexiune
 <p>Imagini fantoma</p>	 <p>Sunet normal</p>	- pozitionarea antenei, directia sau conexiune
 <p>Interferente</p>	 <p>Zgomote</p>	- Echipament electronic , masina/motocicleta, lumina fluorescenta
 <p>Imagine normala</p>	 <p>Fara sunet</p>	- Verificati volumul (Verificati dacă sunetul este oprit / mut sau daca conexiunile audio sunt efectuate corect)
 <p>Fara imagine</p>	 <p>Fara sunet</p>	- Cablul de alimentare nu este conectat - Comutatorul de alimentare nu este pornit - Verificati setarile de contrast si luminozitate / volum - Verificati butonul de standby al telecomenzii
 <p>Fara culoare</p>	 <p>Sunet normal</p>	- Verificati reglarea culorilor
 <p>Imagine neclara</p>	 <p>Sunet normal sau slab</p>	- Reglati canalul
 <p>Fara culoare</p>	 <p>Zgomote</p>	- Verificati sistemul TV

**DATE TEHNICE**

<b>Marime ecran</b>	<b>42"</b>	<b>50"</b>
Tip ecran	Iluminare cu DLED	
Raport imagine	16:9	
Pixeli	1920x1080	
Stralucire (cd/m2)	250 ( $\pm 10\%$ )	330 ( $\pm 10\%$ )
Contrast	4000:1	5000:1
Unghi de vizibilitate (H/R, CR $\geq 10$ )	H:160°, V:150°	
Timp raspuns	6 ms	
Culori	16.7 M	
Sistem TV	DVB-T2/ C	
Sistem TV	PAL	
Tensiune alimentare	100-240 V; ~ 50 Hz	
Putere consumata	72 W	108 W
Putere consumata (stand-by)	$\leq 0,5$ W	
Putere audio de iesire	2x8 W	2x10 W
Tuner RF	x1	
VGA	x1	
Intrare audio PC	x1	
Casti	x1	
CI	x1	
HDMI	x3	
USB	x1	
AV	x1	
Ypbpr	x1	
Scart	x1	
Coaxial	x1	

*Specificatiile sunt supuse schimbarilor fara notificare prealabila.*

RO

## AFLĂ MAI MULTE

Pentru mai multe informații despre acest dispozitiv vizitați: [www.krugermatz.com](http://www.krugermatz.com).

Citiți manualul de utilizare cu atenție înainte de a utiliza dispozitivul.

Vizitați site-ul web [www.krugermatz.com](http://www.krugermatz.com) pentru mai multe produse și accesorii.

În cazul în care aveți întrebări vă rugăm să vă adresați secțiunii Întrebări frecvente.

Producătorul își rezervă dreptul de a schimba sau să modifice designul și sau specificațiile fără o notificare prealabilă.

Vă rugăm să rețineți: ilustrația de mai jos și descrierea referitoare la sistemul de operare este doar ca referință, și poate varia de software-ul real de pe dispozitiv!



**Romania**

**Reciclarea corectă a acestui produs**

**(reziduuri provenind din aparatura electrică și electronică)**



Marcajale de pe acest produs sau menționate în instrucțiunile sale de folosire indică faptul că produsul nu trebuie aruncat împreună cu alte reziduuri din gospodărie atunci când nu mai este în stare de funcționare. Pentru a preveni posibile efecte daunătoare asupra mediului înconjurător sau a sănătății oamenilor datorate evacuării necontrolate a reziduurilor, vă rugăm să separați acest produs de alte tipuri de reziduuri și să-l reciclați în mod responsabil pentru a promova re folosirea resurselor materiale. Utilizatorii casnici sunt rugați să ia legătura fie cu distribuitorul de la care au achiziționat acest produs, fie cu autoritățile locale, pentru a primi informații cu privire la locul și modul în care pot depozita acest produs în vederea reciclării sale ecologice. Utilizatorii instituționali sunt rugați să ia legătura cu furnizorul și să verifice condițiile stipulate în contractul de vânzare. Acest produs nu trebuie amestecat cu alte reziduuri de natură comercială.

RO

Distribuit de Lechpol Electronics SRL, Republicii nr. 5, Resita, CS, ROMANIA.



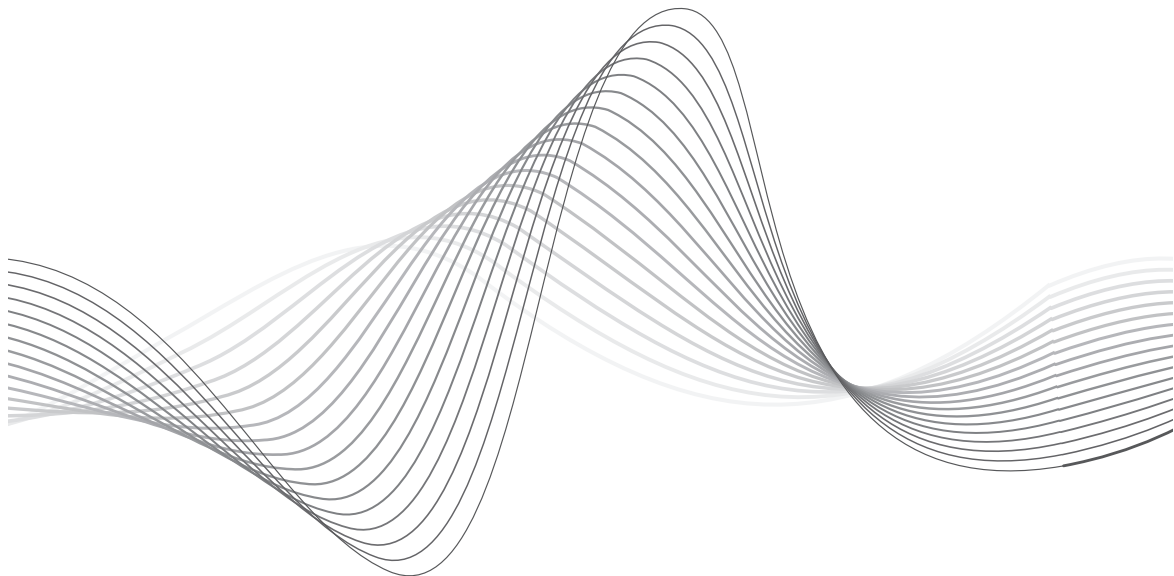

[www.krugermatz.com](http://www.krugermatz.com)

Krüger&Matz is a registered trademark