

2.1 Speaker system KM1662

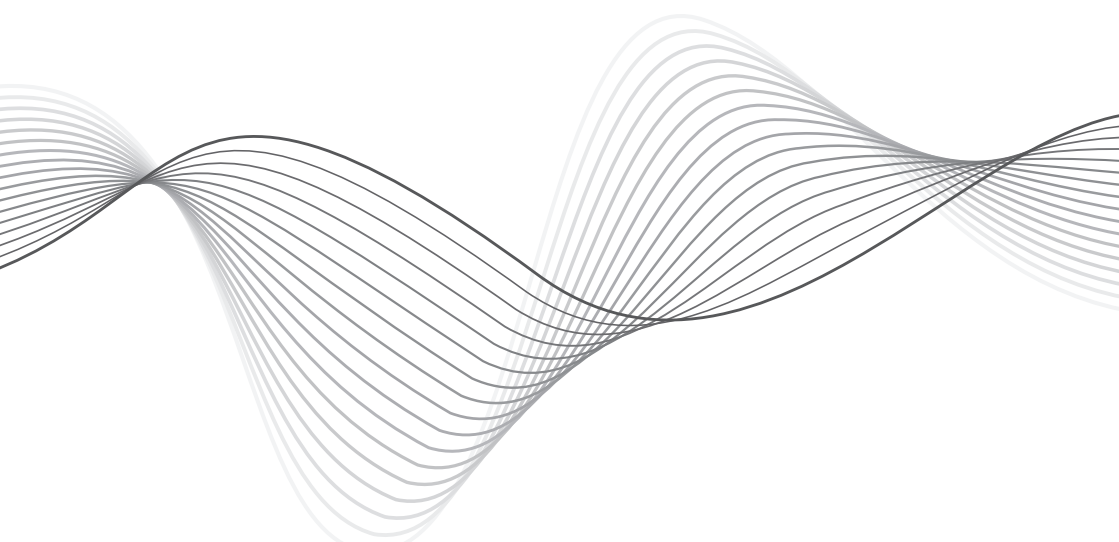

BEDIENUNGSANLEITUNG

DE

OWNER'S MANUAL

EN

MODE D'EMPLOI

FR

GEBRUIKSAANWIJZING

NL

INSTRUKCJA OBSŁUGI

PL

MANUAL DE UTILIZARE

RO

Bitte lesen Sie sorgfältig die Bedienungsanleitung bevor Sie das Gerät benutzen. Bewahren Sie die Bedienungsanleitung auf für späteres nachschlagen.

Sicherheitsanleitungen:

- Das Gerät nicht in Betrieb nehmen, wenn es nicht normal funktioniert oder in irgendeiner Weise beschädigt ist - schalten Sie es aus, ziehen Sie den Netzstecker und wenden sich an Ihren Händler.
- Das Gerät muss auf einer ebenen und stabilen Fläche aufgestellt werden.
- Vermeiden Sie extreme Temperaturen, entweder heiß oder kalt. Stellen Sie das Gerät entfernt von Wärmequellen auf. Vermeiden Sie direkte Sonneneinstrahlung.
- Setzen Sie das Gerät nicht, Regen Feuchtigkeit, Spritzwasser oder tropfende Flüssigkeiten aus.
- Achten Sie darauf, das Gerät an einem gut belüfteten Ort mit der richtigen Luftzirkulation zu platzieren.
- Das Gerät immer vom Stromnetz zu trennen, vor dem Anschließen / Trennen anderen Geräten oder bewegen des Gerätes.
- Trennen Sie das Gerät vom Stromnetz bei einem Gewitter.
- Trennen Sie das Gerät vom Stromnetz, wenn es über einen längeren Zeitraum nicht verwendet wird.
- Das Gerät nicht auf oder in der Nähe von Geräten stellen, die elektromagnetische Störungen verursachen können. Wenn Sie das tun, kann es sich negativ auf die Leistung des Gerätes auswirken und ein verzerrtes Bild oder Ton sind die folge.
- Kinder sollten beaufsichtigt werden, um sicherzustellen, dass sie nicht mit dem Gerät spielen.
- Das Gerät enthält keine zu wartenden Teile enthalten. Bitte lassen Sie alle Wartungsarbeiten qualifiziertem Personal.
- Stellen Sie sicher, das Gerät ist komplett von der Stromversorgung getrennt vor der Reinigung.
- Verwenden Sie nur ein weiches, leicht feuchtes Tuch zur Reinigung des Geräts.

DE

ANSCHLIESSEN

Achtung: Schließen Sie das Gerät an die Stromversorgung an, erst nach Anschluss der Lautsprecher / externen Geräte.

Anschliessen der lautsprecher

1. Stellen Sie das Hauptgerät zwischen den zwei Hochtonlautsprechern und verbinden diese mit Hilfe der mitgelieferten Anschlusskabel.
2. Benutzen Sie den Lautstärkereglern um die Lautstärke einzustellen und das Gerät ein-/auszuschalten.

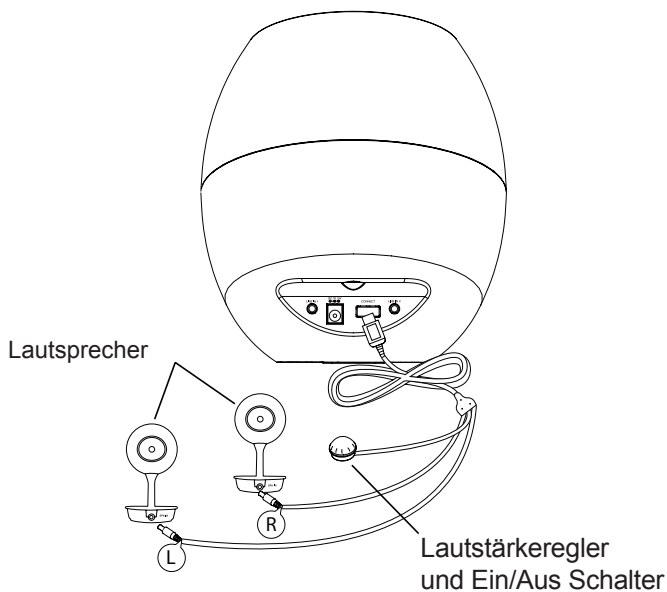

Anschliessen der externen audiogeräte

Das Gerät hat 2 externe Audioeingangsbuchsen, so können Sie ein externes Audiogerät über dieses Gerät anhören. Verbinden Sie die LINIEN EINGANGS-BUCHSEN an diesem Gerät mit den Ausgangsbuchsen des externen Audiogerät.

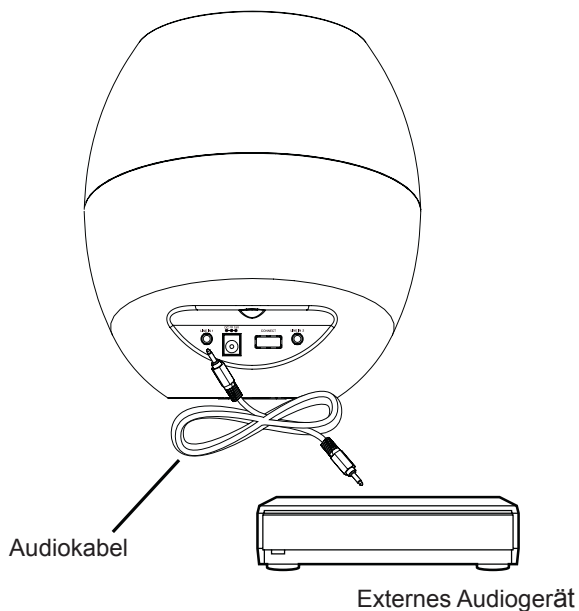

Anschliessen des AC/DC Netgerätes

Stecken Sie das Netzgerät in die Steckdose, das Kabel in die DC Buchse am Gerät und schalten das Gerät ein.

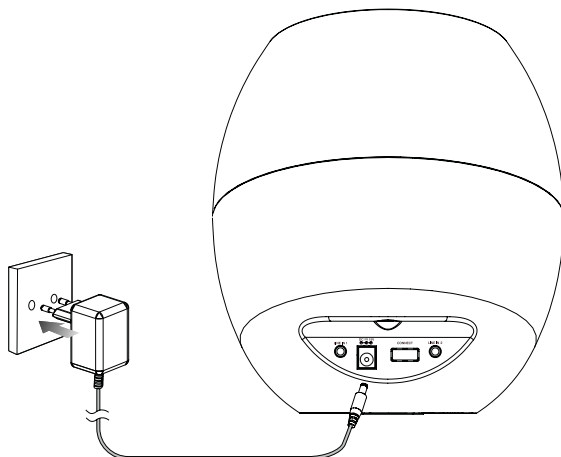

Hinweis: Wenn keine Quelle gespielt wird / es keinen Betrieb innerhalb von 15 Minuten gibt, schaltet das Gerät automatisch auf Eco Power Bereitschafts-Modus.

WIEDERGABE ÜBER BLUETOOTH

Koppeln der Bluetooth kompatiblen Geräte

Um Ihr Bluetooth Gerät mit diesem Lautsprechersystem zu verbinden, müssen Sie zuerst die Geräte koppeln. Kopplung muss nur einmal durchgeführt werden.

1. Bluetooth Funktion an Ihrem Gerät einschalten.
2. Nach anderen Bluetooth Geräten suchen.
3. Aus der Kopplungsliste wählen Sie "KM1662".
4. Wenn nötig, geben Sie das voreingestellte Passwort "0000" ein.

LED Anzeige blinkt:

Wenn es keine Bluetooth-Verbindung zwischen den beiden Geräten gibt, blinkt die LED-Anzeige; Wenn die Verbindung hergestellt ist, leuchtet die weiße LED ständig.

Um Musik über die Lautsprecher anzuhören, einfach Musikwiedergabe über das Gerät starten.

Hinweis:

- Der maximale Reichweite zwischen diesem Gerät und einem Bluetooth-Gerät beträgt bis zu 10 Meter.
- Der Hersteller garantiert nicht die Kompatibilität mit allen Bluetooth-Geräten.
- Jedes Hindernis zwischen diesem Gerät und einem Bluetooth-Gerät kann die Reichweite verringern.
- Halten Sie das Gerät fern von jeden anderen elektronischen Gerät, das Störungen verursachen kann.
- Die Verbindung zwischen den Geräten wird getrennt, wenn diese über die Reichweite bewegt werden. Um die Geräte wieder zu verbinden, bringen Sie diese in die Reichweite.

TECHNISCHE DATEN**Netzgerät**

Eingang: AC 100-240 V, 50-60 Hz, 0,8 A

Ausgang: DC 15 V, 2 A

Allgemein

Verbrauch: 8,5 W

Ausgangsleistung: 10 W x 2 + 25 W (RMS)

Abmessungen: Ø 175 x 198 mm; Ø 40 x 95 mm

Die Spezifikationen können ohne Ankündigung geändert werden.

“Hiermit erklärt die Firma Lechpol dass sich das Gerät KM1662 im Einklang mit den grundlegenden Anforderungen und anderen relevanten Bestimmungen der Richtlinie 1999/5/EG befindet. Konformitätserklärung zum Download auf www.lechpol.eu”

DE



Deutsch
Korrekte Entsorgung dieses Produkts
(Elektromüll)



(Anzuwenden in den Ländern der Europäischen Union und anderen europäischen Ländern mit einem separaten Sammelsystem)

Die Kennzeichnung auf dem Produkt bzw. auf der dazugehörigen Literatur gibt an, dass es nach seiner Lebensdauer nicht zusammen mit dem normalen Haushaltsmüll entsorgt werden darf. Entsorgen Sie dieses Gerät bitte getrennt von anderen Abfällen, um der Umwelt bzw. der menschlichen Gesundheit nicht durch unkontrollierte Müllbeseitigung zu schaden. Recyceln Sie das Gerät, um die nachhaltige Wiederverwertung von stofflichen Ressourcen zu fördern.

Private Nutzer sollten den Händler, bei dem das Produkt gekauft wurde, oder die zuständigen Behörden kontaktieren, um in Erfahrung zu bringen, wie sie das Gerät auf umweltfreundliche Weise recyceln können.

Gewerbliche Nutzer sollten sich an Ihren Lieferanten wenden und die Bedingungen des Verkaufsvertrags konsultieren. Dieses Produkt darf nicht zusammen mit anderem Gewerbemüll entsorgt werden.

Vertrieben durch LECHPOL Electronics BV, Nijverheidsweg 15 4311RT Bruinisse, Niederlande.

Read this instruction manual carefully before first use, and keep it for future reference.

Safety Instructions:

- Do not operate the unit if it is not working normally, or if it is damaged in any way – switch it off, withdraw the mains plug and consult your dealer. The unit must be placed on a flat stable surface.
- Avoid extreme temperatures, either hot or cold. Place the unit away from heat sources. Avoid exposure to direct sunlight.
- Do not expose this unit to rain, moisture, dripping or splashing.
- Make sure to place the device in a well ventilated place with proper air-circulation.
- Always disconnect the unit from the mains supply before connecting/disconnecting other devices or moving the unit.
- Unplug the unit from the mains socket in case of a thunderstorm.
- Disconnect the device from mains supply if not in use for a long period of time.
- Do not place the unit on or near appliances which may cause electromagnetic interference. If you do, it may adversely affect the operating performance of the unit, and cause a distorted picture or sound.
- Children should be supervised to ensure that they do not play with the unit.
- The unit does not contain any user-serviceable parts. Please leave all maintenance work to qualified personnel.
- Ensure the unit is fully unplugged from the power supply before cleaning.
- Use only soft, slightly damp cloth to clean the device.

CONNECTING

Warning: connect this device to power supply only after connecting speakers/ external devices.

EN

Connecting the speakers

1. Put the main unit between the two tweeters and connect with provided connecting cables.
2. Use the volume knob to adjust the volume and to switch the unit on/off.

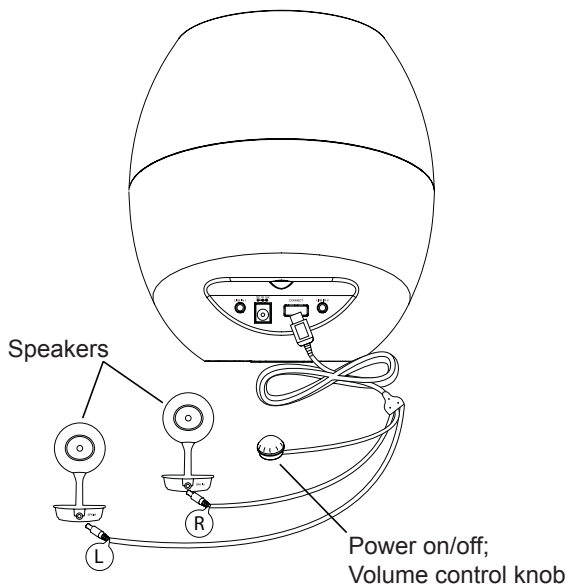

Connecting external audio devices

The unit have 2 external audio input sockets, so you can listen to an external audio device through this unit. Connect the LINE INPUT sockets on this unit to the output sockets on external audio device.

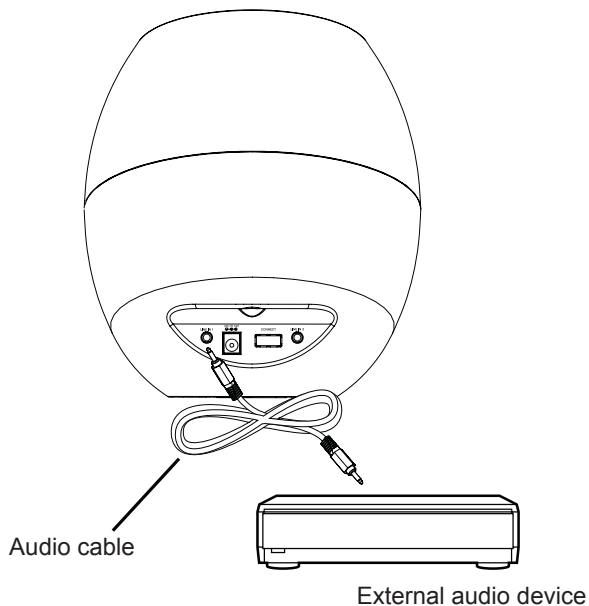

Connecting AC/DC power cord

Insert the AC/DC power cord to a wall socket and power supply socket on your unit and turn the device on.

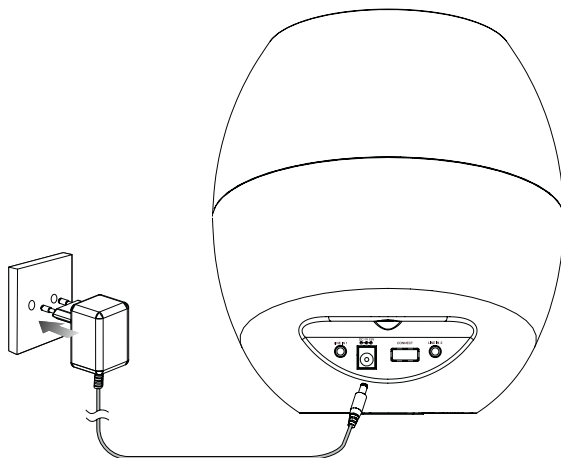

Note: If no source is played/there's no operation within 15 minutes, the unit switches to ECO power standby mode automatically.

PLAY THROUGH BLUETOOTH

Pair the Bluetooth-enabled devices:

To connect your Bluetooth device to the unit, you need to pair the devices. Pairing needs to be done only once.

1. Turn on the Bluetooth function on your device.
2. Search for other Bluetooth device with your device.
3. Select "KM1662" in the pairing list.
4. Enter default password "0000" if necessary.

LED flash light:

If there's no Bluetooth connection between the two devices, the LED light flashes; if the connection is established, the white LED brights steady light.

To listen to music through the speakers, simply start playing music via device.

Note:

- The operational range between this unit and a Bluetooth device is up to 10 meters maximum.
- Producer does not guarantee compatibility with all Bluetooth devices.
- Any obstacle between this unit and a Bluetooth device can reduce the operational range.
- Keep this unit away from any other electronic device that may cause interference.
- The devices will disconnect when moved beyond the operational range. To reconnect the device to the unit, place it within the operational range.

SPECIFICATIONS**Main adapter**

Input: AC 100-240 V, 50-60 Hz, 0.8 A

Output: DC 15 V, 2A

General

Power Consumption: 8.5 W

Output Power: 10 W x 2 + 25 W (RMS)

Dimensions: (main unit) Ø 175 × 198 mm;
(tweeters) Ø 40 × 95 mm

Specifications are subject to change without prior notice.

"The Lechpol company declares that product KM1662 is consistent with the essential requirements and other relevant provisions of directive 1999/5/EC. The proper declaration for download from www.lechpol.eu"

EN



(Applicable in the European Union and other European countries with separate collection systems)
This marking shown on the product or its literature, indicates that it should not be disposed with other household wastes at the end of its working life. To prevent possible harm to the environment or human health from uncontrolled waste disposal, please separate this from other types of wastes and recycle it responsibly to promote the sustainable reuse of material resources. Household users should contact either the retailer where they purchased this product, or their local government office, for details of where and how they can take this item for environmentally safe recycling. Business users should contact their supplier and check the terms and conditions of the purchase contract. This product should not be mixed with other commercial wastes for disposal.

Made in China for LECHPOL Zbigniew Leszek, Miętne, 1 Garwolińska Street, 08-400 Garwolin.

Avant d'utiliser, lire attentivement le mode d'emploi et le conserver pour un usage ultérieur.

Questions de sécurité:

- Ne pas utiliser cet appareil s'il ne fonctionne pas correctement ou s'il a été endommagé. Dans ce cas, débranchez le cordon d'alimentation et donnez-le au service client pour inspection/réparation.
- L'appareil doit être placé sur une surface sèche, stable.
- Le produit doit être situé loin des sources de chaleur ; il faut éviter les températures extrêmes pendant son stockage. Vous devez protéger l'appareil de la lumière directe du soleil, de l'eau et de l'humidité.
- Vous devez placer l'appareil dans un endroit où la circulation de l'air est correcte Avant de connecter/déconnecter les périphériques externes vous devez toujours débrancher l'appareil de la source d'alimentation.
- Débranchez la source d'alimentation en cas d'orage.
- Si l'appareil est inutilisé pendant une longue période, débranchez-le de la source d'alimentation.
- Ne pas placer l'appareil près d'autres appareils électroniques, car cela peut provoquer des interférences lors de la réception.
- Informez les enfants que l'appareil n'est pas un jouet.
- Ne pas réparer l'appareil soi-même. Les réparations peuvent être effectuées uniquement par le centre de service autorisé.
- Avant le nettoyage, débranchez l'appareil de la source d'alimentation.
- Pour nettoyer, utilisez un chiffon doux, légèrement humide.

CONNEXION

Remarque: Il faut connecter l'appareil à l'alimentation APRES avoir effectué la connexion des enceintes/périphériques externes.

Raccordement des enceintes

1. L'unité centrale doit être placée entre les deux enceintes haute performance et vous devez les connecter les unes avec les autres en utilisant les câbles fournis.
2. A l'aide du bouton de volume, vous pouvez régler le volume et allumer/éteindre l'appareil.

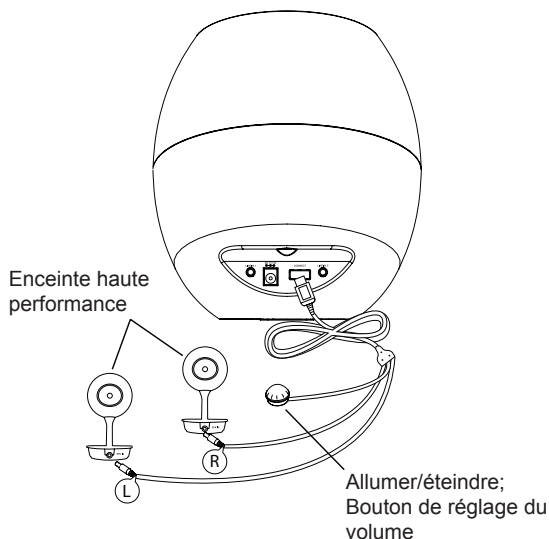

Connexion d'équipements périphériques

Le produit vous permet de lire de la musique à partir de périphériques externes après l'avoir connecté à l'une des deux prises sur l'unité principale. Le dispositif externe doit être connecté à l'unité principale par l'intermédiaire d'un câble compatible.

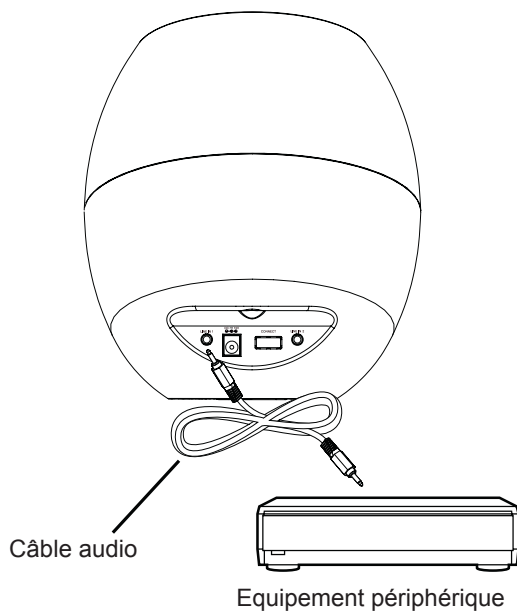

Connexion à une source d'alimentation

Vous devez connecter l'adaptateur à la prise d'alimentation du secteur et à la prise de l'appareil.

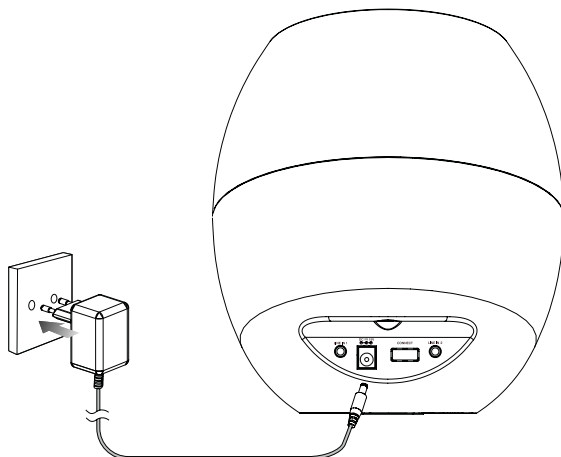

Remarque: Si pendant 15 minutes aucune opération n'est effectuée sur l'appareil, ou pendant ce laps de temps aucune musique n'est lue, l'appareil passe automatiquement en mode ECO.

LECTURE PAR BLUETOOTH

Appairage des équipements:

Pour connecter les équipements, vous devez d'abord les appairer. L'appairage est exigé une seule fois avant la première connexion.

1. Vous devez brancher la connexion Bluetooth sur le dispositif externe.
2. Rechercher l'appareil Bluetooth.
3. Après l'affichage de la liste des équipements disponibles, vous devez sélectionner "KM1662" et effectuer la connexion avec ce dispositif.
4. Entrer le mot de passe par défaut: 0000 si nécessaire.

Voyant LED:

Un voyant LED clignotant indique le manque de connexion entre les appareils; si la lumière est allumée en permanence, la connexion est établie.

Le contrôle de la lecture est effectué à partir d'un appareil externe qui prend en charge la connectivité Bluetooth.

Noter:

- La couverture de la connexion Bluetooth est de 10 m.
- Le fabricant ne garantit pas la compatibilité des enceintes avec tous les dispositifs.
- Tous les objets qui se trouvent entre ce produit et le dispositif externe qui prend en charge la connexion Bluetooth peut affecter la portée effective de la connexion sans fil.
- Ne pas placer l'appareil près d'autres appareils électroniques, car cela peut provoquer des interférences lors de la réception.
- Mise en place des dispositifs à une distance supérieure à la couverture de connexion a pour effet de rompre la connexion. Pour reconnecter, vous devez les mettre à la portée de la connexion Bluetooth.

SPECIFICATIONS TECHNIQUES**Unité centrale**

Entrée : AC 100-240 V, 50-60 Hz, 0,8 A

Sortie : DC 15 V, 2 A

Générales

Consommation d'électricité 8,5 W

Puissance de sortie : 10 W x 2 + 25 W (RMS)

Dimensions : (caisson de basses) Ø175 x 198 mm,
(enceintes haute performance) Ø 40 x 95 mm

Les spécifications sont sujettes à modification sans préavis.

„L'entreprise Lechpol déclare que le dispositif KM1662 est conforme aux exigences essentielles et autres dispositions pertinentes de la directive 1999/5/WE. La déclaration est téléchargeable sur www.lechpol.eu„

 **Français**
Élimination correcte de ce produit
(Déchets d'équipements électriques et électroniques)



Le marquage sur le produit ou dans la documentation liée, indique qu'après l'écoulement de la période d'utilisation, il ne doit pas être jeté avec les autres déchets ménagers. Pour éviter toute atteinte à l'environnement ou à la santé humaine liée à l'élimination non contrôlée des déchets, nous vous prions de séparer le produit des autres types de déchets et de le recycler de façon responsable pour promouvoir la réutilisation durable des ressources matérielles comme une pratique durable. Pour plus d'informations sur où et comment recycler de manière sûre ce produit pour l'environnement, les utilisateurs particuliers doivent contacter le détaillant où ils ont effectué l'achat de ce produit, ou les autorités locales. Les utilisateurs en entreprise doivent contacter avec leur fournisseur et vérifier les termes du contrat d'achat. Le produit ne doit pas être mélangé avec d'autres déchets commerciaux.

Fabriqué en République populaire de Chine pour LECHPOL Zbigniew Leszek, Miętne rue Garwolińska 1, 08-400 Garwolin

Voordat het toestel in gebruik te nemen, lees aandachtig de gebruiksaanwijzing en bewaar die voor latere raadpleging.

Veiligheidskwesities:

- Gebruik het toestel niet als het niet correct werkt of beschadigd raakte. In zo'n geval onderbreek de verbinding met de netstroom en neem contact met een geautoriseerde servicedienst op om controle en / of reparatie uit te voeren.
- Plaats het toestel op een droge, stabiele ondergrond.
- Plaats het toestel ver van warmtebronnen en vermijd extreme temperaturen tijdens de opslag. Bescherm het toestel tegen direct zonlicht, water en vocht.
- Plaats het toestel in een ruimte met voldoende luchtcirculatie.
- Voordat externe toestellen aan te sluiten/ ontkoppelen, ontkoppel altijd het toestel van de netstroom.
- Tijdens onweer ontkoppel het toestel van de voedingsbron.
- Als het toestel voor een langere periode niet gebruikt wordt, onderbreek de verbinding met de voedingsbron.
- Plaats het toestel niet dichtbij andere elektronische toestellen omdat het storingen in de ontvangst kan veroorzaken.
- Breng de kinderen op de hoogte dat het toestel geen speelgoed is.
- Repareer het toestel niet zelfstandig. Alle reparaties dienen alleen door een geautoriseerde servicedienst te worden uitgevoerd.
- Voordat met de reiniging te beginnen, onderbreek de verbinding met de voedingsbron.
- Gebruik alleen een zacht, licht vochtig doekje voor de reiniging.

AANSLUITEN

Let op: Sluit het toestel op de voeding aan pas NA de luidsprekers/externe toestellen zijn aangesloten

Aansluiting van de luidsprekers

1. Plaats de hoofdeenheid tussen twee hoge tonen luidsprekers en verbind met elkaar met gebruik van de in de set geleverde kabel.
2. Met gebruik van de draaiknop van het volumeniveau pas het volumeniveau aan en zet het toestel aan/uit.

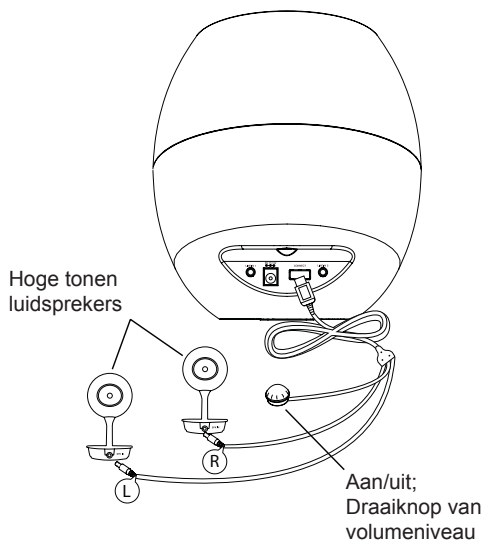

Aansluiting van externe toestellen

Dankzij dit product kunt u muziek via externe toestellen afspelen na aansluiting op een van de twee ingangen aan de hoofdeenheid. Sluit een extern toestel op de hoofdeenheid met behulp van een compatibele kabel aan.

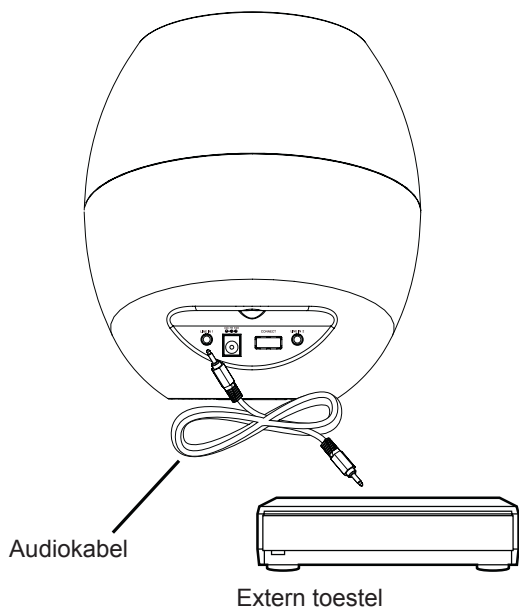

Aansluiting op de voedingsbron

Sluit de schakelende voeding op de contactdoos van netstroom en voedingsingang van het toestel aan.

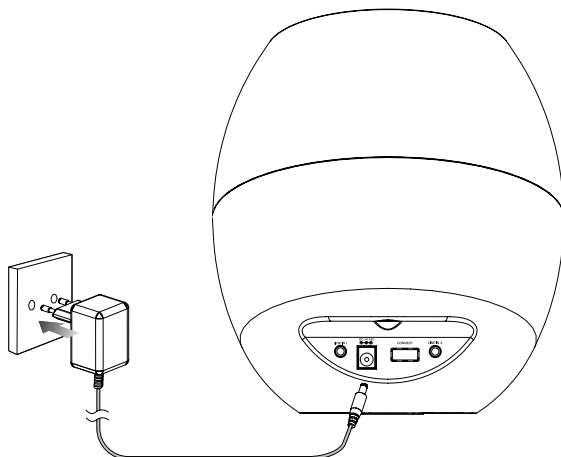

Let op: Als er binnen 15 minuten geen handeling op het toestel uitgevoerd wordt of geen muziek wordt afgespeeld, schakelt het toestel automatisch naar de standby ECO modus om.

AFSPELEN VIA BLUETOOTH

Paren van toestellen:

Om toestellen te verbinden, dienen de toestellen eerst gepaard te worden. Het paren gebeurt een keer, voor de eerste verbinding van de toestellen.

1. Zet de Bluetooth verbinding in het extern toestel aan.
2. Zoek naar beschikbare Bluetooth toestellen.
3. Kies „KM1663” op de lijst van beschikbare toestellen en maak de verbinding.
4. Indien nodig, voer de standaard wachtwoord “0000” in.

LED diode:

Knipperende LED diode wijst dat er geen verbinding tussen de toestellen is; als de diode met een continue licht brandt, betekent het dat de verbinding is gemaakt.

De controle van het afspelen gebeurt via een extern toestel dat de Bluetooth functie ondersteunt.

Let op:

- Het bereik van de Bluetooth verbinding bedraagt tot 10 m.
- De producent garandeert niet de compatibiliteit van de set luidsprekers met alle toestellen.
- Alle objecten die tussen het product en een extern Bluetooth toestel aanwezig zijn, kunnen de verslechtering van het bereik van de draadloze verbinding veroorzaken.
- Plaats het toestel niet dichtbij andere elektronische toestellen omdat het storingen in de ontvangst kan veroorzaken.
- Als de toestellen buiten het bereik geplaatst worden, wordt de verbinding verbroken. Om de toestellen opnieuw te verbinden, plaats ze binnen het bereik van Bluetooth verbinding.

TECHNISCHE SPECIFICATIE**Hoofdeenheid**

Ingang: AC 100-240 V, 50-60 Hz, 0,8 A

Uitgang: DC 15 V, 2 A

Algemeen

Krachtopname 8,5 W

Uitgangskracht: 10 W x 2 + 25 W (RMS)

Afmetingen: (subwoofer) 0 175 x 198 mm,
(hoge tonen luidsprekers) 0 40 x 95 mm

De productspecificatie kan zonder aankondiging gewijzigd worden.

„Lechpol verklaart hierbij, dat het toestel KM1662 met de eisen en andere toegepaste bepalingen van de Richtlijn 1999/5/EG overeenstemt. Deze verklaring kunt u op de webpagina van Lechpol www.lechpol.eu downloaden”.



Netherlands

**Juiste manier van het afvoeren van het product
(afgedankte elektrische en elektronische toestellen)**



De markering op het product of in de ermee verbonden teksten betekent, dat na afloop van de gebruikperiode dient het niet tezamen met ander huisafval verzameld te worden. Om schadelijk invloed op het milieu en menselijke gezondheid door ongecontroleerde afvalverwijdering te voorkomen, vragen wij u om het product afzonderlijk van ander afval te verzamelen en op een verantwoorde manier te recyclen om het hergebruik van de materiele grondstoffen als vaste praktijk te bevorderen. Om meer informatie over de plaats en wijze van veilig recyclage te verkrijgen, dienen de huishoudelijke gebruikers zich met het verkooppunt te contacteren waarin ze het product hebben aangekocht of de lokale overheid. De gebruikers in bedrijven dienen in contact met hun leverancier te komen en de voorwaarden van de verkoopovereenkomst raad te plegen. Verwijder het product niet tezamen met commercieel afval.

Geproduceerd in Volksrepubliek China voor LECHPOL Zbigniew Leszek, Miętne ul. Garwolińska 1, 08-400 Garwolin

Przed użyciem, należy dokładnie zapoznać się z instrukcją obsługi, oraz zachować ją w celu późniejszego wykorzystania.

Kwestie bezpieczeństwa:

- Nie należy obsługiwać tego urządzenia jeśli nie działa poprawnie lub zostało uszkodzone. W takim wypadku, należy odłączyć je od źródła zasilania i oddać do autoryzowanego punktu serwisowego w celu sprawdzenia/naprawy.
- Urządzenie należy umieścić na płaskiej, stabilnej powierzchni.
- Produkt należy zlokalizować z dala od źródeł ciepła, oraz unikać ekstremalnych temperatur podczas jego przechowywania. Należy chronić urządzenie przed bezpośrednim nasłonecznieniem, wodą i wilgocią.
- Urządzenie należy umieścić w miejscu o prawidłowej cyrkulacji powietrza.
- Przed podłączeniem/odłączeniem urządzeń zewnętrznych należy zawsze najpierw odłączyć urządzenie od źródła zasilania.
- Urządzenie należy odłączyć od źródła zasilania w razie burzy.
- Jeśli urządzenie nie jest używane przez dłuższy czas, należy odłączyć je od źródła zasilania.
- Nie należy umieszczać urządzenia w pobliżu innych urządzeń elektronicznych, gdyż może to powodować zakłócenia w odbiorze.
- Należy poinstruować dzieci, aby nie traktowały urządzenia jako zabawki.
- Nie należy naprawiać urządzenia własnoręcznie. Wszelkie naprawy mogą zostać przeprowadzone jedynie przez autoryzowany punkt serwisowy.
- Przed czyszczeniem, należy odłączyć urządzenie od źródła zasilania.
- Do czyszczenia należy używać wyłącznie miękkiej, lekko wilgotnej ściereczki.

PODŁĄCZANIE

Uwaga: urządzenie należy podłączyć do zasilania PO podłączeniu głośników/urządzeń zewnętrznych.

Podłączanie głośników

1. Jednostkę centralną należy umieścić pomiędzy dwoma głośnikami wysokotonowymi i połączyć ze sobą używając dołączonego do zestawu kabla.
2. Za pomocą pokrętki poziomej głośności można dostosować poziom głośności oraz włączyć/wyłączyć urządzenie.

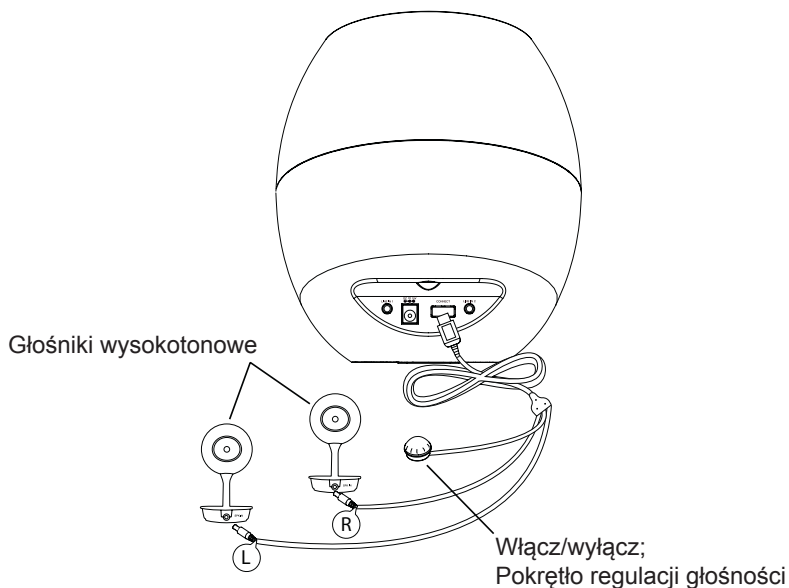

Podłączanie urządzeń zewnętrznych

Produkt umożliwia odtwarzanie muzyki z urządzeń zewnętrznych po podłączeniu go do jednego z dwóch gniazd znajdujących się na jednostce centralnej. Urządzenie zewnętrzne należy podłączyć do jednostki głównej za pomocą kompatybilnego kabla.

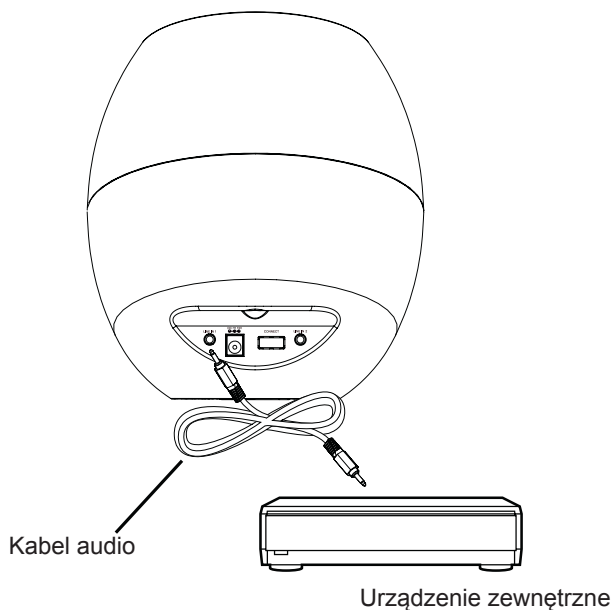

Podłączanie do źródła zasilania

Zasilacz sieciowy należy podłączyć do gniazda zasilania sieciowego oraz gniazda zasilania urządzenia.

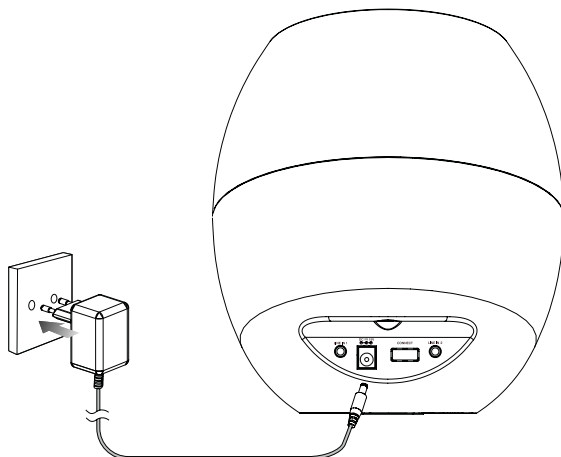

Uwaga: Jeśli przez 15 minut na urządzeniu nie zostanie wykonana żadna operacja, lub nie będzie odtwarzana przez ten czas muzyka, urządzenie automatycznie przejdzie w tryb czuwania ECO.

ODTWARZANIE PRZEZ BLUETOOTH

Parowanie urządzeń:

Aby połączyć urządzenia, należy je najpierw sparować. Parowanie wymagane jest tylko raz, przed pierwszym połączeniem.

1. Należy włączyć łączność Bluetooth na urządzeniu zewnętrznym.
2. Wyszukać urządzenia Bluetooth.
3. Po wyświetleniu listy dostępnych urządzeń, należy zaznaczyć urządzenie o nazwie "KM1662" oraz nawiązać z nim łączność.
4. Wpisać domyślne hasło "0000" jeśli jest wymagane.

Kontrolka LED:

Migająca kontrolka LED wskazuje na brak połączenia między urządzeniami; jeśli kontrolka świeci światłem ciągłym, połączenie zostało nawiązane.

Kontrola odtwarzania odbywa się z poziomu urządzenia zewnętrznego obsługującego łączność Bluetooth.

Uwaga:

- Zasięg łączności Bluetooth wynosi do 10 metrów.
- Producent nie gwarantuje kompatybilności zestawu głośników ze wszystkimi urządzeniami.
- Wszelkie obiekty, które znajdują się pomiędzy tym produktem a urządzeniem zewnętrznym obsługującym łączność Bluetooth mogą wpływać na zmniejszenie zasięgu łączności bezprzewodowej.
- Nie należy umieszczać urządzeń w pobliżu innych urządzeń elektronicznych, gdyż może to powodować zakłócenia w odbiorze.
- Umieszczenie urządzeń od siebie w odległości większej niż wynosi zasięg, skutkuje zerwaniem połączenia. Aby ponownie nawiązać połączenie, należy umieścić je w odległości zasięgu Bluetooth.

SPECYFIKACJE TECHNICZNE**Jednostka główna**

Wejście: AC 100-240 V, 50-60 Hz, 0,8 A

Wyjście: DC 15 V, 2 A

Ogólne

Pobór mocy 8,5 W

Moc wyjściowa: 10 W x 2 + 25 W (RMS)

Wymiary: (subwoofer) Ø 175 x 198 mm,
(głośniki wysokotonowe) Ø 40 x 95 mm

Specyfikacja produktu może ulec zmianie bez powiadomienia.

„Niniejszym firma Lechpol oświadcza, że urządzenie KM1662 jest zgodne z zasadniczymi wymaganiami oraz innymi stosownymi postanowieniami dyrektywy 1999/5/WE. Właściwa deklaracja do pobrania na stronie www.lechpol.eu”

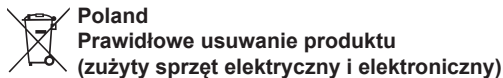

Oznaczenie umieszczone na produkcie lub w odnoszących się do niego tekstach wskazuje, że po upływie okresu użytkowania nie należy usuwać z innymi odpadami pochodzącymi z gospodarstw domowych. Aby uniknąć szkodliwego wpływu na środowisko naturalne i zdrowie ludzi wskutek niekontrolowanego usuwania odpadów, prosimy o oddzielenie produktu od innego typu odpadów oraz odpowiedzialny recykling w celu promowania ponownego użycia zasobów materialnych jako stałej praktyki. W celu uzyskania informacji na temat miejsca i sposobu bezpiecznego dla środowiska recyklingu tego produktu użytkownicy w gospodarstwach domowych powinni skontaktować się z punktem sprzedaży detalicznej, w którym dokonali zakupu produkt, lub z organem władz lokalnych. Użytkownicy w firmach powinni skontaktować się ze swoim dostawcą i sprawdzić warunki umowy zakupu. Produkt nie należy usuwać razem z innymi odpadami komercyjnymi.

Wyprodukowano w CHRL dla LECHPOL Zbigniew Leszek, Miętne ul. Garwolińska 1, 08-400 Garwolin.

Cititi manualul înainte de a folosi aparatul si pastrati-l pentru referinte ulterioare.

Instructiuni privind siguranta:

- În cazul în care aparatul are o funcționare defectuoasă sau prezintă anomalii la prima pornire, contactați imediat un centru de service autorizat.
- Nu încercați să reparați aparatul, duceți-l la un service autorizat.
- Așezați unitatea pe o suprafață stabilă.
- Pastrați aparatul departe de surse de căldură, apă, umiditate sau lumină directă a razelor solare. Păstrați-l la un loc răcoros, uscat, la temperatură moderată.
- Nu expuneți aparatul la ploaie sau umezeală.
- Pastrați dispozitivul într-un loc bine ventilat.
- Deconectați întotdeauna aparatul de la rețeaua de alimentare înainte de a conecta / deconecta alte dispozitive sau a muta unitatea
- Deconectați aparatul de la priză în caz de furtună sau dacă nu este folosit pentru o perioadă lungă de timp.
- Nu așezați aparatul pe sau lângă aparate care pot provoca interferențe electromagnetice, deoarece acestea îi pot afecta negativ performanțele.
- Nu pastrați aparatul la îndemana copiilor.
- Utilizați doar componente originale. Utilizarea de piese care nu sunt furnizate de către producători pot provoca daune permanente.
- Asigurați-vă că unitatea este deconectată complet de la sursa de alimentare înainte de curățare.
- Va rugăm să utilizați o carpa moale și umezită pentru a curăța suprafața difuzoarelor.

CONECTAREA

Atentie: Conectați unitatea la rețeaua de alimentare, numai după conectarea difuzoarelor / dispozitivelor externe.

Conectarea difuzoarelor

1. Amplasați unitatea principală între cele două difuzoare și conectați cu cablurile de conectare prevăzute.
2. Utilizați comutatorul de volum pentru a regla volumul și pentru a opri/porni unitatea.

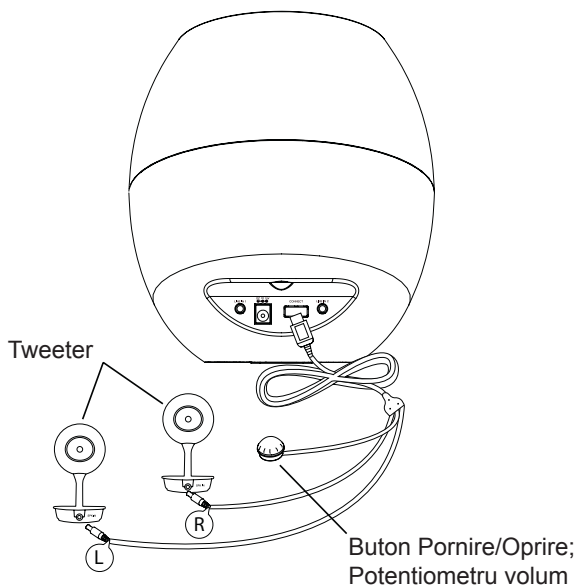

Conectarea dispozitivelor audio externe

Unitatea dispune de 2 prize externe de intrare audio. Conectați mufele acestui aparat la mufele de ieșire de pe dispozitivul audio extern.

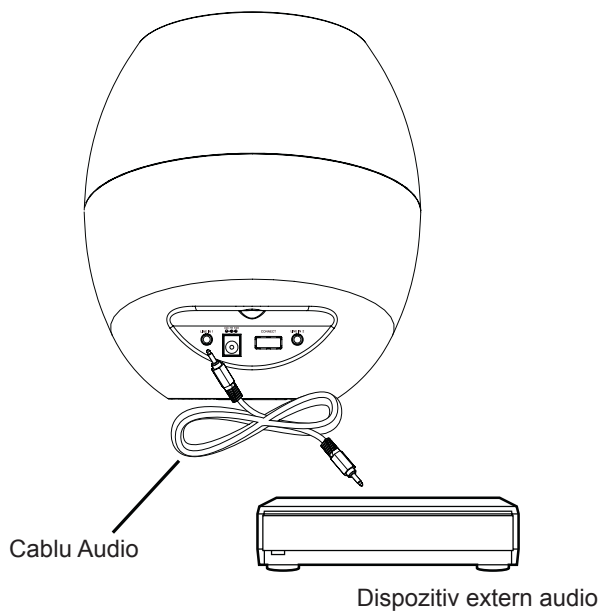

Conectarea cablului de alimentare

Introduceti cablul de alimentare in aparat si conectati-l la rețeaua de alimentare si porniti aparatul.

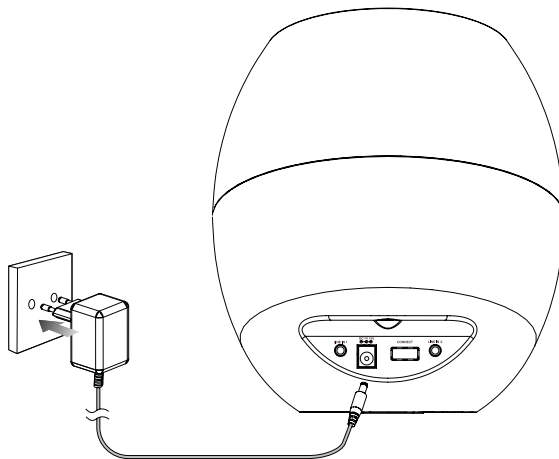

REDARE PRIN BLUETOOTH

Pentru a conecta dispozitivul Bluetooth la aparat, trebuie să asociați dispozitivele. Asocierea trebuie făcută o singură dată.

1. Porniti functia Bluetooth pe dispozitivul Dvs.
2. Cautati alt dispozitiv Bluetooth cu dispozitivul Dvs.
3. Alegeti "KM1662" in lista dispozitivelor gasite.
4. Introduceti parola implicita "0000", daca este necesara.

LED indicator:

Daca nu exista conexiune Bluetooth intre cele doua unitati, Led-ul indicator palpaie; daca conexiunea este stabilita, Led-ul alb va fi aprins continuu.

Pentru a asculta muzica cu ajutorul difuzoarelor, pur și simplu începeți redarea muzicii prin dispozitiv.

Nota:

- Raza de actiunea între această unitate și un dispozitiv Bluetooth este de maxim 10 metri.
- Producatorul nu garantează compatibilitatea cu toate dispozitivele Bluetooth.
- Orice obstacol între acest aparat și un dispozitiv Bluetooth poate reduce considerabil distanța de funcționare.
- Țineți aparatul la distanță de orice alt dispozitiv electronic care poate provoca interferențe.
- Dispozitivele asociate se vor deconecta când depasiti distanța maximă de funcționare. Pentru a reconecta dispozitivul la unitatea, amplasați-l în intervalul admis al distanței de funcționare.

SPECIFICATII**Adaptor**

Intrare: AC 100-240 V, 50-60 Hz, 0,8 A

Iesire: DC 15 V, 2 A

General

Putere consumata: 8,5 W

Putere maxima de iesire: 10 W x 2 + 25 W (RMS)

Dimensiuni: Ø175 x 198 mm; Ø 40 x 95 mm

Specificatiile sunt supuse schimbarilor fara notificare prealabila.

„Compania Lechpol declară că produsul KM1662 este în conformitate cu cerințele esențiale și alte prevederi relevante ale Directivei 1999/5/CE. Declarația pentru descărcare este postată pe site-ul www.lechpol.eu”



Romania

Reciclarea corecta a acestui produs

(reziduuri provenind din aparatura electrica si electronica)



Marcajale de pe acest produs sau mentionate in instructiunile sale de folosire indica faptul ca produsul nu trebuie aruncat impreuna cu alte reziduuri din gospod arie atunci cand nu mai este in stare de functionare. Pentru a preveni posibile efecte daunatoare asupra mediului inconjurator sau a san ata tii oamenilor datorate evacuării necontrolate a reziduurilor, vă rugăm să separați acest produs de alte tipuri de reziduuri si să-l reciclați in mod responsabil pentru a promova refolosirea resurselor materiale. Utilizatorii casnici sunt rugati să ia legatura fie cu distribuitorul de la care au achiziționat acest produs, fie cu autoritățile locale, pentru a primi informații cu privire la locul si modul in care pot depozita acest produs in vederea reciclării sale ecologice. Utilizatorii institutionali sunt rugati să ia legatura cu furnizorul și să verifice condițiile stipulate in contractul de vanzare. Acest produs nu trebuie amestecat cu alte reziduuri de natura comerciala.

Distribuit de Lechpol Electronics SRL, Republicii nr. 5, Resita, CS, ROMANIA.



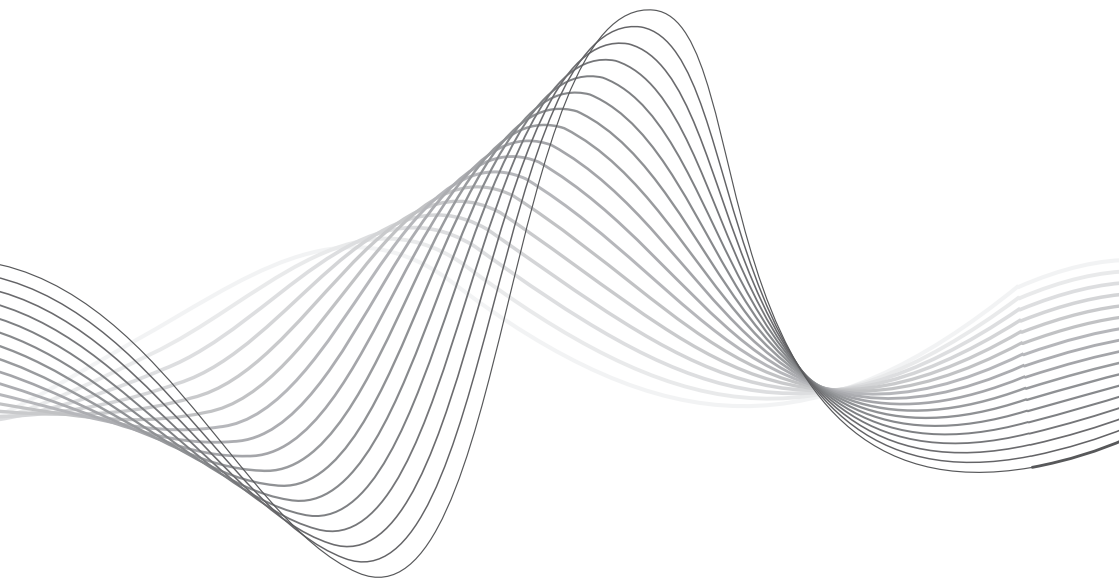

www.krugermatz.com

Krüger&Matz is a registered trademark