

Smartphone

FLOW **5**

KM0446

User's manual

CS

DE

EN

ES

FR

HU

NL

PL

RO

SK

BEZPEČNOST

Bezpečnost při řízení vozidla: Používání telefonu (tradičním způsobem) při řízení vozidla je zakázáno. Pokud je to nezbytné, použijte zařízení hands-free nebo sluchátka. Telefonování za jízdy snižuje pozornost řidiče a může způsobit dopravní nehodu.

Telefon v letadle: Během letu by telefon měl být vypnut nebo přepnut do režimu offline. Všechna bezdrátová zařízení (např. telefon) mohou být pro ovládací zařízení letadla zdrojem rušení.

Nebezpečná místa: Vždy vypněte telefon všude, kde je jeho používání zakázáno nebo může způsobit nebezpečí. Přísně dodržujte každý zákaz používání telefonu.

Vliv na zdravotnické přístroje: Používání telefonu v blízkosti zdravotnických přístrojů může rušit jejich práci. Dbejte zvláštní opatrnosti při používání mobilního telefonu např. v blízkosti kardiostimulátorů, sluchadel a jiných elektronických zdravotnických přístrojů.

Rušení: Kvalitu telefonického hovoru mohou ovlivnit různorodá rušení rádiového přenosu. Telefon má vestavěnou anténu, která se nachází pod mikrofonom. Během hovoru se tohoto místa nedotýkejte.

Servis: Opravy telefonu by mělo provádět odborné servisní středisko. Jakékoliv pokusy o samostatnou opravu telefonu jsou spojené s rizikem poškození telefonu a ztráty záruky.

Příslušenství a baterie: Používejte pouze příslušenství a baterie přiložené k sadě nebo doporučené výrobcem.

Používání: Výrobce nenese odpovědnost za škodu způsobenou používáním telefonu v nesouladu s jeho určením.

Číslo tísňového volání: V případě tísňové situace volejte číslo tísňového volání (např. 112). V hovoru popište situaci a uveďte místo.

Pozor: Stejně jako všechny ostatní mobilní telefony, tento telefon nemůže podporovat všechny funkce uvedené v tomto návodu k obsluze z důvodu síťových nastavení nebo rádiového přenosu operátora. Některé sítě nepodporují číslo tísňového volání 112. Vzhledem k tomu se v kritických situacích nespolehejte pouze na mobilní telefon. V

případě pochybností kontaktujte místního operátora mobilní sítě.

ČIŠTĚNÍ A POUŽÍVÁNÍ

- Telefon, nabíječku a baterii nenechávejte v koupelně ani na jiných místech s vysokou vlhkostí vzduchu nebo s rizikem zalití/namočení.
- Telefon čistěte pomocí navlhčené měkké utěrky.
- K čištění nepoužívejte chemické prostředky (toto může způsobit poškození).

POPIS VÝROBKU

5

1. Sluchátkový port
2. micro USB konektor (nabíjení)
3. Senzor přiblížení, Světelný senzor
4. Reproduktor
5. Přední fotoaparát
6. Zadní fotoaparát
7. Tlačítko prohledávání
8. Tlačítko Home
9. Tlačítko Zpět
10. Regulace hlasitosti
11. Tlačítko zapínání/vypínání
12. Mikrofon
13. Flash
14. Sluchátko

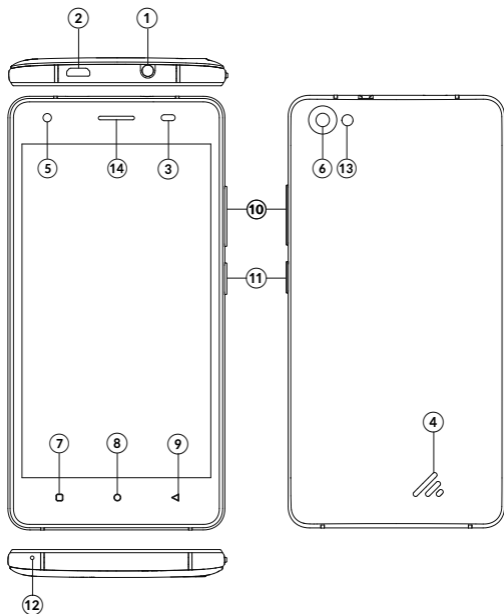

PRVNÍ KROKY

KROK 1: Sejměte zadní kryt baterie a vytáhněte baterii.

KROK 2: Vložte karty (SIM a paměťovou) způsobem znázorněným na obrázku (s kontakty směřujícími dolů).

KROK 3: Nainstalujte baterii. Věnujte pozornost správnému umístění pólů.

KROK 4: Zavřete zadní klapku baterie.

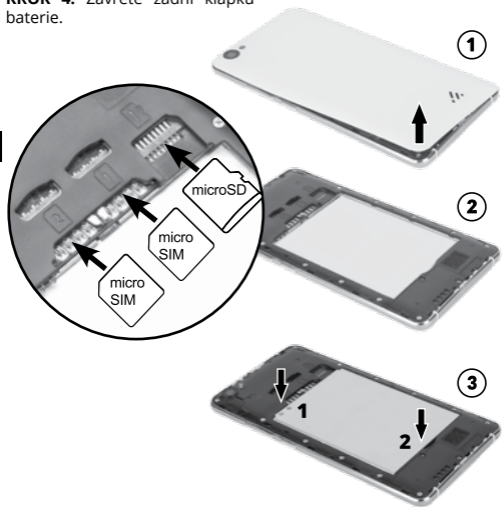

INSTALACE BATERIE /SIM KARTY/PAMĚŤOVÉ KARTY

- Před vytažením baterie nebo SIM karty musíte VŽDY vypnout přístroj a odpojit ho od nabíječky!
- Než vytáhnete paměťovou kartu, ujistěte se, zda je odpojená.
- Tření nebo ohýbání může poškodit SIM/paměťovou kartu, proto postupujte opatrně během manipulace s těmito kartami.
- Nedovolte dětem, aby si hrály s výrobkem a jeho příslušenstvím, např. SIM/paměťovou kartou.
- Některé karty mohou být nekompatibilní s telefonem (v závislosti na výrobci karty a jejím typu).
- V případě problémů s paměťovou kartou zkontrolujte, zda byla karta správně vložena.
- Nainstalování dvou karet značně zkracuje dobu práce baterie.
- Pokud baterie nebude používána po delší dobu, ujistěte se, že je plně nabitá.

NABÍJENÍ

Telefon nabíjejte s pomocí USB kabelu, který je součástí sady. Zapojte micro USB konektor do portu v telefonu. Druhý konec kabelu zapojte do přiložené síťové nabíječky nebo kompatibilního USB portu.

- Před prvním použitím telefonu se ujistěte, zda je baterie zcela nabitá.
- Používejte výhradně originální příslušenství potvrzené výrobcem. Používání neoriginálního příslušenství může vést k poškození zařízení.

ZAPÍNÁNÍ

Zapnout: Zmáčkněte a podržte tlačítko napájení, dokud se nerozsvítí obrazovka.

Vypnout: Zmáčkněte a podržte tlačítko napájení po dobu cca 2 vteřin a následně zvolte příslušnou možnost (Vypnout).

JAZYK

Po zapnutí zařízení může uživatel upravit nastavení dle vlastních potřeb. Pro změnu jazyka otevřete Hlavní nabídku, následně Nastavení, přejděte na záložku spojenou s jazykem, následně otevřete jazyky a zvolte vhodnou možnost.

OVLÁDÁNÍ

Tlačítko zapínání/vypínání: Stiskněte a přidržte toto tlačítko pro zapnutí/vypnutí telefonu. Krátké stisknutí způsobí zablokování/odblokování telefonu.

Regulace hlasitosti: Umožňuje nastavit hlasitost telefonu.



Tlačítko prohledávání: Zmáčknutí tlačítka zobrazí naposledy používané aplikace.



Tlačítko Home: Stisknutí tohoto tlačítka způsobí návrat do startovací obrazovky. Stiskněte a přidržte toto tlačítko zobrazí Google Now.



Tlačítko Zpět: Stisknutí tohoto tlačítka způsobí návrat do předchozí obrazovky.

VÍCE

Více informací na téma tohoto zařízení jsou dostupné na stránkách: www.krugermatz.com.

Před použitím se důkladně seznámte s obsahem návodu k obsluze. Navštivte stránky www.krugermatz.com a se seznámte se s dalšími výrobky a příslušenstvím.

V případě dotazů nebo pochybností navštivte sekci s Nejčastějšími dotazy (FAQ) v záložce Náповěda (Pomoc).

Upozornění: výše uvedené ilustrace/popisy týkající se operačního systému mají pouze informační charakter a mohou se lišit od skutečného softwaru nainstalovaného na zařízení.

„Firma LECHPOL ELECTRONICS Sp. z o.o. Sp.k. tímto prohlašuje, že zařízení KM0446 je v souladu se specifickými požadavky a jinými aplikovanými rozhodnutími Směrnice 2014/53/UE. Vlastní prohlášení lze stáhnout na webu www.lechpol.eu“



Čeština
Správná likvidace výrobku
(opotřebované elektrické a
elektronické vybavení)



Označení umístěné na výrobku anebo v textech, které se ho týkají, poukazuje na skutečnost, že po vypršení doby používání je zakázáno likvidovat tento výrobek společně s ostatním domovním odpadem. Pro to, abyste se vyhnuli škodlivému vlivu na přírodní prostředí a lidské zdraví v důsledku nekontrolované likvidace odpadů, oddělte tento výrobek od odpadů jiného typu a zodpovědně ho recyklujte za účelem propagace opětovného využití hmotných zdrojů coby stálé praxe. Pro více informací ohledně místa a způsobu recyklace tohoto výrobku, která bude bezpečná pro životní prostředí, domácí uživatelé mohou kontaktovat maloobchodní prodejnu, v níž výrobek zakoupili, nebo orgán místní samosprávy. Firemní uživatelé mohou kontaktovat dodavatele a zkontrolovat podmínky kupní smlouvy. Neodstraňujte výrobek společně s ostatními komerčními odpady.

Vyrobeno v ČR pro LECHPOL ELECTRONICS Sp. z o.o. Sp.k.,
 ul. Garwolińska 1, 08-400 Miętne, Polsko

SICHERHEITSHINWEISE UND VORSICHTSMASSNAHMEN

Sicherheit im Straßenverkehr steht an erster Stelle: Verwenden Sie kein Mobil-Telefon mit der Hand während der Fahrt. Verwenden Sie die Freisprechanlage, wenn Anrufe während der Fahrt nicht zu vermeiden sind. In einigen Ländern, Wählen oder Annehmen von Anrufen während der Fahrt ist illegal!

Im Flugzeug ausschalten: Mobile Geräte können Störungen in Flugzeugen verursachen. Der Gebrauch von Mobiltelefonen während des Fluges ist illegal und riskant. Bitte stellen Sie sicher, dass Ihr Mobiltelefon während des Fluges ausgeschaltet ist.

Schalten Sie aus vor dem Eintritt in riskante Umgebungen: Beachten Sie unbedingt die einschlägigen Gesetze, Vorschriften und Bestimmungen über die Verwendung von Mobiltelefonen in riskanter Umgebung. Schalten Sie Ihr Handy aus, bevor Sie einen Ort anfällig zur Explosion betreten, wie Öl-Station, Öltank, Chemiefabrik oder ein Ort, wo ein Strahlverfahren im Gange ist.

Beachten Sie alle besonderen Vorschriften: Beachten Sie alle besonderen Vorschriften in Kraft in jedem Bereich wie Krankenhäuser und schalten Sie Ihr Telefon aus, wenn es verboten ist, es zu benutzen, oder, wenn es Interferenzen und Gefahren verursachen kann. Verwenden Sie das Mobiltelefon korrekt in der Nähe medizinischer Geräte, wie Herzschrittmacher, Hörgeräte und einige andere elektronische medizinische Geräte, da es zu Störungen solcher Geräte führen kann.

Interferenz: Die Gesprächsqualität jedes Handy kann durch Funkstörungen beeinträchtigt werden. Eine Antenne ist im Handy eingebaut und befindet sich unter dem Mikrofon. Berühren Sie nicht die Antenne während eines Gesprächs, damit sich die Gesprächsqualität nicht verschlechtert.

Qualifizierter Service: Nur qualifiziertes Personal darf das Gerät installieren und reparieren. Installieren oder Reparieren des Handys auf eigene Faust kann große Gefahr bringen und verstoßen gegen die Garantieregeln.

Zubehör und Akkus: Verwenden Sie nur zugelassenes Zubehör und Akkus.

Sinnvolles Verwenden: Verwenden Sie nur in einem normalen und richtigen Art und Weise.

Notrufe: Sicherstellen, dass das Telefon eingeschaltet ist und im Service, geben Sie die Notrufnummer ein, z. B. 112, dann drücken Sie die Taste Wählen. Teilen Sie Ihren Standort mit und beschreiben kurz Ihre Situation. Beenden Sie das Gespräch erst wenn Sie dazu aufgefordert werden.

Ähnlich wie bei allen anderen Handys, könnte es auch bei diesem Handy sein, dass es nicht alle in folgender Bedienungsanleitung beschriebenen Funktionen bedient. Das kann aus Netz bedingten Einstellungen oder Funkübertragung des Anbieters resultieren. Manche Netzbetreiber können sogar die Alarmanrufe 112 nicht bedienen. Aus diesem Grund sollten Sie sich in den kritischen Momenten nicht nur auf die Kommunikation mittels eines Handys verlassen können. Im Zweifelsfall kontaktieren Sie bitte den örtlichen Netzbetreiber.

DE

REINIGUNG UND WARTUNG

- Telefon, Akku, Ladegerät nicht im Badezimmer oder andere Plätze mit hoher Feuchtigkeit, oder im Regen lassen.
- Bitte Telefon, Akku und Ladegerät mit einem trockenen weichen Tuch reinigen.
- Bitte Telefon nicht mit Alkohol, Lösungsmittel, Benzen oder andere Chemikalien reinigen.

PRODUKTBESCHREIBUNG

1. Kopfhörerausgang
2. Mikro USB Steckplatz (Aufladen)
3. Annäherungssensor, Lichtsensor
4. Lautsprecher
5. Frontkamera
6. Rückseitige Kamera
7. Taste Übersicht
8. Taste Heim
9. Taste vorherige
10. Taste Lautstärkeregl.
11. Netztaste
12. Mikrofone
13. Blitzlicht
14. Empfänger

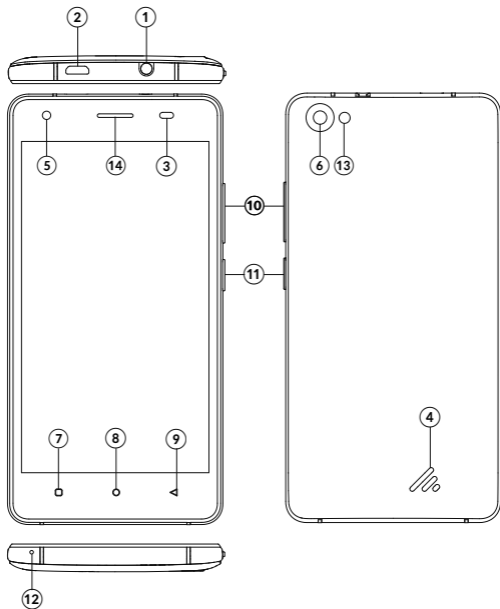

ERSTE SCHRITTE

SCHRITT 1: Hintere Abdeckung öffnen und die Batterie entfernen.

SCHRITT 2: Karten (SIM und Speicher) wie angezeigt einfügen (mit den Chip/Pins nach unten).

SCHRITT 3: Batterie einfügen. Achten Sie auf korrekte Polarität.

SCHRITT 4: Hintere Abdeckung schließen.

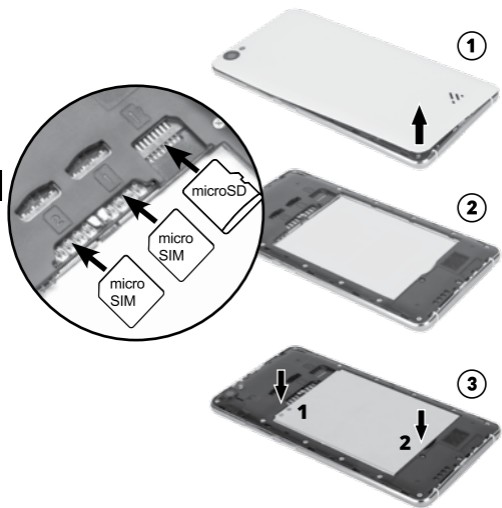

WICHTIGE HINWEISE ZUM EINFÜGEN VON SIM KARTEN / SPEICHERKARTEN / BATTERIE

- Schalten Sie das Handy aus und trennen es vom Ladegerät, bevor Sie die Batterie oder SIM-Karte entfernen.
- Wenn Sie die Speicherkarte entfernen möchten, stellen Sie sicher, dass Sie diese getrennt haben.
- Seien Sie vorsichtig, wenn Sie mit der SIM-Karte / Speicherkarte umgehen, da durch Reibung oder Biegen der Karte, diese beschädigt werden kann.
- Halten Sie das Mobiltelefon und Zubehör wie SIM-Karte / Speicherkarten außerhalb der Reichweite von Kindern.
- Wenn die Speicherkarte nicht gelesen werden kann, überprüfen Sie bitte, ob diese richtig eingelegt ist.
- Hersteller garantieren nicht Kompatibilität mit jeder Speicherkarte.
- Bitte beachten Sie: Dual-SIM im Bereitschafts-Modus wird die Bereitschafts-Zeit im Vergleich zu Single-SIM verkürzen.
- Vor dem ersten Gebrauch vergewissern Sie sich, dass der Akku vollständig aufgeladen wurde.

DE

AUFLADEN

Laden Sie das Smartphone mit dem mitgelieferten USB Kabels. Verbinden Sie das eine Ende mit dem Mikro USB Steckplatz am Gerät und das andere Ende mit dem mitgelieferten Netzgerät oder kompatiblen USB Steckplatz.

- Stellen Sie sicher dass das Telefon voll aufgeladen ist, bevor Sie es zum ersten Mal benutzen.
- Benutzen Sie nur original vom Hersteller empfohlene Ladegeräte und Batterien. Verwendung von anderem Zubehör kann Ihr Gerät beschädigen.

EINSCHALTEN

Einschalten: Drücken und halten der Netztaaste bis der Bildschirm aufleuchtet.

Ausschalten: Drücken und halten der Netztaaste für etwa 2 Sekunden, danach wählen Sie geeignet (Ausschalten).

SPRACHE

Sobald das Telefon eingeschaltet ist, können Sie es nach Ihren Wünschen einstellen. Um die Sprache zu ändern, gehen Sie zum Hauptmenü, wählen Einstellungen, danach Sprache und Eingabe, danach Sprache und wählen gewünschte Sprache aus.

ALLGEMEINE BEDIENUNG

DE

Taste Einschalten: Drücken und halten Sie die Taste Ein/Aus gedrückt, um das Start-Menü aufzurufen, in dem Sie das Gerät ausschalten können das Telefon (Aus) oder aus (schnell) oder Neustart.

Lautstärketaste: Drücken Sie die Taste um die Lautstärke (auf dem Startbildschirm) oder die Hörerlautstärke (während eines Anrufs) zu ändern.

 **Taste Übersicht:** Drücken Sie die Taste zur Anzeige des Menü der zuletzt benutzten Anwendungen.

 **Taste Heim:** Drücken Sie die Taste Heim um ein Menü oder Anwendung zu beenden und zum Startbildschirm zurückzukehren. Drücken und halten Sie die Taste zur Anzeige Google Now.

 **Taste zurück:** Diese Taste öffnet den vorherigen Bildschirm den Sie benutzt haben. Wenn die Tastatur am Bildschirm aktiv ist, wird diese geschlossen.

ERFAHREN SIE MEHR

Für weitere Informationen zu diesem Gerät finden Sie unter: www.krugermatz.com.

Lesen Sie die Bedienungsanleitung sorgfältig durch, bevor Sie das Gerät verwenden.

Besuchen Sie www.krugermatz.com Website für weitere Produkte und Zubehör.

Im Falle irgendwelcher Zweifel oder Fragen wenden Sie sich an unsere häufig gestellten Fragen.

Bitte beachten Sie: Unsere Abbildungen und Beschreibungen in Bezug auf das Betriebssystem sind nur als Referenz, und können von der tatsächlichen Software auf Ihrem Gerät abweichen!

“Hiermit erklärt die Firma LECHPOL ELECTRONICS Sp. z o.o. Sp.k. dass sich das Gerät KM0446 im Einklang mit den grundlegenden Anforderungen und anderen relevanten. Bestimmungen der Richtlinie 2014/53/UE befindet. Konformitätserklärung zum Download auf www.lechpol.eu“



Deutsch
Korrekte Entsorgung dieses Produkts
(Elektromüll)



(Anzuwenden in den Ländern der Europäischen Union und anderen europäischen Ländern mit einem separaten Sammelsystem) Die Kennzeichnung auf dem Produkt bzw. auf der dazugehörigen Literatur gibt an, dass es nach seiner Lebensdauer nicht zusammen mit dem normalen Haushaltsmüll entsorgt werden darf. Entsorgen Sie dieses Gerät bitte getrennt von anderen Abfällen, um der Umwelt bzw. der menschlichen Gesundheit nicht durch unkontrollierte Müllbeseitigung zu schaden. Recyceln Sie das Gerät, um die nachhaltige Wiederverwertung von stofflichen Ressourcen zu fördern. Private Nutzer sollten den Händler, bei dem das Produkt gekauft wurde, oder die zuständigen Behörden kontaktieren, um in Erfahrung zu bringen, wie sie das Gerät auf umweltfreundliche Weise recyceln können. Gewerbliche Nutzer sollten sich an Ihren Lieferanten wenden und die Bedingungen des Verkaufsvertrags konsultieren. Dieses Produkt darf nicht zusammen mit anderem Gewerbemüll entsorgt werden.

Hergestellt in China für LECHPOL ELECTRONICS Sp. z o.o. Sp.k.,
ul. Garwolińska 1, 08-400 Miętno.

SAFETY ALERT AND CAUTIONS

Road safety comes first: Do not use a hand-held phone while driving. Use hands-free fittings when calls are unavoidable while driving. In some countries, dialing or receiving calls while driving is illegal!

Switch off in aircraft: Wireless devices can cause interference in aircraft. Please make sure that your mobile phone is powered off (or switch to flight mode) in flight.

Switch off before entering risky areas: Strictly observe the relevant laws, codes, and regulations on the use of mobile phones in risky areas. Turn off your mobile phone before entering a place susceptible to explosion, such as an oil station, oil tank, chemical plant or a place where a blasting process is under way.

Observe all special regulations: Follow any special regulations in force in any area such as hospitals and always switch off your phone whenever it is forbidden to use it or, when it may cause interference or danger. Properly use your mobile phone near medical apparatuses, such as pacemakers, hearing aids and some other electronic medical devices, as it may cause interference to such apparatuses.

Interference: The conversation quality of any mobile phone may be affected by radio interference. An antenna is built inside the mobile phone and located below the microphone. Do not touch the antenna area during a conversation, lest that the conversation quality deteriorate.

Qualified service: Only qualified personnel may install or repair phone equipment. Installing or repairing the mobile phone on your own may bring great danger and violates the warranty rules.

Accessories and batteries: Use only approved accessories and batteries.

Use sensibly: Use only in a normal and proper manner, and only as indicated in this instruction manual.

Emergency calls: Ensure the phone is switched on and in service, enter the emergency number, e.g. 112, then press the Dial key. Give your location and state your situation briefly. Do not end the call

until told to do so.

Note: Similarly to other mobile phones, this device may not support every function described in this manual due to network settings or radio broadcast operator. Some networks may not support 112 emergency calls too. Therefore, you should not rely only on mobile phones in critical situations. In case of any doubts, it is advised to contact local operator.

CLEANING AND MAINTENANCE

- Please don't leave the phone, the battery, and the charger in the bathroom and other high humidity places, and prevent them from rain.
- Please clean the phone, the battery, and the charger using soft and dry cloth.
- Please don't wipe the phone using alcohol, thinner, or benzene and other chemical reagents.

PRODUCT DESCRIPTION

EN

1. Headphone jack
2. micro USB port (charging)
3. Proximity sensor, Light sensor
4. Speaker
5. Front camera
6. Rear camera
7. Overview button
8. Home button
9. Previous button
10. Volume control button
11. Power button
12. Microphone
13. Flash
14. Receiver

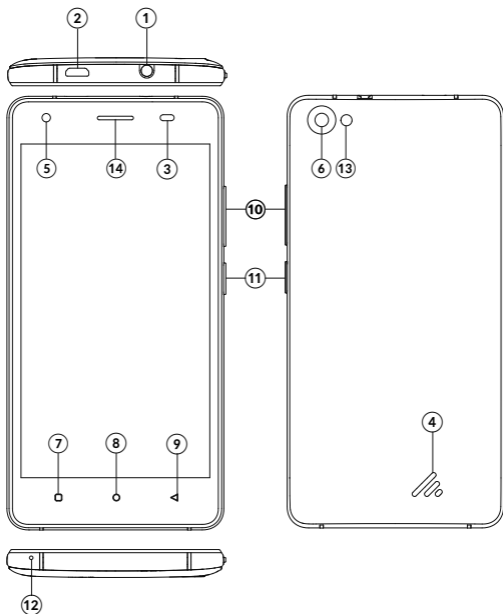

GETTING STARTED

STEP 1: Open the back cover and take out battery.

STEP 2: Insert the cards (SIM and memory) as indicated (with the chip/pins facing downwards).

STEP 3: Install the battery. Make sure to align the battery connectors on the battery with the pins in the battery compartment.

STEP 4: Close the back cover.

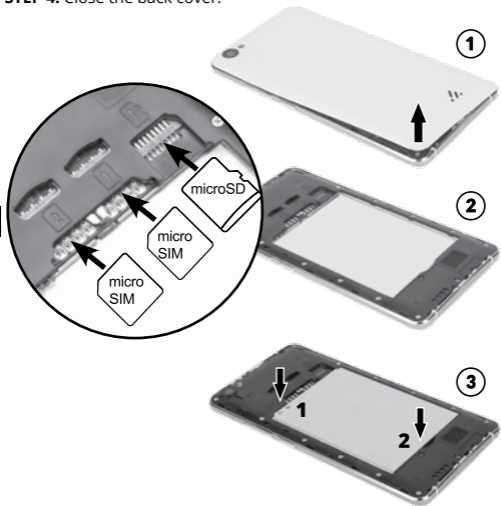

BATTERY/SIM CARD/MEMORY CARD INSTALLATION

- Power off the mobile phone and disconnect it from charger before unmounting battery or SIM cards.
- Before removing memory card, make sure it has been disconnected first!
- Exercise caution when operating SIM card/memory card, as friction or bending may damage the card.
- Keep the mobile phone and its fittings such as the SIM cards/memory cards beyond children's reach.
- If the memory card cannot be read, please check whether it is has been inserted correctly.
- Producer does not guarantee compability with every memory card.
- Please note: Dual SIM in standby will shorten the standby time compared to single SIM.
- Make sure the battery is fully charged if it has been out of use for a long period.

CHARGING

Charge the smartphone using the provided USB cable. Connect the cable to micro USB port on the device. Other end of the cable plug into provided charger or compatible USB port.

- Make sure the phone is fully charged before turning it on for the first time.
- Use only original charging devices and batteries approved by the producer. Using other accessories may damage the device.

TURN ON

Turn on: Press and hold the power button until the screen goes on.

Turn off: Press and hold the power button for about 2 seconds,

then choose appropriate (Power off).

LANGUAGE

Once the phone is ON you can personalize it to your needs. To change language go to Main Menu, open Settings, go to Language and input, enter Language and select appropriate.

FUNCTION KEYS

Power button: Press and hold Power key to open the power key menu, where you can turn off the phone (Power off) or Restart.

Volume button: Press the volume keys to change the ring volume (on the home screen) or the earpiece volume (during a call).

 **Overview button:** Press the button to display recently used apps menu.

 **Home button:** Press Home to return to the home screen. Press and hold the button to open Google Now function.

 **Back button:** Opens the previous screen you were working in.

LEARN MORE

For more information on this device visit: www.krugermatz.com.

Read owner's manual carefully before using your smartphone.

Visit www.krugermatz.com website for more products and accessories.

In case of any doubts or questions reach out to our Frequently Asked Questions section.

Please note: below illustrations and descriptions concerning operating system are for reference only, and may vary from actual software on your device!

"The LECHPOL ELECTRONICS Sp. z o.o. Sp.k. company declares that product KM0446 is consistent with the essential requirements and other relevant provisions of directive 2014/53/UE. The proper declaration for download from www.lechpol.eu"



English
Correct Disposal of This Product
(Waste Electrical & Electronic Equipment)



(Applicable in the European Union and other European countries with separate collection systems) This marking shown on the product or its literature, indicates that it should not be disposed with other household wastes at the end of its working life. To prevent possible harm to the environment or human health from uncontrolled waste disposal, please separate this from other types of wastes and recycle it responsibly to promote the sustainable reuse of material resources. Household users should contact either the retailer where they purchased this product, or their local government office, for details of where and how they can take this item for environmentally safe recycling. Business users should contact their supplier and check the terms and conditions of the purchase contract. This product should not be mixed with other commercial wastes for disposal.

Made in China for LECHPOL ELECTRONICS Sp. z o.o. Sp.k.,
ul. Garwolińska 1, 08-400 Miętne.

SEGURIDAD

Seguridad durante la conducción de vehículos: Está prohibido utilizar el teléfono (en la forma tradicional) durante la conducción de vehículos. Si es necesario, debe utilizarse un kit manos libres. Mantener una conversación mientras se conduce un vehículo disminuye la atención del conductor y como consecuencia puede provocar un accidente de circulación.

Teléfono en el avión: Durante el vuelo el teléfono deberá ser apagado o conmutado al modo offline. Todos los dispositivos inalámbricos (como el teléfono) pueden ser la causa de interferencias en los sistemas de control del avión.

Lugares peligrosos: Debe apagarse el teléfono en todos los lugares en los que su uso esté prohibido o suponga un peligro. Deben observarse estrictamente todas las prohibiciones de uso del teléfono en estos lugares.

Influencia sobre dispositivos médicos: El uso del teléfono cerca de dispositivos médicos puede interferir en su funcionamiento. Debe prestarse una especial atención al utilizar el teléfono móvil cerca de dispositivos médicos como marcapasos, audífonos y otros dispositivos médicos electrónicos.

Interferencias: En la calidad de una llamada telefónica pueden influir todo tipo de interferencias de radio. El teléfono posee una antena integrada, que se encuentra bajo el micrófono. Debe evitarse tocar este lugar durante una llamada.

Servicio: Debe encargarse la reparación del teléfono a un servicio técnico cualificado. Cualquier intento de reparación autónoma del teléfono conlleva el riesgo de dañarlo completamente y perder la garantía.

Accesorios y batería: Deben usarse exclusivamente los accesorios y la batería incluidos en la caja o recomendados por el fabricante.

Uso: El fabricante no asume la responsabilidad por los daños ocurridos como consecuencia del uso del teléfono de manera no conforme a su destino.

Teléfono de emergencia: En situaciones de emergencia debe

llamarse al número de emergencias (p.ej. 112). Tras establecer la comunicación debe describirse la situación e indicar la localización. **Atención:** Al igual que en los demás teléfonos móviles, el teléfono puede no soportar todas las funciones descritas en el presente manual de instrucciones debido a los ajustes de red o de transmisión por radio del operador. Algunas redes pueden incluso no permitir efectuar llamadas de emergencia al 112. Debido a esto no debe dependerse exclusivamente de la comunicación mediante el teléfono móvil en situaciones de emergencia. En caso de dudas debe consultarse con el operador local.

CONSERVACIÓN

- No debe dejarse el teléfono, el cargador o la batería en el baño o en otros lugares con una gran humedad del aire o en los que exista riesgo de que entre en contacto con el agua.
- Para la limpieza del teléfono debe usarse un paño suave húmedo.
- Para la limpieza no deben usarse productos químicos (esto puede provocar un daño permanente del dispositivo).

DESCRIPCIÓN DEL PRODUCTO

1. Conector para auriculares 3,5 mm
2. Puerto micro USB (carga)
3. Sensor de proximidad, Sensor de luz
4. Altavoz
5. Cámara frontal
6. Cámara trasera
7. Tecla de Aplicaciones recientes
8. Tecla Home
9. Tecla Atrás
- 10.Regulación del volumen
- 11.Tecla de encendido/apagado

12.Micrófono

13.Flash

14.Auricular

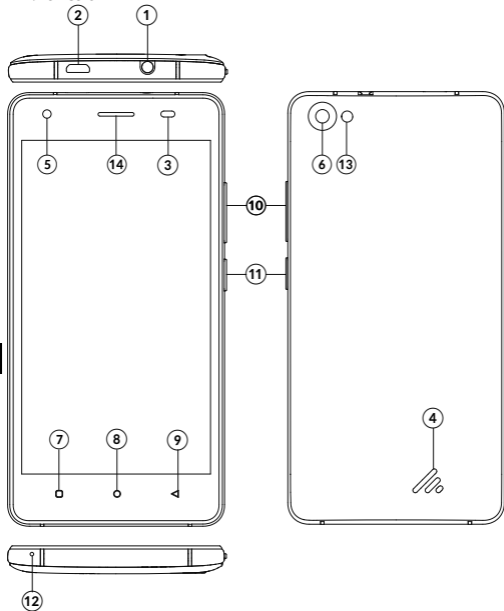

PRIMEROS PASOS

PASO 1: Se debe abrir la tapa posterior de la carcasa y retirar la batería.

PASO 2: Colocar las tarjetas (SIM y tarjeta de memoria) de la forma mostrada en la ilustración (con los contactos dirigidos hacia abajo).

PASO 3: Instalar la batería. Debe prestarse atención a la correcta polaridad.

PASO 4: Cerrar la tapa posterior de la batería.

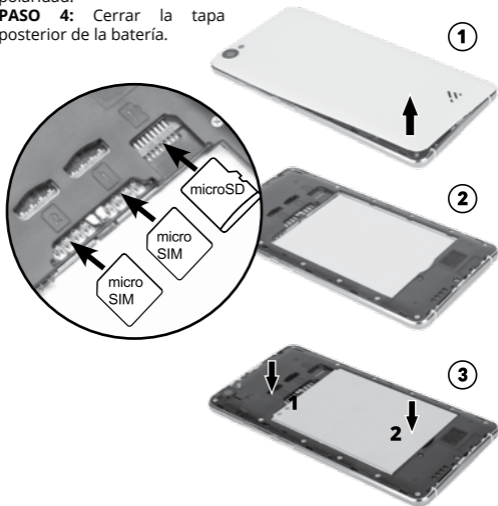

INSTALACIÓN DE LA BATERÍA/TARJETA SIM/TARJETA DE MEMORIA

- ¡Antes de extraer la batería o la tarjeta SIM SIEMPRE se debe apagar el dispositivo y desconectarlo del cargador!
- Antes de retirar la tarjeta de memoria se debe comprobar que está desconectada.
- El rozamiento o la torsión pueden dañar la tarjeta SIM/de memoria, por esa razón debe procederse con precaución durante su manipulación.
- No se debe permitir a los niños jugar con el producto y sus accesorios, tales como las tarjetas SIM/de memoria.
- En caso de aparecer problemas con la tarjeta de memoria debe comprobarse que la tarjeta ha sido insertada correctamente
- Algunas tarjetas pueden ser no compatibles con el dispositivo (en función del fabricante de la tarjeta y de su tipo).
- La instalación simultánea de dos tarjetas acorta significativamente el tiempo de funcionamiento del teléfono con la batería.
- Asegúrese de haber cargado la batería completamente si ha estado sin uso durante un largo período.

CARGA

El teléfono debe cargarse mediante el cable USB adjuntado al conjunto. Conecta el conector micro USB al puerto del teléfono. Conecta el otro extremo del cable al cargador de red adjunto o a un puerto USB compatible.

- Antes del primer uso del teléfono es necesario comprobar que la batería está totalmente cargada.
- Deben utilizarse únicamente accesorios originales autorizados por el fabricante. El uso de accesorios no originales puede provocar daños al dispositivo.

ENCENDIDO

Encender: Se debe mantener presionado el botón de alimentación hasta que se ilumine la pantalla.

Apagar: Se debe mantener presionado durante unos 2 segundos el botón de alimentación y a continuación seleccionar la opción correspondiente (Apagar).

IDIOMA

Tras encender el dispositivo el usuario puede personalizar los ajustes según sus necesidades. Para cambiar el idioma debe abrirse el Menú Principal, a continuación Ajustes, ir a la pestaña relacionada con el idioma, a continuación abrir Idioma y seleccionar el adecuado.

USO

Tecla de encendido/apagado: Debe mantenerse presionada para encender o apagar el dispositivo. Una presión corta de la tecla causa el bloqueo/desbloqueo del teléfono.

Regulación del volumen: Permite ajustar el volumen del teléfono.

 **Tecla de Aplicaciones recientes:** La presión de la tecla muestra las últimas aplicaciones utilizadas.

 **Tecla Home:** La presión de esta tecla causa el retorno a la pantalla de inicio. Debe mantenerse presionada para abrir la función Google Now.

 **Tecla Atrás:** La presión de esta tecla causa el retorno a la pantalla anterior.

MÁS

Hay más información disponible sobre este dispositivo en la página web: www.krugermatz.com.

Antes del uso es necesario leer atentamente el contenido del manual de instrucciones.

Visita la página web www.krugermatz.com para conocer más productos y accesorios.

En caso de cualquier pregunta o duda recomendamos consultar las Preguntas Más Frecuentes en la pestaña Ayuda.

Atención: ¡las anteriores ilustraciones/descripciones relativas al sistema operativo solo tienen carácter ilustrativo y pueden diferenciarse del software realmente instalado en el dispositivo!

«Por la presente la empresa LECHPOL ELECTRONICS Sp. z o.o. Sp.k. declara que el dispositivo KM0446 es conforme con los requisitos fundamentales y otras disposiciones aplicables de la directiva 2014/53/UE. La correspondiente declaración puede descargarse en la página www.lechpol.eu».



Español
Eliminación correcta del producto
(equipos eléctricos y electrónicos
usados)



La marca colocada en el producto o en los textos que hacen referencia al mismo indica que este producto, después de su periodo de uso, no debe eliminarse junto con otros residuos domésticos. Para evitar una influencia negativa sobre el medio ambiente y la salud humana como consecuencia de una eliminación incontrolada de residuos, rogamos separar el producto de otros tipos de residuos y reciclarlo correctamente con el objetivo de promover una nueva utilización de los recursos materiales como práctica habitual. Para obtener información sobre los lugares y la forma de reciclaje del producto segura para el medio ambiente, los usuarios domésticos deberán contactar con el punto de venta al por menor en el que realizaron la compra del producto, o con el órgano correspondiente de las autoridades locales. Los usuarios en empresas deberán contactar con su proveedor y comprobar las condiciones del contrato de compra. El producto no debe eliminarse con otros residuos comerciales.

Fabricado en RPC para LECHPOL ELECTRONICS Sp. z o.o. Sp.k., ul. Garwolińska 1, 08-400 Miętne.

SÉCURITÉ

Sécurité pendant la conduite: Il est interdit d'utiliser le téléphone (de façon traditionnelle) pendant la conduite d'un véhicule. S'il est nécessaire, il convient d'utiliser le kit mains-libres. Mener une conversation téléphonique pendant la conduite d'un véhicule diminue l'attention du conducteur et peut entraîner un accident de la route.

Téléphone dans l'avion: Pendant le vol, le téléphone doit être éteint ou mis en mode offline. Tous les appareils sans fil (comme le téléphone) peuvent être la source de perturbations pour les systèmes de contrôle de l'avion.

Endroits dangereux: Il convient d'éteindre le téléphone dans tous les endroits où son utilisation est interdite ou comporte un risque. Il convient de respecter absolument toutes les interdictions d'utilisation du téléphone dans ces endroits.

Conséquence sur les appareils médicaux: L'utilisation du téléphone près des appareils médicaux peut perturber leur travail. Il convient de faire particulièrement attention pendant l'utilisation du téléphone portable près des appareils médicaux tels que les stimulateurs cardiaques, prothèses auditives et autres dispositifs médicaux électroniques.

Perturbations: La qualité d'appel peut être affectée par toutes les interférences radiophoniques. Le téléphone possède une antenne qui se trouve au dessous du micro. Il convient d'éviter de toucher cet endroit pendant la conversation téléphonique.

Service Après-vente: Les réparations du téléphone doivent être confiées à un service qualifié. Toutes les tentatives de réparations du téléphone par soi-même comportent le risque d'endommager de façon définitive l'appareil et la perte de la garantie.

Accessoires et batterie: Il convient d'utiliser uniquement les accessoires et la batterie fournis avec l'appareil ou recommandés par le fabricant.

Utilisation: Le fabricant n'est pas responsable en cas d'endommagements provoqués par une utilisation incorrecte du téléphone.

Appels d'urgence: En cas d'urgence, il convient de téléphoner aux appels d'urgence (par ex. 112). Après avoir réalisé la communication, il convient de décrire la situation et de préciser le lieu où vous êtes.

Attention: Comme tous les autres téléphones portables, ce téléphone peut ne pas posséder toutes les fonctions décrites dans ce mode d'emploi en raison des paramètres de réseau ou de transmission radiophonique de l'opérateur. Certains réseaux peuvent même ne pas réaliser les appels d'urgence 112. Par conséquent, il convient de ne pas compter uniquement sur la communication à l'aide du téléphone portable dans les situations critiques. En cas de doute, il convient de consulter l'opérateur local.

ENTRETIEN ET UTILISATION

- Il convient de ne pas laisser le téléphone, le chargeur ou la batterie dans la salle de bains ou autres endroits de forte humidité ou présentant un risque d'inondation/exposition à l'eau.
- Pour nettoyer le téléphone, utilisez un chiffon doux humide.
- Pour nettoyer, n'utilisez pas de produits chimiques (cela peut entraîner des dommages permanents sur l'appareil).

DESCRIPTION DU PRODUIT

FR

1. Prise écouteur 3,5 mm
2. Port micro USB (chargement)
3. Capteur de proximité, Capteur de lumière
4. Haut-parleur
5. Face avant de l'appareil
6. Face arrière de l'appareil
7. Touche Aperçu
8. Touche Home
9. Touche Retour
10. Réglage du volume +/-
11. Touche marche/arrêt

- 12.Mic
13.Flash
14.Écouteur

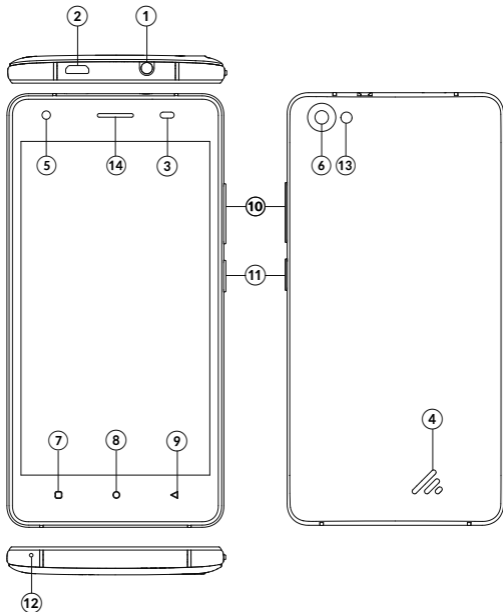

PREMIERS PAS

ÉTAPE 1: Ouvrez le volet arrière du boîtier et retirez la batterie.

ÉTAPE 2: Placez la carte (carte SIM et carte mémoire) comme indiqué sur l'illustration (Contacts pointés vers le bas).

ÉTAPE 3: Installez la batterie. Faites attention à la polarité.

ÉTAPE 4: Fermez le volet arrière de la batterie.

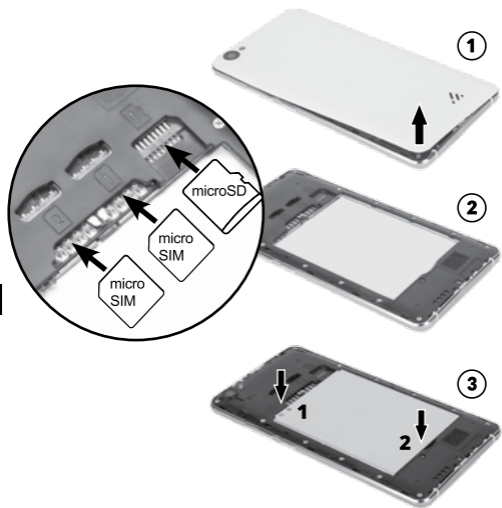

INSTALLATION DE LA BATTERIE / CARTE SIM / CARTE MÉMOIRE

- Avant de retirer la batterie ou la carte SIM, il faut TOUJOURS éteindre le dispositif et le débrancher du chargeur!
- Avant de retirer la carte mémoire, assurez-vous qu'elle est déconnectée.
- Une friction ou flexion peut endommager la carte SIM / mémoire, donc soyez prudent lors de leur manipulation.
- Ne pas laisser les enfants jouer avec le produit et ses accessoires, comme la carte SIM / mémoire.
- En cas de problèmes avec la carte mémoire, il convient de vérifier si la carte a été correctement installée.
- Certaines cartes peuvent être incompatibles avec l'appareil (selon le fabricant de carte et son type).
- L'installation de deux cartes simultanément diminue considérablement le temps d'utilisation du téléphone sur batterie.

CHARGEMENT

Le téléphone doit être chargé via le câble USB joint au kit. Connectez le port micro USB sur le port du téléphone. Branchez l'autre extrémité du câble au chargeur secteur ou un port USB compatible.

- Avant la première utilisation du téléphone, assurez-vous que la batterie est complètement chargée.
- Utilisez uniquement des accessoires originaux approuvés par le fabricant. L'utilisation d'accessoires non autorisés pourrait endommager l'appareil.

MISE EN MARCHÉ

Mettez en marche: Appuyez et maintenez enfoncée la touche

d'alimentation jusqu'à ce que l'écran s'allume.

Éteindre: Appuyez et maintenez enfoncée la touche d'alimentation pendant environ 2 secondes, puis sélectionnez ce qui convient (Éteindre).

LANGUE

Après la mise sous tension de l'appareil, l'utilisateur peut ajuster les paramètres à ses besoins. Pour changer la langue, vous devez ouvrir le Menu Principal, puis Paramètres, allez dans l'onglet associé à la langue, ensuite ouvrez Langue et choisissez la langue voulue.

FONCTIONNEMENT

Touche marche/arrêt: Il convient d'appuyer et de maintenir appuyer la touche pour allumer ou éteindre l'appareil. Un appui court de la touche entraîne le verrouillage/déverrouillage du téléphone.

Réglage du volume: Permet de régler le volume du téléphone.

 **Touche Aperçu:** Appuyez sur le bouton pour afficher les applications récemment utilisées.

 **Touche Home:** Appuyez sur la touche permet de revenir à l'écran de départ. Appuyez et de maintenir appuyer sur le bouton pour afficher Google Now.

 **Touche Retour:** Appuyez sur la touche permet de revenir à l'écran précédent.

PLUS

Plus d'informations sur cet appareil sont disponibles à l'adresse: www.krugermatz.com.

Avant l'utilisation, lire attentivement le contenu de cette notice. Allez sur le site www.krugermatz.com pour en savoir plus sur les

produits et les accessoires.

Si vous avez des questions ou des doutes, nous vous encourageons à lire les Questions Fréquemment Posées dans l'onglet Aide.

Remarque: les illustrations/descriptions du système d'exploitation ci-dessus sont fournies à titre indicatif et peuvent être différentes du logiciel se trouvant sur l'appareil!

„L'entreprise LECHPOL ELECTRONICS Sp. z o.o. Sp.k. déclare que le dispositif KM0446 est conforme aux exigences essentielles et autres dispositions pertinentes de la directive 2014/53/UE. La déclaration est téléchargeable sur www.lechpol.eu„



Français

**Élimination correcte de ce produit
(Déchets d'équipements électriques et électroniques)**



Le marquage sur le produit ou dans la documentation liée, indique qu'après l'écoulement de la période d'utilisation, il ne doit pas être jeté avec les autres déchets ménagers. Pour éviter toute atteinte à l'environnement ou à la santé humaine liée à l'élimination non contrôlée des déchets, nous vous prions de séparer le produit des autres types de déchets et de le recycler de façon responsable pour promouvoir la réutilisation durable des ressources matérielles comme une pratique durable. Pour plus d'informations sur où et comment recycler de manière sûre ce produit pour l'environnement, les utilisateurs particuliers doivent contacter le détaillant où ils ont effectué l'achat de ce produit, ou les autorités locales. Les utilisateurs en entreprise doivent contacter avec leur fournisseur et vérifier les termes du contrat d'achat. Le produit ne doit pas être mélangé avec d'autres déchets commerciaux.

Fabriqué en République populaire de Chine pour LECHPOL ELECTRONICS Sp. z o.o. Sp.k., ul. Garwolińska 1, 08-400 Miętne.

FONTOS BIZTONSÁGI ELŐÍRÁSOK

Közlekedésbiztonság: Ne használja mobiltelefonját vezetés közben. Használjon telefonkihangosítót ha telefonálni szeretne vezetés közben. Egyes országokban hívásokat fogadni vagy tárcsázni vezetés közben tilos!

Légi utazás: A készülék a repülőgép vezérlőberendezéseiben interferenciát okozhat. Kérjük, győződjön meg róla, hogy kikapcsolta a mobiltelefonját kikapcsolta repülés közben. (vagy váltson át repülőgép üzemmódra).

Robbanásveszélyes területek: Kockázatos területeken szigorúan tartsa be a mobiltelefon használatra vonatkozó törvényeket, kódokat, és egyéb előírásokat. Ne használja a készüléket üzemanyag vagy vegyi anyagok közelében. Ne használja a készüléket mielőtt robbanásveszélyes területre lépne, úgy mint olajtartályok mellett, vegyi üzem területén, vagy olyan helyen, ahol robbantási eljárások vannak folyamatban.

Tartsa be különleges előírásokat: Egészségügyi berendezések közelében kapcsoljuk ki A kórházakban és egyéb egészségügyi létesítményekben számos olyan berendezés működik, amelyek érzékenyek a rádiófrekvenciás sugárzásra. Tartsuk be a mobiltelefon használatára vonatkozó törvényeket és előírásokat.

Interferencia: A mobiltelefont érhetik olyan rádiófrekvenciás zavarok, amelyek befolyásolhatják a készülék teljesítményét. Az antenna a mobiltelefon belsejébe van beépítve és alatt helyezkedik el a mikrofon. Ne érjen az antennához beszélgetés közben, mert az ronthatja a párbeszéd minőségét.

Szakszerviz: Kizárólag szakképzett személyzet javíthatja a készüléket, és szerelheti a készüléket. A hibás telepítés vagy beszerelés veszélyes lehet, és érvénytelenítheti a garanciát.

Akkumulátorok és tartozékok: Csak jóváhagyott tartozékokat és akkumulátorokat használjon.

Használat: A készüléket rendeltetésszerűen, a kézikönyvben leírtak szerint használja.

Segélyhívások: Ellenőrizze, hogy a telefon be van kapcsolva és működik, tárcsázza a segélyhívó számot, például 112, majd nyomja meg a Hívás gombot. Adja meg tartózkodási helyét és írja le a helyzet röviden. Ne szakítsa meg a hívást, amíg erre engedélyt nem kap.

Előfordulhat, hogy a segélyhívások nem érhetőek el minden mobilhálózatról. Segélyhívások esetén soha ne hagyatkozzon kizárólag a mobiltelefonjára. Érdeklődjön hálózati szolgáltatójánál.

TISZTÍTÁS ÉS KARBANTARTÁS

- A mobiltelefon, az akkumulátor és a töltő nem vízállóak. Kérjük, ne használja a készülékeket a fürdőszobában vagy más, erősen nedves helyeken, és akadályozza meg, hogy az esőben nedvesek legyenek.
- Használjon puha, száraz rongyot a mobiltelefon, az akkumulátor és a töltő tisztításához.
- Ne használjon alkoholt, higítót, benzint vagy más oldószert a mobiltelefon tisztításához.

A TERMÉK LEÍRÁSA

1. Fejhallgató-csatlakozója
2. Micro USB port (töltés)
3. Közelségérzékelő szenzor, Fényérzékelő szenzor
4. Hangszóró
5. Első kamera
6. Hátsó kamera
7. Előnézet gomb
8. Kezdőoldal
9. Előző gomb
10. Hangerőszabályzó gomb
11. Bekapcsológomb
12. Mikrofon

13.Vaku
14.Fülhallgató

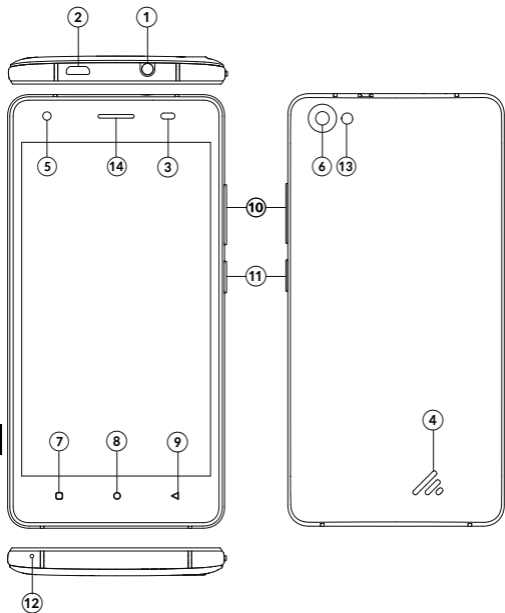

ÖSSZESZERELÉS

- 1 LÉPÉS:** Nyissa ki a hátsó fedelet és vegye ki az akkumulátort.
2 LÉPÉS: Helyezze be a kártyát (SIM és memória) a megfelelő módon (a chippel/pinnel orientálva lefelé).
3 LÉPÉS: Helyezze be az akkumulátort. Az akkumulátort mindig a polaritásnak megfelelően csatlakoztassa.
4 LÉPÉS: Zárja le a hátlapot.

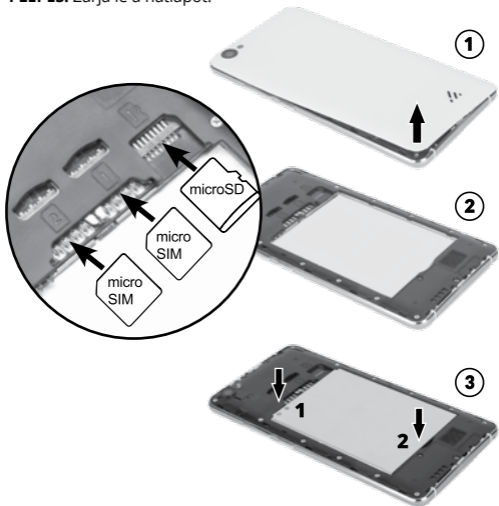

AKKUMULÁTOR/SIM KÁRTYA/MEMÓRIA KÁRTYA TELEPÍTÉS

- Kapcsolja ki a mobiltelefont és húzza ki a töltőt, mielőtt kivenné az akkumulátort vagy a SIM-kártyát.
- Ne távolítsa el a memóriakártyát, amíg a telefon adatfeldolgozást végez vagy információkhoz fér hozzá annak érdekében, hogy megelőzze a kártyán az adatvesztést vagy sérülést.
- A SIM-kártya/memória kártya és annak érintkezői a karcolástól és hajlítástól megsérülhetnek, ezért legyünk óvatosak, amikor a kártyát kezeljük, behelyezzük vagy eltávolítjuk.
- Tartsa távol a telefont és annak tartozékait: SIM és memória kártya kisgyermekektől.
- Ha a memóriakártya nem olvasható, kérjük ellenőrizze, hogy jól lett behelyezve.
- A gyártó nem garantálja a kompatibilitást minden memóriakártyával.
- Kérjük, vegye figyelembe: Az egy SIM kártyához képest a dual SIM kártya lerövidíti a készenléti időt.
- Ellenőrizze, hogy az akkumulátor teljesen fel van töltve, ha már használaton kívül van hosszú ideig.

FELTÖLTÉS

HU

Töltse fel az okostelefont a mellékelt USB-kábel segítségével. Csatlakoztassa a kábelt a készüléken található micro USB porthoz. A kábel másik végét csatlakoztassa töltőhöz vagy a megfelelő USB-porthoz.

- Győződjön meg arról, hogy az eszköz teljesen fel van töltve, mielőtt első alkalommal bekapcsolná.
- Csak eredeti töltőket és egyéb kiegészítőket használjon. Bármilyen más típusú termék használata károsíthatja a készüléket és ezzel megsérti a jótállási feltételeket.

BEKAPCSOLÁS

Bekapcsolás: Nyomja le és tartsa lenyomva a bekapcsoló gombot, amíg a képernyő nem kapcsol be.

Kikapcsolás: Nyomja le és tartsa lenyomva a bekapcsoló gombot 2 másodpercig a készülék kikapcsolásához.

NYELV KIVÁLASZTÁSA

Ha a telefon be van kapcsolva, személyre lehet szabni az Ön igényeinek megfelelően. A nyelv kiválasztásához, menjen a Főmenübe, nyissa meg a Beállításokat, onnan válassza Nyelv menüt és a nyelvek közül válassza ki a kívánt nyelvet.

FUNKCIÓ BILLENTYŰK

Bekapcsoló gomb: Nyomja meg és tartsa lenyomva a Bekapcsoló gombot, ahhoz hogy megnyissa a bekapcsoló gomb menüt, ahol ki lehet kapcsolni a telefont (Kikapcsoló gomb) vagy újra lehet indítani a telefont.

Hangerő gomb: Nyomja meg a hangerő szabályozó gombot, ha változtatni szeretné a csengetési hangerőt (a kezdőképernyőn) vagy a fülhallgató hangerejét (hívás közben).

 **Előnézet gomb:** Nyomja meg ezt a gombot ahhoz, hogy megjelenítse az utoljára használt alkalmazások menüjét.

 **Kezdőoldal gomb:** Nyomja meg a Kezdőoldal gombot ahhoz, hogy visszatérjen a Kezdőképernyőre. Nyomja meg és tartsa lenyomva a gombot ahhoz, hogy megjelenítse az Google Now.

 **Előző gomb:** Visszamegy az előző képernyőhöz, amit korábban megnyitott.

KAPCSOLAT

További információkért termékünkéről kattintson a www.kruger-matz.com weboldalra.

Olvassa el figyelmesen az útmutatót, mielőtt használná az okostelefont.

Látogasson el honlapunkra www.kruger-matz.com-ra több termékért és kiegészítőért.

Amennyiben kérdése van termékeinkkel kapcsolatban, kérjük vegye fel velünk a kapcsolatot a Gyakran ismételt kérdéseknél.

„A Lechpol Electronics cég kijelenti, hogy a KM0446 termék megfelel az alapvető követelményeknek, és egyéb vonatkozó rendelkezéseinek a 2014/53/UE. A nyilatkozatot az alábbi oldalon tölthető le www.lechpol.eu.”



Magyar

A termék helyes megsemmisítése

(elektromos és elektronikus

berendezésekből származó hulladék)



A terméken vagy a hozzá tartozó dokumentáción szereplő jelzés arra utal, hogy hasznos élettartama végén a terméket nem szabad háztartási hulladékkal együtt kidobni. Annak érdekében, hogy megelőzhető legyen a szabálytalan hulladékleadás által okozott környezet- és egészségkárosodás, különítse ezt el a többi hulladéktól, és felelősségteljesen gondoskodjon a hulladék leadásáról, a hulladékanyagok fenntartható szintű újrafelhasználása céljából.

A háztartási felhasználók a termék forgalmazójától vagy a helyi önkormányzati szervektől kérjenek tanácsot arra vonatkozóan, hová és hogyan vihetik el ez elhasznált terméket a környezetvédelmi szempontból biztonságos hulladékleadás céljából. Az üzleti felhasználók lépjenek kapcsolatba a forgalmazóval, és vizsgálják meg az adásvételi szerződés feltételeit. A terméket nem szabad leadni kereskedelmi forgalomból származó egyéb hulladékkal együtt.

Forgalmazva a Lechpol Electronics SRL által, Republicii utca 5 szám, helység Resita, megye CS, Románia.

VEILIGHEID

Veiligheid tijdens autorijden: Het is verboden om het telefoon (op een traditionele wijze) tijdens autorijden te gebruiken. Om gesprekken te voeren, gebruik altijd een handsfree bellen set of koptelefoon. Het voeren van een gesprek tijdens autorijden vermindert u aandacht en kan een aanrijding tot gevolg hebben.

Telefoon in het vliegtuig: Tijdens vliegtuigreis dient het telefoon uitgezet te worden of in de offline modus staan. Alle draadloze toestellen (zoals het telefoon) kunnen storingen in het besturingssysteem van het vliegtuig tot gevolg hebben.

Gevaarlijke plaatsen: Het telefoon dient op alle plaatsen waar het gebruik ervan verboden of met gevaar verbonden is uitgezet te worden. Volg altijd de verboden op gebruik van telefoons na.

Invloed op medische apparatuur: Het gebruik van telefoon in de buurt van medische apparatuur kan storing ervan tot gevolg hebben. Wees bijzonder attent bij gebruik van het mobiele telefoon in de buurt van medische apparatuur zoals pacemakers, gehoortoestellen en andere elektronische toestellen.

Storingen: De kwaliteit van het telefoongesprek kan door radiostoringen beïnvloed worden. Het telefoon is voorzien van ingebouwde antenne die onder het microfoon geplaatst is. Vermijd het aanraken van dit plek tijdens het voeren van gesprek.

Technische dienst: Alle herstelwerkzaamheden dienen door bevoegd personeel uitgevoerd te worden. Elke poging om het telefoon zelf te herstellen is met het risico van volledig kapotgaan of verlies van de garantie verbonden.

Accessoires en batterij: Gebruik alleen de accessoires en batterijen die door de producent in de set toegevoegd werden of aangeraden zijn.

Gebruik: De producent is niet aansprakelijk voor de schade die door gebruik van het telefoon in strijd met de bestemming ontstaat.

Alarmnummer: Bij alarmsituaties dient het alarmnummer (bv. 112) gebeld te worden. Geeft dan aan wat de omstandigheden zijn

en waar u zich bevindt.

Let op: Zoals alle andere mobiele telefoons vanwege de netwerkinstellingen of soort van de radiotransmissie van de aanbieder laat dit telefoon niet toe om van alle omschreven functies gebruik te maken. Sommige netwerken beschikken niet van de functie van alarmnummer 112. Daarom in kritische situaties is het aangeraden om niet alleen op het telefoon te steunen. Bij twijfels ga in contact met de lokale telefoonaanbieder.

REINIGING EN GEBRUIK

- Plaats het telefoon, de oplader of batterij nooit in de badkamer of andere plaatsen met grote luchtvochtigheid of het risico van contact met water.
- Gebruik een vochtig, zacht doekje om het telefoon te reinigen.
- Het is verboden om chemische stoffen voor reiniging te gebruiken (kan duurzame beschadiging van het toestel tot gevolg hebben).

PRODUCTBESCHRIJVING

1. Koptelefoon uitgang 3,5 mm
2. micro USB uitgang (opladen)
3. Afstandssensor, Lichtsensor
4. Luidspreker
5. Fotoestel voorzijde
6. Fotoestel achterzijde
7. Overzichtsknop
8. Home toets
9. Terug toets
10. Volumeregeling +/-
11. Aan-/uitzetten toets
12. Microfoon
13. Flash
14. Oorkussentje

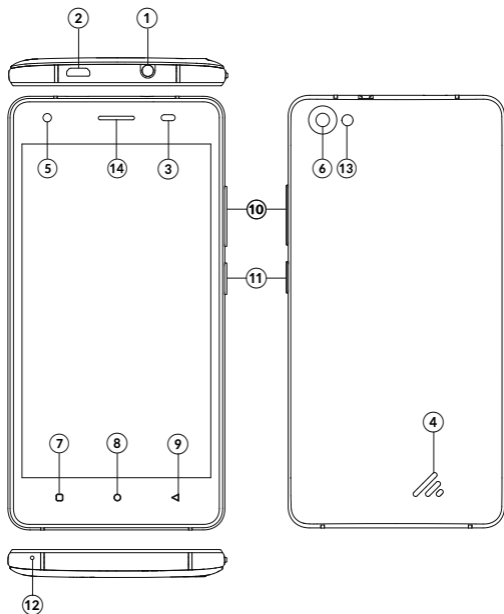

EERSTE STAPPEN

STAP 1: Maak de achterste klep van de behuizing open en neem de batterij weg.

STAP 2: Plaats de kaarten (SIM en geheugenkaart) op de manier die weergegeven wordt (met aansluitingen naar beneden gericht)

STAP 3: Installeer de batterij. Controleer de richting van de polen.

STAP 4: Sluit de achterste klep van de batterij.

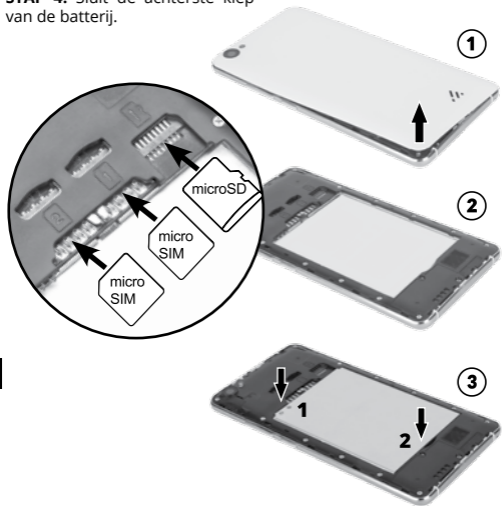

INSTALLATIE VAN DE BATTERIJ/SIM KAART/ GEHEUGENKAART

- Voordat de batterij of SIM kaart weg te nemen **ALTIJD** zet het toestel uit en onderbreek de verbinding met de oplader!
- Voordat de geheugenkaart weg te nemen, verzeker u zich dat deze niet aangesloten is.
- Het schuren of buigen kan de SIM kaart/geheugenkaart beschadigen, wees daarom voorzichtig tijdens de bediening ervan.
- Laat kinderen niet met het product noch accessoires zoals SIM kaart/geheugenkaart spelen.
- Bij problemen met de geheugenkaart controleer de juiste installatie van de kaart.
- Sommige geheugenkaarten kunnen met het toestel niet overeenkomen (afhankelijk van het producent en soort)
- Het gebruik van twee kaarten tegelijkertijd op een aanzienlijke manier verkort de batterijwerktijd.

OPLADEN

Laad de telefoon met de USB-kabel die in de set zich bevindt. Sluit de micro USB slot op de ingang in de telefoon aan. De tweede uiteinde van de kabel sluit op de netwerk oplader of een compatibele USB ingang.

- Voordat de telefoon voor de eerste keer in gebruik te nemen, verzeker u zich of de batterij volledig opgeladen is.
- Gebruik alleen originele accessoires die door de producent goedgekeurd zijn. Het gebruik van niet originele accessoires kan beschadiging van het toestel tot gevolg hebben.

AANZETTEN

Zet aan: Druk en houd ingedrukt de voedingsknop totdat het scherm gaat branden.

Zet uit: Druk en houdt door ong. 2 seconden de voedingsknop ingedrukt en vervolgens kies de juiste (Zet uit).

TAAL

Na het aanzetten van het toestel kan de gebruiker het toestel naar zijn behoeften aanpassen.

Om de taal te wijzigen, ga naar Hoofdmenu, kies Instellingen en de tab met taalinstellingen, ga naar de Taal en kies de gewenste taal.

BEDIENING

Aan-/uitzetten knop: Om het toestel aan- of uit te zetten druk deze knop in en houd ingedrukt. Kort indrukken blokkeert/deblokkeert de toegang tot het telefoon.

Volumeregeling: Instellen van het geluidsniveau van het telefoon.

 **Overzichtsknop:** Door het drukken op de knop verschijnen de laatst gebruikte applicaties.

 **Home toets:** Door het drukken op deze toets gaat u naar het startscherm terug. Het drukken op deze toets en houd ingedrukt verschijnen Google Now.

 **Terug toets:** Door het drukken op deze toets gaat u naar het vorige scherm terug.

MEER INFO

NL

Meer info over dit toestel kunt u op onze pagina www.krugermatz.com vinden.

Voordat het toestel in gebruik te nemen, neem kennis met de inhoud van gebruiksaanwijzing.

Ga naar onze pagina www.krugermatz.com om meer onze producten en accessoires te bekijken.

Bij vragen of twijfels moedigen wij u aan om met de Vaakst Gestelde Vragen in de tab Hulp kennis te nemen.

Let op: de bovenstaande afbeeldingen/beschrijvingen mbt. besturingssysteem zijn alleen informatief en kunnen van de werkelijke software van het toestel afwijken!

„LECHPOL ELECTRONICS Sp. z o.o. Sp.k. verklaart hierbij, dat het toestel KM0446 met de eisen en andere toegepaste bepalingen van de Richtlijn 2014/53/UE overeenstemt. Deze verklaring kunt u op de webpagina van Lechpol www.lechpol.eu downloaden”.



Netherlands

Juiste manier van het afvoeren van het product (afgedankte elektrische en elektronische toestellen)



De markering op het product of in de ermee verbonden teksten betekent, dat na afloop van de gebruikperiode dient het niet tezamen met ander huisafval verzameld te worden. Om schadelijk invloed op het milieu en menselijke gezondheid door ongecontroleerde afvalverwijdering te voorkomen, vragen wij u om het product afzonderlijk van ander afval te verzamelen en op een verantwoorde manier te recyclen om het hergebruik van de materiele grondstoffen als vaste praktijk te bevorderen. Om meer informatie over de plaats en wijze van veilig recyclage te verkrijgen, dienen de huishoudelijke gebruikers zich met het verkooppunt te contacteren waarin ze het product hebben aangekocht of de lokale overheid. De gebruikers in bedrijven dienen in contact met hun leverancier te komen en de voorwaarden van de verkoopovereenkomst raad te plegen. Verwijder het product niet tezamen met commercieel afval.

Geproduceerd in Volksrepubliek China voor LECHPOL ELECTRONICS Sp. z o.o. Sp.k., ul. Garwolińska 1, 08-400 Miętne.

BEZPIECZEŃSTWO

Bezpieczeństwo podczas prowadzenia pojazdów: Zabronione jest używanie telefonu (w tradycyjny sposób) podczas prowadzenia pojazdów. Jeżeli jest to konieczne, należy użyć zestawu głośnomówiącego. Prowadzenie rozmowy podczas kierowania pojazdem zmniejsza uwagę kierowcy i w efekcie może doprowadzić do kolizji drogowej.

Telefon w samolocie: W trakcie lotu telefon powinien być wyłączony lub przełączony w tryb offline. Wszelkie urządzenia bezprzewodowe (takie jak telefon) mogą być źródłem zakłóceń dla systemów sterowania samolotem.

Niebezpieczne miejsca: Należy wyłączyć telefon we wszystkich miejscach, gdzie jego używanie jest zabronione lub niesie ryzyko niebezpieczeństwa. Należy bezwzględnie przestrzegać wszelkich zakazów używania telefonu w takich miejscach.

Wpływ na urządzenia medyczne: Używanie telefonu w pobliżu urządzeń medycznych może zakłócić ich pracę. Należy zwrócić szczególną uwagę podczas korzystania z telefonu komórkowego w pobliżu aparatów medycznych, takich jak rozruszniki serca, aparaty słuchowe i inne elektroniczne urządzenia medyczne.

Zakłócenia: Na jakość rozmowy telefonicznej mogą wpływać wszelkie zakłócenia radiowe. Telefon posiada wbudowaną antenę, która znajduje się poniżej mikrofonu. Należy unikać dotykania tego miejsca podczas rozmowy.

Serwis: Naprawy telefonu należy powierzyć wykwalifikowanemu serwisowi. Wszelkie próby samodzielnego naprawiania telefonu niosą za sobą ryzyko całkowitego uszkodzenia urządzenia i utraty gwarancji.

Akcesoria i bateria: Należy używać wyłącznie akcesoriów i baterii dołączonych do zestawu lub zalecanych przez producenta.

Używanie: Producent nie ponosi odpowiedzialności za wszelkie szkody powstałe wskutek używania telefonu w sposób niezgodny z jego przeznaczeniem.

Telefon alarmowy: W przypadku sytuacji alarmowej należy zadzwonić pod numer alarmowy (np. 112). Po nawiązaniu

połączenia, należy określić sytuację i podać swoją lokalizację.

Uwaga: Podobnie jak wszystkie inne telefony komórkowe, telefon może nie obsługiwać wszystkich funkcji opisanych w niniejszej instrukcji obsługi z powodu ustawień sieciowych lub transmisji radiowej operatora. Niektóre sieci mogą nawet nie obsługiwać połączeń alarmowych 112. Z tego względu nie należy polegać wyłącznie na komunikacji za pomocą telefonu komórkowego w krytycznych sytuacjach. W razie wątpliwości należy skonsultować się z lokalnym operatorem.

KONSERWACJA

- Nie należy zostawiać telefonu, ładowarki lub baterii w łazience oraz innych miejscach o dużej wilgotności powietrza lub ryzyku zalania/zamoczenia.
- Do czyszczenia telefonu należy używać wilgotnej miękkiej ściereczki.
- Do czyszczenia nie należy używać środków chemicznych (może to spowodować trwałe uszkodzenia urządzenia).

OPIS PRODUKTU

1. Wyjście słuchawkowe
2. Port micro USB (ładowanie)
3. Czujnik zbliżeniowy, Czujnik światła
4. Głośnik
5. Przednia kamera
6. Tylna kamera
7. Przycisk Przegląd
8. Przycisk Home
9. Przycisk Wstecz
10. Przycisk regulacji głośności
11. Przycisk zasilania
12. Mikrofon
13. Flesz
14. Słuchawka

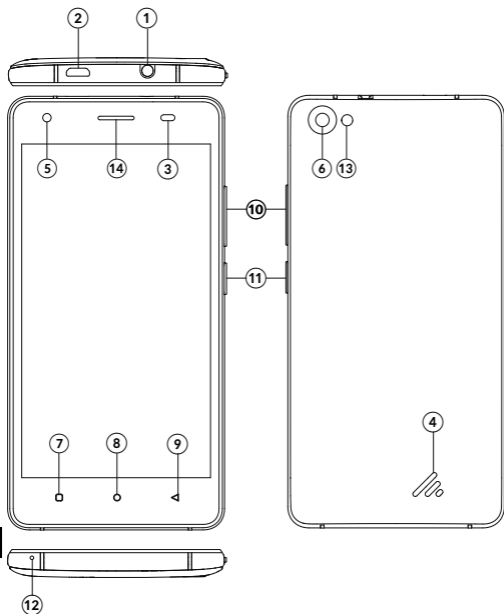

PIERWSZE KROKI

KROK 1: Należy zdjąć tylną pokrywę baterii i wyjąć baterię.

KROK 2: Umieścić karty (SIM i kartę pamięci) w sposób przedstawiony na ilustracji (stykami skierowanymi ku dołowi)

KROK 3: Zainstalować baterię. Należy zwrócić uwagę na poprawną polaryzację.

KROK 4: Zamknąć tylną klapę baterii.

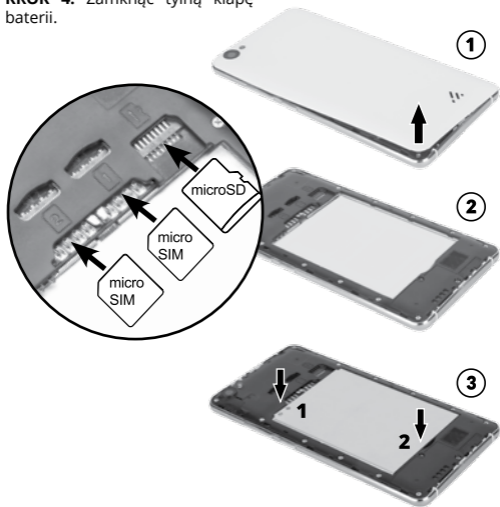

INSTALACJA BATERII/KARTY SIM/KARTY PAMIĘCI

- Przed wyjęciem baterii lub karty SIM należy ZAWSZE wyłączyć urządzenie i odłączyć je od ładowarki!
- Przed wyjęciem karty pamięci należy upewnić się, że jest odłączona.
- Tarcie lub wyginanie, może uszkodzić kartę SIM/pamięci, dlatego należy zachować ostrożność podczas ich obsługi.
- Nie należy pozwalać dzieciom bawić się produktem i jego akcesoriami, takimi jak karty SIM/pamięci.
- Jeśli nie można odczytać danych z karty pamięci, należy sprawdzić czy została ona poprawnie zainstalowana.
- Producent nie gwarantuje kompatybilności urządzenia ze wszystkimi kartami pamięci.
- Uwaga: Zainstalowanie dwóch kart SIM jednocześnie skraca czas pracy telefonu na baterii.
- Przed pierwszym użyciem, należy się upewnić, że bateria jest w pełni naładowana.

ŁADOWANIE

Telefon należy ładować za pomocą przewodu USB załączonego w zestawie. Należy podłączyć wtyk micro USB do portu na telefonie. Drugi koniec przewodu podłączyć do załączonej ładowarki sieciowej lub kompatybilnego portu USB.

- Przed pierwszym użyciem telefonu należy upewnić się, że bateria jest w pełni naładowana.
- Należy używać wyłącznie oryginalnych akcesoriów zatwierdzonych przez producenta. Używanie nieoryginalnych akcesoriów może spowodować uszkodzenie urządzenia.

WŁĄCZANIE

Włącz: Należy nacisnąć i przytrzymać przycisk zasilania aż zaświeci

się ekran.

Wyłącz: Należy nacisnąć i przytrzymać przycisk zasilania przez około 2 sekundy, a następnie wybrać odpowiednie (Wyłącz).

JĘZYK

Po włączeniu urządzenia, użytkownik może dostosować ustawienia do swoich potrzeb.

Aby zmienić język, należy otworzyć Menu Główne, następnie Ustawienia, przejść do zakładki związanej z językiem, następnie otworzyć Język i wybrać odpowiedni.

PRZYCISKI

Przycisk zasilania: Należy nacisnąć i przytrzymać przycisk, aby wyłączyć/włączyć urządzenie.

Regulacja głośności: Umożliwia dostosowanie głośności telefonu (a także głośności rozmowy telefonicznej podczas trwania połączenia).

 **Przycisk Przegląd:** Naciśnij przycisk aby wyświetlić listę ostatnio używanych aplikacji.

 **Przycisk Home:** Naciśnięcie tego przycisku spowoduje powrót do ekranu startowego. Należy nacisnąć i przytrzymać przycisk, aby otworzyć funkcję Google Now.

 **Przycisk Wstecz:** Naciśnięcie przycisku spowoduje powrót do poprzedniego ekranu bądź zamknięcie klawiatury ekranowej.

WIĘCEJ

Więcej informacji na temat tego urządzenia dostępne są na stronie: www.krugermatz.com.

Przed użyciem należy dokładnie zapoznać się z treścią instrukcji obsługi.

Odwiedź stronę www.krugermatz.com, aby poznać więcej produktów i akcesoriów.

W przypadku pytań lub wątpliwości zachęcamy do zapoznania się z Najczęściej Zadawanymi Pytaniami w zakładce Pomoc.

„Niniejszym firma LECHPOL ELECTRONICS Sp. z o.o. Sp.k. oświadcza, że urządzenie KM0446 jest zgodne z zasadniczymi wymaganiami oraz innymi stosownymi postanowieniami dyrektywy 2014/53/UE. Właściwa deklaracja do pobrania na stronie www.lechpol.eu”



Poland
Prawidłowe usuwanie produktu
(zużyty sprzęt elektryczny i
elektroniczny)



Oznaczenie umieszczone na produkcie lub w odnoszących się do niego tekstach wskazuje, że po upływie okresu użytkowania nie należy usuwać z innymi odpadami pochodzącymi z gospodarstw domowych. Aby uniknąć szkodliwego wpływu na środowisko naturalne i zdrowie ludzi wskutek niekontrolowanego usuwania odpadów, prosimy o oddzielenie produktu od innego typu odpadów oraz odpowiedzialny recykling w celu promowania ponownego użycia zasobów materialnych jako stałej praktyki. W celu uzyskania informacji na temat miejsca i sposobu bezpiecznego dla środowiska recyklingu tego produktu użytkownicy w gospodarstwach domowych powinni skontaktować się z punktem sprzedaży detalicznej, w którym dokonali zakupu produktu, lub z organem władz lokalnych. Użytkownicy w firmach powinni skontaktować się ze swoim dostawcą i sprawdzić warunki umowy zakupu. Produktu nie należy usuwać razem z innymi odpadami komercyjnymi.

Wyprodukowano w CHRL dla LECHPOL ELECTRONICS Sp. z o.o. Sp.k.,
 ul. Garwolińska 1, 08-400 Miętne.

AVERTIZARI PRIVIND SIGURANTA SI AVERTISMENTE

Siguranta rutiera: Nu folositi telefonul mobil in timpul sofatului. Utilizati accesoriile hands-free atunci cand apelurile sunt neaparat necesare. In unele tari, apelarea sau receptionarea de apeluri in timp ce conduceti, este ilegala!

Opriti telefonul in avion: Aparatele mobile pot produce interferente in avion. Folosirea unui telefon mobil in avion este ilegala si riscanta. Va rugam sa va asigurati ca telefonul mobil este oprit in timpul zborului.

Opriti telefonul inainte de a patrunde in zonele cu risc: Respectati cu strictete legile relevante, codurile si regulamentele cu privire la utilizarea telefoanelor mobile in zonele de risc. Opriti telefonul mobil inainte de a intra un loc cu potential explozibil, cum ar fi o statie de benzina, in apropierea unui rezervor de combustibil, etc.

Respectati toate reglementarile speciale: Respectati orice reglementari speciale in vigoare in zone speciale, cum ar fi spitalele si opriti-va intotdeauna telefonul ori de cate ori utilizarea acestuia este interzisa sau cand acesta poate provoca interferente cu aparatura electronica. Utilizati in mod corespunzator telefonul mobil in apropierea aparatelor medicale, cum ar fi stimuloare cardiace, aparate auditive si alte dispozitive medicale electronice, deoarece poate provoca interferente.

Interferente: Calitatea conversatiei oricarui telefon mobil poate fi afectata de interferentele radio. O antena este construita in interiorul telefonului mobil si situata mai jos de microfon. Nu atingeti suprafata antenei in timpul unei conversatii, pentru a nu deteriora calitatea conversatiei.

Service calificat: Doar personalul calificat poate instala sau repara echipamentul telefonului. Instalarea sau repararea telefonului mobil pe cont propriu poate constitui un mare pericol si garantia se va pierde.

Accesorii si baterii: Folositi numai accesorii omologate si acumulatori omologati.

Utilizare moderata: Folositi telefonul intr-o maniera normala si in mod corespunzator.

Apeluri de urgenta: Asigurati-va ca telefonul este pornit si se afla in aria de acoperire, daca doriti sa efectuati un apel de urgenta, cum ar fi sa sunati la 112, apasati tasta de apelare si confirmati locatia, explicati ce s-a intamplat si nu incheiati apelul fara permisiune.

Nota: Similar cu alte modele de telefoane mobile, acest dispozitiv poate sa nu suporte oricare functie descrisa in acest manual, datorita setarilor retelei sau operatorului de retea. Unele retele pot sa nu suporte apelurile de urgenta 112. De aceea, nu trebuie sa va bazati doar pe telefon in cazurile de urgenta. In caz ca aveti indoieli, contactati operatorul local.

CURATARE SI INTRETINERE

- Nu lasati telefonul, bateria, incarcatorul in baie sau in alte locuri cu umiditate ridicata sau in ploaie.
- Va rugam sa curatati telefonul, bateria si incarcatorul, folosind un material moale si uscat.
- Va rugam sa nu stergeti telefonul cu alcool, diluant sau benzen sau alti reactivi chimici.

DESCRIERE PRODUS

1. Iesire casti
2. Port micro USB (încărcare)
3. Senzor de proximitate, Senzor de lumina
4. Difuzor
5. Camera foto frontala
6. Camera foto spate
7. Buton previzualizare
8. Buton Home
9. Buton Inapoi
10. Buton volum
11. Buton pornire
12. Microfon

13.Blit
14.Receptor

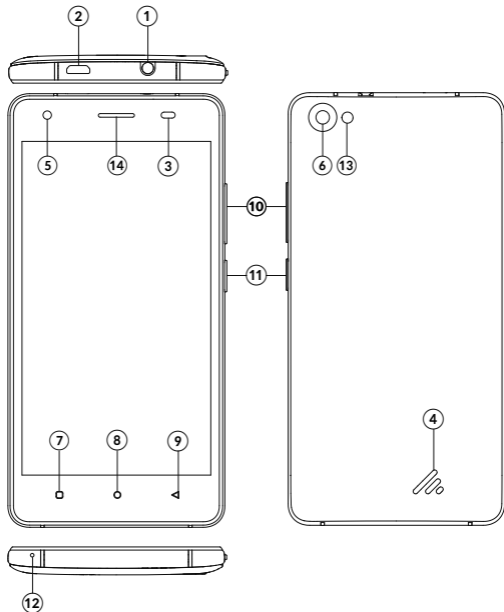

PORNIREA DISPOZITIVULUI

PASUL 1: Deschideți capacul din spate. Scoateți bateria.

PASUL 2: Introduceți cardurile (SIM și memorie) ca și în figura (cu pinii orientați în jos).

PASUL 3: Introduceți bateria. Bateria trebuie introdusă respectând polaritatea corectă.

PASUL 4: Închideți capacul din spate.

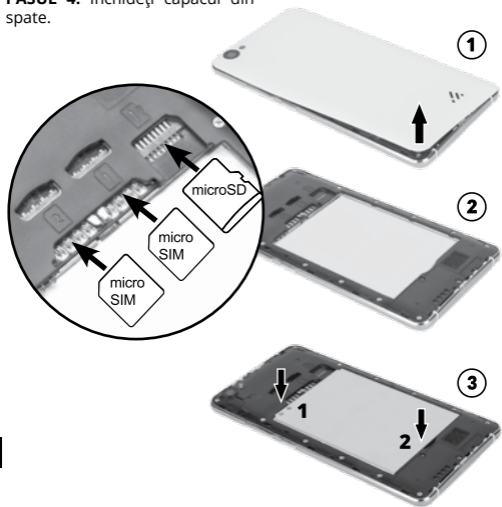

INSTALAREA CARTEI SIM/ CARDULUI DE MEMORIE/ BATERIEI

- Înainte de instalarea cartei SIM opriți telefonul și deconectați de la încărcător.
- Înainte de a scoate cartela de memorie, opriți aparatul, pentru a o scoate în condiții de siguranță.
- Nu îndoiți sau răsușiți excesiv capacul din spate. Nerespectarea acestei indicații poate deteriora telefonul.
- Nu lăsați la îndemână copiii telefonul mobil și accesoriile sale, cum ar fi cartelele SIM / carduri de memorie.
- În cazul în care cardul de memorie nu poate fi citit, vă rugăm să verificați dacă acesta a fost introdus corespunzător.
- Producătorul nu garantează compatibilitatea cu oricare card de memorie.
- Un telefon dual SIM în regimul de așteptare, are un timp de stand-by mai redus față de un telefon simplu, cu un singur card SIM.
- Asigurați-vă că bateria este încărcată complet în cazul în care a nu este utilizată pentru o perioadă lungă de timp.

INCARCAREA BATERIEI

Puteti încărca bateria prin conectarea telefonului, fie la un port USB al calculatorului fie la încărcătorul standard inclus. Utilizați cablul USB standard prevăzut.

- Asigurați-vă că telefonul este încărcat complet înainte de a-l porni pentru prima dată.
- Pentru a asigura funcționarea normală a telefonului, vă rugăm să utilizați încărcătorul inclus.

PORNIRE

Pornire: Apasați și țineți apăsat butonul de pornire pentru a porni

dispozitivul.

Oprire: Apasati si tineti apasat butonul de pornire timp de 2 secunde pentru a opri dispozitivul.

SETARE LIMBA

Dupa pornirea telefonului, puteti personaliza telefonul dupa preferinte.

Pentru a schimba limba intrati in Meniul Principal, selectati Setari, intrati in Limbă & intrări > Limbă pentru a schimba limba pe care doriți să o folosiți.

OPERATIUNI DE BAZA

Tasta pornire: Apasati si tineti apasata tasta Pornire pentru a deschide meniul tastelor de pornire, de unde veti putea opri telefonul (Oprire) sau Oprire (Rapid) sau Restartare.

Tasta volum: Apasati tastele pentru volum pentru a schimba volumul soneriei (pe ecranul de pornire) sau volumul din casti (in timpul unui apel).



Buton previzualizare: Apasati acest buton pentru a afisa meniul aplicatiilor recente.



Tasta home: Apasati tasta Home pentru a reveni la ecranul de pornire. Apasati si tineti apasata tasta acest buton pentru a afisa Google Now.



Tasta derulare inapoi: Aceasta tasta deschide ecranul anterior la care ati lucrat. Daca tastatura de pe ecran este deschisa, o va inchide.

AFLĂ MAI MULTE

Pentru mai multe informații despre acest dispozitiv vizitati: www.krugermatz.com.

Citiți manualul de utilizare cu atenție înainte de a utiliza dispozitivul. Vizitați site-ul web www.kruger-matz.com pentru mai multe produse și accesorii.

În cazul în care aveți întrebări va rugăm să vă adresați secțiunii Întrebări frecvente.

Vă rugăm să rețineți: ilustrația de mai jos și descrierea referitoare la sistemul de operare este doar ca referință, și poate varia de software-ul real de pe dispozitiv!

„Compania Lechpol Electronics declară că produsul KM0446 este în conformitate cu cerințele esențiale și alte prevederi relevante ale Directivei 2014/53/UE. Declarația pentru descărcare este postată pe site-ul www.lechpol.eu”



Romania

**Reciclarea corectă a acestui produs
(reziduuri provenind din aparatură
electrică și electronică)**



Marcajale de pe acest produs sau menționate în instrucțiunile sale de folosire indică faptul că produsul nu trebuie aruncat împreună cu alte reziduuri din gospodărie atunci când nu mai este în stare de funcționare. Pentru a preveni posibile efecte daunătoare asupra mediului înconjurător sau a sănătății oamenilor datorate evacuării necontrolate a reziduurilor, vă rugăm să separați acest produs de alte tipuri de reziduuri și să-l reciclați în mod responsabil pentru a promova re folosirea resurselor materiale. Utilizatorii casnici sunt rugați să ia legătura fie cu distribuitorul de la care au achiziționat acest produs, fie cu autoritățile locale, pentru a primi informații cu privire la locul și modul în care pot depozita acest produs în vederea reciclării sale ecologice. Utilizatorii instituționali sunt rugați să ia legătura cu furnizorul și să verifice condițiile stipulate în contractul de vânzare. Acest produs nu trebuie amestecat cu alte reziduuri de natură comercială.

Distribuit de Lechpol Electronic SRL, Republicii nr. 5, Resita, CS, ROMANIA.

BEZPEČNOSTNÉ PREDPISY

Pred použitím si pozorne prečítajte tento návod na použitie a uschovajte ho pre prípadné neskoršie použitie.

Bezpečnosť počas riadenia vozidla: Nepoužívajte zariadenie počas šoférovania. Ak je to nevyhnutné, použite hands-free sadu. V niektorých krajinách je volanie a prijímanie hovorov počas riadenia vozidla zakázané a nezákonné..

Telefón v lietadle: Všetky bezdrôtové zariadenia (napr. telefóny) môžu spôsobovať rušenie radiacích systémov lietadiel. Uistite sa, že počas letu je telefón vypnutý, alebo v režime offline.

Nebezpečné miesta: Vypnite telefón v miestach, kde je jeho používanie zakázané, alebo nesie riziko nebezpečenstva. Rešpektujte všetky obmedzenia používania telefónu v týchto miestach.

Vplyv na zdravotnícke prístroje: Používanie telefónu v blízkosti zdravotníckych prístrojov môže narušiť ich činnosť. Venujte osobitnú pozornosť pri používaní mobilného telefónu v blízkosti zdravotníckych prístrojov, ako sú kardiostimulátory, sluchové aparáty a iné elektronické zdravotnícke prístroje.

Rušenie: Kvalitu hovoru môže ovplyvniť akékoľvek rádiové rušenie. Telefón má zabudovanú anténu. Nedotýkajte sa antény počas hovoru, môže to spôsobiť zhoršenie kvality hovoru.

Servis: Opravu telefónu zverte kvalifikovanému servisnému technikovi. Akýkoľvek pokus o svojpomocnú opravu telefónu so sebou nesie riziko celkového poškodenia zariadenia a straty záruky.

Príslušenstvo a batérie: Používajte len príslušenstvo a batériu pribalené k zariadeniu, alebo odporúčané výrobcom.

Použitie: Výrobca nezodpovedá za škody spôsobené nesprávnym používaním telefónu, alebo požitím na iný účel na aký bol určený.

Tiesňové volania: V prípade naliehavej situácie volajte na tiesňovú linku (napr. 112).

Poznámka: Rovnako ako aj ostatné mobilné telefóny, nemusí toto zariadenie podporovať všetky funkcie opísané v tejto príručke,

z dôvodu sieťových nastavení alebo rádiového prenosu operátora. Niektoré siete dokonca nemusia podporovať tiesňové volania 112. Z toho dôvodu by ste sa nemali v kritických situáciách spoliehať len na komunikáciu pomocou mobilného telefónu. V prípade pochybností sa obráťte na miestneho poskytovateľa služieb.

ÚDRŽBA

- Nenechávajte telefón, nabíjačku alebo batériu v kúpeľni a na iných miestach s vysokou vlhkosťou, alebo na miestach s nebezpečenstvom zaplavenia / namočenia.
- Na čistenie telefónu používajte mäkkú, jemne navlhčenú handričku.
- Na čistenie nepoužívajte chemikálie (môže to spôsobiť trvalé poškodenie zariadenia).

POPIS

1. Slúchadlový výstup
2. MicroUSB port (nabíjanie)
3. Senzor priblíženia, Senzor jasu
4. Reprodukotor
5. Predná kamera
6. Zadná kamera
7. Tlačidlo prehľadávania
8. Tlačidlo Home
9. Tlačidlo návrat
10. Tlačidlo regulácie hlasitosti
11. Tlačidlo napájania
12. Mikrofón
13. Blesk
14. Slúchadlo

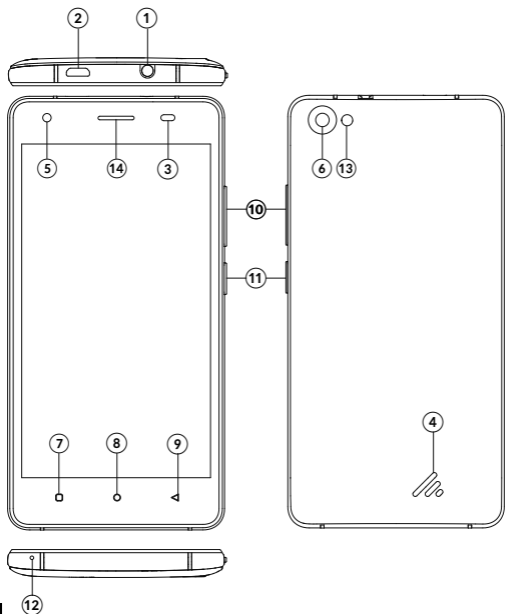

ZAČÍNAME

KROK 1: Otvorte zadný kryt.

KROK 2: Vložte karty (SIM a pamäťovú kartu) ako je znázornené na obrázku (kontaktmi smerom nadol).

KROK 3: Vložte batériu. Dbajte na správnu polaritu.

KROK 4: Zatvorte zadný kryt batérie.

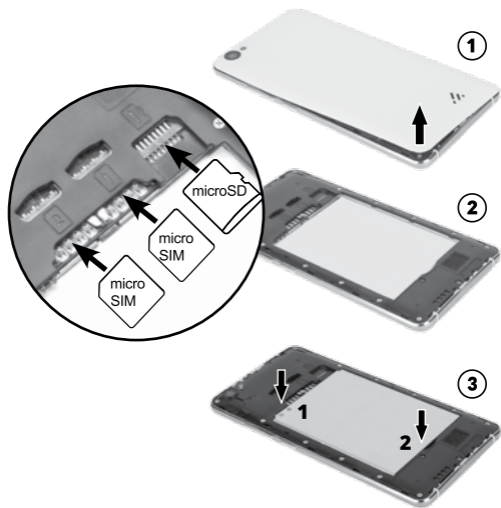

INŠTALÁCIA BATÉRIE/SIM KARTY/PAMÄŤOVEJ KARTY

- Pred vybratím batérie alebo SIM karty je potrebné VŽDY zariadenie vypnúť a odpojiť ho od nabíjačky!
- Pred vybratím pamäťovej karty sa vždy uistite, že bola predtým odpojená.
- Trenie alebo ohýbanie môže poškodiť SIM kartu/pamäťovú kartu, preto buďte vždy opatrní pri manipulácii s nimi.
- Nedovoľte deťom hrať sa so zariadením a jeho príslušenstvom, ako sú napr. SIM alebo pamäťová karta.
- Ak nie je možné čítať dáta z pamäťovej karty, uistite sa či bola správne nainštalovaná.
- Výrobca nezaručuje kompatibilitu zariadenia so všetkými pamäťovými kartami.
- Poznámka: Nainštalovanie dvoch SIM kariet súčasne znižuje čas pohotovostného režimu telefónu.
- Pred prvým použitím sa uistite, že je batéria plne nabitá.

NABÍJANIE

Telefón nabíjajte pomocou pribaleného USB kábla. Pripojte konektor micro USB do portu v telefóne. Druhý koniec kábla pripojte k pribalenej sieťovej nabíjačke, alebo kompatibilnému USB portu.

- Pred prvým použitím telefónu sa uistite, že je batéria plne nabitá.
- Používajte výlučne len originálne príslušenstvo odporúčané výrobcom. Použitím neoriginálneho príslušenstva môžete spôsobiť poškodenie zariadenia.

ZAPNUTIE

Zapnúť: Stlačte a pridržte tlačidlo napájania, kým sa nerozsvieti displej.

Vypnúť: Stlačte a pridržte tlačidlo napájania približne na 2

sekundy a následne vyberte z ponuky (Vypnúť).

JAZYK

Po zapnutí telefónu môže užívateľ upraviť nastavenia podľa svojich požiadaviek. Ak chcete zmeniť jazyk, otvorte Hlavné Menu, potom Nastavenia, prejdite na záložku týkajúcu sa jazykov, otvorte Jazyk a vyberte ten správny.

TLAČIDLÁ

Tlačidlo zapnutia/vypnutia: Pre zapnutie/vypnutie telefónu stlačte a pridržte tlačidlo.

Ovládanie hlasitosti: Umožňuje nastaviť hlasitosť telefónu.



Tlačidlo prehľadávania: Stlačením tohto tlačidla pre zobrazenie naposledy spustených aplikácií.



Tlačidlo Home: Stlačením tohto tlačidla sa vrátite na predchádzajúcu obrazovku. Stlačte a pridržte tlačidlo pre zobrazenie Google Now.



Tlačidlo späť: Stlačením tohto tlačidla sa vrátite na predchádzajúcu obrazovku, alebo zatvoríte klávesnicu na obrazovke.

VIAC

Viac informácií o tomto produkte nájdete na webovej stránke www.krugermatz.com.

Pred použitím si pozorne prečítajte návod na použitie.

Navštívte webovú stránku www.krugermatz.com a dozviete sa viac o produktoch a príslušenstve.

V prípade otázok a pripomienok Vám odporúčame prečítať si často zadávané otázky v sekcii pomoc.

Poznámka: Nasledujúci popis operačného systému má len informatívny charakter a môže sa líšiť od skutočného softvéru v zariadení.

„Spoločnosť LECHPOL ELECTRONICS Sp. z o.o. Sp.k. prehlasuje, že výrobok KM0446 spĺňa všetky požiadavky a ďalšie ustanovenia smernice 2014/53/UE. Vyhlásenie je dostupné k stiahnutiu na www.lechpol.eu.“



Slovensko

**Správna likvidácia tohto produktu
(O odpade z elektronických zariadení
a ich príslušenstva)**



(Platí v Európskej únii a v ostatných európskych krajinách so systémom triedeného odpadu) Toto označenie na výrobku alebo v dokumentácii znamená, že by nemal byť likvidovaný s inými domácimi zariadeniami po skončení svojho funkčného obdobia. Aby sa zabránilo možnému znečisteniu životného prostredia alebo poškodeniu ľudského zdravia nekontrolovanou likvidáciou odpadu, oddelte ich prosíme od ďalších typov odpadov a recyklujte ich zodpovedne a podporte opätovné využitie materiálnych zdrojov. Domáci spotrebitelia by sa mali informovať u predajcu kde tento výrobok zakúpili ako ho správne recyklovať alebo kde by ho mohli odovzdať k recyklácii. Priemyselní používatelia by mali kontaktovať svojho dodávateľa a preveriť podmienky kúpnej zmluvy. Tento výrobok by sa nemal miešať s inými komerčnými produktmi, určenými na likvidáciu.

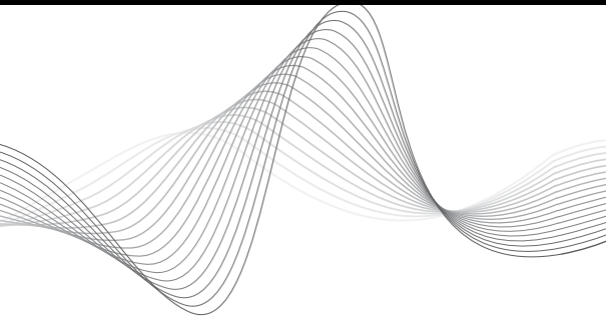

www.krugermatz.com

Krüger&Matz is a registered trademark